

INSTRUKCJA
OBSŁUGI
ELZAB DELTA MAX E

Spis treści

Rozdział 1 Opis ogólny	8
1 Charakterystyka kasy	8
2 Zawartość opakowania	9
3 Budowa kasy	9
3.1 Elementy kasy	9
3.2 Stacyjki i klucze	10
3.3 Złącza zewnętrzne kasy	10
3.4 Klawiatura kasy	10
3.4.1 Klawiatura numeryczna z klawiszami funkcyjnymi	10
3.4.2 Klawiatura znakowa	12
3.4.3 Wprowadzanie danych	13
3.5 Wyświetlacz klienta i kasjera	16
4 Elektroniczna kopia wydruków	16
4.1 Pamięć podręczna	16
4.2 Archiwizacja danych na kartę microSD	17
4.3 Kopia bezpieczeństwa	18
4.4 Wymiana karty microSD	19
Rozdział 2 Obsługa kasy	20
1 Włączanie/wyłączanie kasy	20
2 Rozpoczęcie pracy na kasie	20
3 Obsługa menu kasy	21
4 Obsługa sprzedaży	23
4.1 Sprzedaż w trybie komputerowym	24
4.1.1 Sprzedaż towaru za pomocą numeru towaru	25
4.1.1.1 Wybór towaru	25
4.1.1.2 Wybór ilości	25
4.1.1.3 Zmiana ceny	25
4.1.1.4 Wydruk pozycji sprzedaży	26
4.1.2 Sprzedaż towaru za pomocą kodu kreskowego	26
4.1.2.1 Sprzedaż towaru z ilością jednostkową	26
4.1.2.2 Sprzedaż towaru z ilością inną niż jednostkowa	27
4.1.2.3 Sprzedaż towaru z ręcznie wprowadzonego kodu kreskowego	27
4.1.3 Sprzedaż towaru za pomocą nazwy towaru	28
4.1.4 Sprzedaż towaru za pomocą zdefiniowanych klawiszy	28
4.2 Sprzedaż w trybie ECR	29
4.2.1 Sprzedaż towaru za pomocą numeru towaru	30
4.2.1.1 Sprzedaż towaru z ilością jednostkową	30
4.2.1.2 Sprzedaż towaru z ilością inną niż jednostkowa	31
4.2.2 Sprzedaż towaru za pomocą kodu kreskowego	33
4.2.2.1 Sprzedaż towaru z ilością jednostkową	33
4.2.2.2 Sprzedaż towaru z ilością inną niż jednostkowa	34
4.2.2.3 Sprzedaż towaru z ręcznie wprowadzonego kodu kreskowego	34

4.2.3 Sprzedaż towaru za pomocą zdefiniowanych klawiszy	35
4.2.3.1 Sprzedaż towaru z ilością jednostkową	35
4.2.3.2 Sprzedaż towaru z ilością inną niż jednostkowa	36
4.3 Sprzedaż towaru z użyciem wagi Prima K	38
4.3.1 Przykład sprzedaży pozycji towaru ważonego	38
4.3.2 Przykład sprzedaży pozycji towaru nieważonego	39
4.3.3 Przykład sprzedaży pozycji ze zmienną ceną	39
4.4 Sprzedaż towaru z użyciem wagi	40
4.5 Sprzedaż towaru z ceną zerową	40
4.6 Sprzedaż wiązana	40
4.7 Sprzedaż i zwrot opakowań	41
4.7.1 Sprzedaż opakowań zwrotnych	41
4.7.2 Przyjęcie opakowań zwrotnych	41
4.8 Zakończenie paragonu	43
4.8.1 Płatność gotówką	43
4.8.2 Płatność inna niż gotówka	44
4.8.3 Płatność z użyciem terminala kart płatniczych	45
4.8.4 Płatność w walucie	47
4.8.5 Opcja PŁATNOŚĆ KOŃCZY PARAGON	48
4.8.6 Rabat/narzut na cały paragon	49
4.9 Funkcje dodatkowe	51
4.9.1 Lista podręczna	51
4.9.2 Rabat lub narzut na pozycję sprzedaży	52
4.9.3 Podsuma paragonu	53
4.9.4 Anulowanie pozycji paragonowych	54
4.9.5 Anulowanie paragonu	55
4.9.6 Podgląd paragonu	56
4.9.7 Wdruk numeru NIP nabywcy	56
4.9.8 Wdruk numeru bez sprzedaży	57
4.9.9 Obsługa przychodzących wiadomości kasjera	58
4.9.10 Sprawdzenie ceny towaru z kodem kreskowym	58
5 Wymiana papieru	59
6 Podłączenie opcjonalnych urządzeń	60
6.1 Podłączenie szuflady kasowej	60
6.2 Podłączenie czytnika kodów kreskowych	61
6.2.1 Czytnik klawiaturowy	61
6.2.2 Czytnik szeregowy	61
6.2.1 Czytnik USB	61
6.3 Podłączenie wagi	62
6.3.1 Podłączenie jednej wagi do jednej kasy	62
6.3.2 Podłączenie kilku wag do jednej kasy	63
6.3.3 Podłączenie wagi dodatkowej przez złącze czytnika kodów kreskowych	65
6.3.4 Współpraca z wagą Prima K	66
6.3.5 Podłączenie dwóch kas do jednej wagi	66
6.4 Podłączenie terminala kart płatniczych	66
6.5 Podłączenie zewnętrznego wyświetlacza klienta	67
6.6 Inne urządzenia	67
7 Podłączenie kasy do komputera, modemu lub sieci Ethernet	68
7.1 Podłączenie bezpośrednio	68

7.1.1 Komputer z portem szeregowym (DSub9)	68
7.1.2 Komputer z portem USB	69
7.2 Podłączenie poprzez modem lub sieć Ethernet	69
Rozdział 3 Menu kasy	70
1 FUNKCJE KASJERA	70
1.1 [1] [A] Włączenie kasjera	71
1.2 [2] [B] Wyłączenie kasjera	72
1.3 [3] [C] Koniec zmiany kasjera	72
1.4 [4] [D] Wpłata do kasy	73
1.5 [5] [E] Wypłata z kasy	74
1.6 [6] [F] Zestaw raportów	76
1.7 [7] [G] Karta rabatowa	76
1.8 [8] [H] Inne funkcje kasjera	76
1.8.1 [8 1] [H A] Wiadomości kasjera	76
1.8.2 [8 2] [H B] Stan kasy	77
1.8.3 [8 3] [H C] Raporty zerujące	78
1.8.4 [8 4] [H D] Raporty niezerujące	78
1.8.5 [8 5] [H E] Raport miesięczny za poprzedni miesiąc	78
1.8.6 [8 6] [H F] Raport okresowy za miesiąc bieżący	78
2 FUNKCJE KIEROWNIKA	79
2.1 [01] [A] Konfiguracja	82
2.1.1 [01 01] [A A] Definiowanie towarów	82
2.1.2 [01 02] [A B] Definiowanie klawiszy	85
2.1.2.1 Definiowanie klawisza szybkiej sprzedaży towaru	86
2.1.2.2 Definiowanie klawisza dostępu do funkcji	87
2.1.2.3 Definiowanie klawisza formy płatności	88
2.1.2.4 Definiowanie klawisza płatności walutowych	89
2.1.2.5 Definiowanie klawisza rabatu lub narzutu	89
2.1.2.6 Kasowanie definicji klawisza	90
2.1.3 [01 03] [A C] Definiowanie grup	91
2.1.4 [01 04] [A D] Definiowanie jednostek	92
2.1.5 [01 05] [A E] Definiowanie wiązań	92
2.1.6 [01 06] [A F] Definiowanie płatności	93
2.1.7 [01 07] [A G] Kasowanie towarów	94
2.1.8 [01 08] [A H] Kasowanie wiązań	94
2.1.9 [01 09] [A I] Zmiana cen towarów	95
2.1.10 [01 10] [A J] Sprzedawcy	96
2.1.11 [01 11] [A K] Definiowanie dodatkowych kodów	96
2.1.12 [01 12] [A L] Kasowanie dodatkowych kodów	97
2.1.13 [01 13] [A M] Rabaty automatyczne	98
2.1.13.1 Definiowanie rabatu automatycznego	99
2.1.13.2 Kasowanie rabatu automatycznego	101
2.1.13.3 Obliczanie rabatów automatycznych	101
2.2 [02] [B] Raporty zerujące	101
2.2.1 [02 1] [B A] Dobowy fiskalny	102
2.2.2 [02 2] [B B] Szczegółowy sprzedaży	102
2.2.3 [02 3] [B C] Zwrotów opakowań	103
2.2.4 [02 4] [B D] Sprzedaż według grup	103

2.2.5 [02 5] [B E] Koniec zmiany kasjera	104
2.2.6 [02 6] [B F] Sumacyjny I	104
2.2.7 [02 7] [B G] Sumacyjny II	105
2.2.1 [02 8] [B H] Sprzedawców	105
2.3 [03] [C] Raporty niezerujące	105
2.3.1 [03 01] [C A] Finansowy podatkowy	105
2.3.2 [03 02] [C B] Szczegółowy sprzedaży	105
2.3.3 [03 03] [C C] Zwrotów opakowań	105
2.3.4 [03 04] [C D] Sprzedaż według grup	105
2.3.5 [03 05] [C E] Stanu kasy	106
2.3.6 [03 06] [C F] Sumacyjny I	106
2.3.7 [03 07] [C G] Sumacyjny II	106
2.3.8 [03 08] [C H] Sprzedawców	106
2.3.9 [03 09] [C I] Godzinowy aktualny	107
2.3.10 [03 10] [C J] Godzinowy poprzedni	107
2.3.11 [03 11] [C K] Danych o towarach	107
2.3.12 [03 12] [C L] Okresowe	107
2.3.12.1 [03 12 1] [C L A] Szczegółowy	108
2.3.12.2 [03 12 2] [C L B] Skrócony	110
2.3.12.3 [03 12 3] [C L C] Historia kopii elektronicznej	111
2.3.13 [03 13] [C M] Konfiguracji	112
2.3.14 [03 14] [C N] Towarów nieużywanych	112
2.3.15 [03 15] [C O] Towarów statystyczny	113
2.3.16 [03 16] [C P] Z kopii elektronicznej	113
2.4 [04] [D] Wyświetl sprzedaż	114
2.5 [05] [E] Ustawienia	115
2.5.1 [05 01] [E A] Wprowadzenie użytkownika	117
2.5.2 [05 02] [E B] Numer kasy	118
2.5.3 [05 03] [E C] Komunikacja z PC	118
2.5.3.1 [05 03 1] [E C A] Szybkość transmisji	118
2.5.3.2 [05 03 2] [E C B] Rodzaj transmisji	119
2.5.3.3 [05 03 3] [E C C] Identyfikator kasy	119
2.5.3.4 [05 03 4] [E C D] Hasło dostępu do kasy	120
2.5.3.5 [05 03 5] [E C E] Ustawienia modemu	120
2.5.3.6 [05 03 6] [E C F] Ustawienia LAN/WAN	122
2.5.4 [05 04] [E D] Użycie kasjerów	123
2.5.5 [05 05] [E E] Czas wyłączenia kasy	123
2.5.6 [05 06] [E F] Zmiany tylko na kopii	124
2.5.7 [05 07] [E G] Klawisz podwójne zero	124
2.5.8 [05 08] [E H] Menu kierownika i serwisowe	124
2.5.9 [05 09] [E I] Wiadomości kasjera	125
2.5.10 [05 10] [E J] Ustawienia walut	125
2.5.10.1 [05 10 1] [E J A] Nazwy i kursy walut	125
2.5.10.2 [05 10 2] [E J B] Reszta w walucie	126
2.5.10.3 [05 10 3] [E J C] Wydruk równowartości	127
2.5.10.4 [05 10 4] [E J D] Definicja waluty ewidencyjnej	127
2.5.10.5 [05 10 5] [E J E] Zmiana waluty ewidencyjnej	128
2.5.11 [05 11] [E K] Ustawienia wagi	130
2.5.11.1 [05 11 1] [E K A] Typ wagi	130

2.5.11.2 [05 10 2] [E K B] System wag Prima	130
2.5.11.3 [05 11 3] [E K C] Wprowadzanie wagi	131
2.5.11.4 [05 11 4] [E K D] Blokada wprowadzania z wagi	131
2.5.11.5 [05 11 5] [E K E] Sposób doważania	132
2.5.12 [05 12] [E L] Ustawienia kodów kreskowych	132
2.5.12.1 [05 12 1] [E L A] Przedrostki kodów kreskowych	132
2.5.12.2 [05 12 2] [E L B] Cyfra kontrolna	133
2.5.12.3 [05 12 3] [E L C] Długość kodów z ceną/wagą	134
2.5.12.4 [05 12 4] [E K D] Kod kreskowy na paragon	134
2.5.13 [05 13] [E M] Ustawienia paragonu	135
2.5.13.1 [05 13 01] [E M A] Tryb komputerowy	135
2.5.13.2 [05 13 02] [E M B] Kolejność wyboru	135
2.5.13.3 [05 13 03] [E M C] Sprzedaż wg nazwy	136
2.5.13.4 [05 13 04] [E M D] Zmienna cena	136
2.5.13.5 [05 13 05] [E M E] Drukowanie jednostek	137
2.5.13.6 [05 13 06] [E M F] Wprowadzanie kwot	137
2.5.13.7 [05 13 07] [E M G] Rabaty i narzuty	138
2.5.13.8 [05 13 08] [E M H] Maksymalna suma paragonu	142
2.5.13.9 [05 13 09] [E M I] Obowiązek wpisania zapłaty	142
2.5.13.10 [05 13 10] [E M J] Płatność bonem	143
2.5.13.11 [05 13 11] [E M K] Płatność kończy paragon	143
2.5.13.12 [05 13 12] [E M L] Potwierdzanie płatności	144
2.5.13.13 [05 13 13] [E M M] Włączenie dodatków	145
2.5.13.14 [05 13 14] [E M N] Wybór dodatków	145
2.5.13.15 [05 13 15] [E M O] Karty rabatowe kreskowe	146
2.5.13.16 [05 13 16] [E M P] Definicja kart rabatowych	146
2.5.13.17 [05 13 17] [E M Q] Czytnik kart bonus	149
2.5.13.18 [05 13 18] [E M R] Terminal kart płatniczych	149
2.5.13.19 [05 13 19] [E M S] Płatność terminala	150
2.5.13.20 [05 13 20] [E M T] Sygnał co n-ty paragon	151
2.5.13.21 [05 13 21] [E M U] Kontrola szuflady	152
2.5.13.22 [05 13 22] [E M V] Kasowanie pozycji z kluczem	152
2.5.13.23 [05 13 23] [E M W] Anulowanie z kluczem	153
2.5.13.24 [05 13 24] [E M X] Sprzedaż z kluczem	153
2.5.13.25 [05 13 25] [E M Y] Wyłączenie kasjera po paragonie	154
2.5.13.26 [05 13 26] [E M Z] Wyłączenie kasjera po czasie	154
2.5.13.27 [05 13 27] [E M 27] Drukarka zamówień	155
2.5.13.28 [05 13 28] [E M 28] Przepiętnienie liczników	155
2.5.14 [05 14] [E N] Blokada otwarcia szuflady	156
2.5.15 [05 15] [E O] Otwarcie szuflady po wypłacie	156
2.5.16 [05 16] [E P] Maksymalna gotówka w szufladzie	156
2.5.17 [05 17] [E Q] Kontrola liczników	157
2.5.18 [05 18] [E R] Nadpisywanie liczników	157
2.5.19 [05 19] [E S] Kontrola bufora pozycji	158
2.5.20 [05 20] [E T] Program magazynowy	159
2.5.21 [05 21] [E U] Uproszczone wpłaty/wypłaty	159
2.5.22 [05 22] [E V] Podpisy wpłat/wypłat	160
2.5.23 [05 23] [E W] Wydruk wszystkich sprzedaży	160
2.5.24 [05 24] [E X] Pomiń wydruk danych	161
2.5.25 [05 25] [E Y] Obowiązkowy odczyt przez PC	161

2.5.26 [05 26] [E Z] Opcja sprzedawców	161
2.5.27 [05 27] [E 27] Dźwięk i wyświetlacze	162
2.5.27.1 [05 27 1] [E 27 A] Głośność	162
2.5.27.2 [05 27 2] [E 27 B] Rodzaj wygaszacza	163
2.5.27.3 [05 27 3] [E 27 C] Kontrast wyświetlacza kasjera	163
2.5.27.4 [05 27 4] [E 27 D] Jasność wyświetlacza dodatkowego	164
2.5.28 [05 28] [E 28] Ustawienie zgodności	164
2.6 [06] [F] Kasjerzy	165
2.6.1 [06 1] [F A] Edycja kasjerów	165
2.6.2 [06 2] [F B] Kasowanie kasjerów	166
2.6.3 [06 3] [F C] Otwarte zmiany	166
2.7 [07] [G] Rodzaje kasjerów	167
2.7.1 [07 1] [G A] Nazwy rodzajów	167
2.7.2 [07 2] [G B] Uprawnienia rodzajów	167
2.7.3 [07 3] [G C] Zestaw raportów rodzaju	171
2.7.4 [07 4] [G D] Maksymalny rabat rodzaju	172
2.7.5 [07 5] [G E] Maksymalny narzut rodzaju	173
2.7.6 [07 6] [G F] Kasowanie rodzajów	173
2.7.7 [07 7] [G G] Kopiowanie rodzajów	174
2.7.8 [07 8] [G H] Przywrócenie rodzajów	174
2.8 [08] [H] Przesłanie zegara	175
2.9 [09] [I] Stawki podatku	176
2.10 [10] [J] Ustawienia kopii elektronicznej	177
2.10.1 [10 1] [J A] Stan kopii elektronicznej	177
2.10.2 [10 2] [J B] Inicjowanie karty	177
2.10.3 [10 3] [J C] Zamknięcie karty	177
2.10.4 [10 4] [J D] Kopia karty	178
2.10.5 [10 5] [J E] Automatyczna kopia karty	178
3 FUNKCJE SERWISOWE	179
3.1 [01] [A] Przesłanie zegara	179
3.2 [02] [B] Stawki podatku	180
3.3 [03] [C] Sprawdzenie stanu modułu	180
3.4 [05] [E] Raport stanu modułu	181
3.5 [08] [H] Testy podzespołów	181
3.6 [12] [L] Wydruk tekstów stałych	182
3.7 [13] [M] Następny przegląd	182
3.8 [16] [P] Suma kontrolna programu	183
Rozdział 4 Specyfikacja techniczna	184
1 Parametry kasy	184
1.1 Parametry techniczne	184
1.2 Parametry funkcjonalne	185
2 Dodatkowe wyposażenie i akcesoria	185
3 Parametry papieru	186
4 Warunki pracy, przechowywania i transportu	186
5 Zasilanie	187
5.1 Zasilanie sieciowe	187
5.2 Akumulator	187

6	Plombowanie kasy	188
7	Konserwacja, przeglądy okresowe i gwarancja	188
8	Specyfikacja złącz interfejsów kasy	190
9	Alfabetyczny spis komunikatów i sposoby postępowania	192
10	Status kopii elektronicznej (karta microSD)	196
11	Sygnalizacja trybu zasilania akumulatorowego kasy	197
12	Wykaz kodów błędów kontrolera klawiatury	197
13	Kody kreskowe zawierające ilość lub wartość	197
13.1	Kody kreskowe z ilością	197
13.2	Kody kreskowe z wartością	198
14	Ograniczenia rabatów i narzutów	199
Rozdział 5 Informacje dodatkowe		201
<hr/>		
1	Dokumentacja	201
1.1	Homologacja	201
1.2	Deklaracja Zgodności	202
1.3	Oświadczenie Producenta	203
2	Przykładowe wydruki	203
3	Programy współpracujące	213

Rozdział 1 Opis ogólny

1 Charakterystyka kasy

- ✓ **Nazwa towaru o długości do 34 znaków**
- ✓ **Wielowierszowy wyświetlacz kasjera – 4 linie x 24 znaki**
- ✓ **Zapis elektronicznej kopii wydruków na karcie pamięci microSD, z możliwością kopiowania zawartości karty ręcznie lub automatycznie na nośnik zewnętrzny np. pendrive**
- ✓ **Możliwość podłączenia do komputera przez: złącze USB, złącze Ethernet, złącze RS-232 (bezpośrednio albo przez modem telefoniczny analogowy lub GSM)**
- ✓ **Możliwość podłączenia czytnika kodów kreskowych przez: złącze USB, DSub9, PS/2**
- ✓ **Możliwość podłączenia dodatkowego zewnętrznego wyświetlacza graficznego dla klienta**
- ✓ **Możliwość podłączenia modemu zdalnego dostępu RAD przez złącze EXT**

Dodatkowe możliwości, na które warto zwrócić uwagę:

- ✓ Współpraca z wagami, z możliwością odczytu masy towaru z klawiatury kasy
- ✓ Współpraca z wagą Prima K pozwalająca na wybieranie towarów zaprogramowanych w kasie oraz sprzedaż tych towarów za pomocą klawiatury wagi
- ✓ Możliwość podłączenia terminala kart płatniczych z obsługą sprzedaży i wypłaty gotówki dla klienta (usługa cashback)
- ✓ Sprzedaż za pomocą czytnika kodów kreskowych, także towarów z podaną w kodzie ilością lub wartością
- ✓ Obsługa dodatkowych kodów kreskowych danego towaru
- ✓ Możliwość zdefiniowania do 94 klawiszy (szybka sprzedaż towaru, płatności, rabaty, funkcje)
- ✓ Prowadzenie sprzedaży, przyjmowania i rozliczania opakowań zwrotnych
- ✓ Sprzedaż łączona towarów (np. automatyczna sprzedaż butelki zwrotnej wraz z napojem)
- ✓ Definiowanie dokładności podania ilości towaru i maksymalnej sumy paragonu w celu eliminacji błędów kasjera podczas sprzedaży
- ✓ Możliwość przeglądania oraz kasowania pozycji sprzedaży w trakcie wystawiania paragonu
- ✓ Możliwość ręcznego udzielania rabatów i narzutów na pozycję i na cały paragon
- ✓ Szerokie możliwości konfiguracji rabatów automatycznych i udzielanych z kart rabatowych
- ✓ Sześć definiowalnych form płatności (plus gotówka) oraz osiem płatności walutowych
- ✓ Sprzedaż ze zmienną ceną (tzw. otwarte PLU)
- ✓ Wydruk raportów kasy, które umożliwiają pełne rozliczenie ilościowo – wartościowe sprzedaży, podatku VAT i kasjerów
- ✓ Możliwość pracy po wprowadzeniu w Polsce waluty euro
- ✓ Funkcja automatycznego drukowania równowartości w drugiej walucie w relacji PLN/EUR po paragonie
- ✓ Termiczny mechanizm drukujący zapewniający szybki wydruk

2 Zawartość opakowania

- Kasa ELZAB Delta Max E
- 1 rolka papieru termicznego 57 ⁺¹/₋₀ mm
- Instrukcja obsługi kasy
- Książka Kasy Rejestrującej
- Płyta CD-ROM
- Karty zgłoszenia kasy do Urzędu Skarbowego

Przed rozpoczęciem eksploatacji kasy należy zapoznać się z jej instrukcją obsługi.

3 Budowa kasy

3.1 Elementy kasy

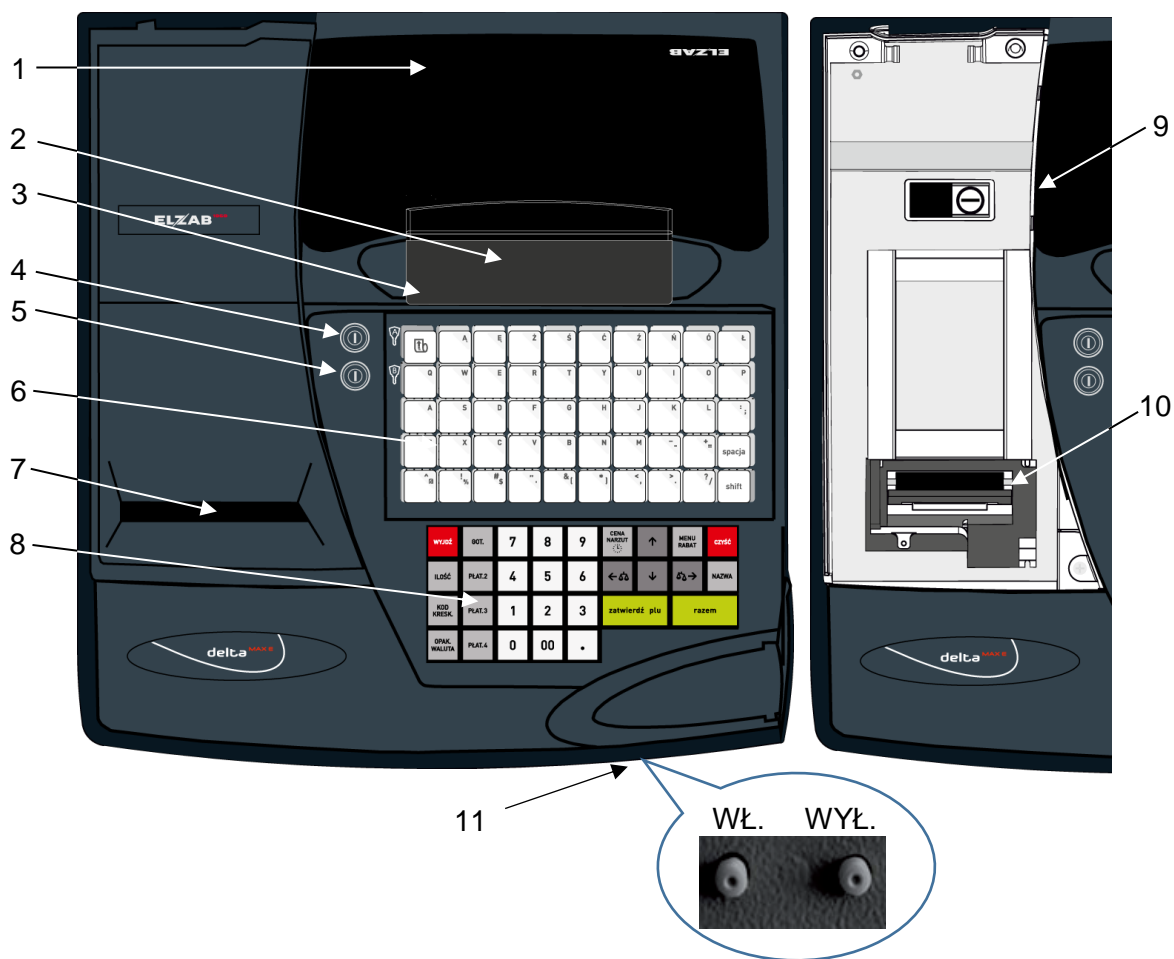

Elementy kasy

- | | | | |
|---|---|----|--|
| 1 | Wyświetlacz klienta | 7 | Szczelina wyjścia papieru |
| 2 | Wyświetlacz kasjera | 8 | Klawiatura numeryczna |
| 3 | Sygnalizacja zasilania sieciowego (dioda) | 9 | Gniazdo z kartą microSD (pod pokrywą drukarki) |
| 4 | Stacyjka A | 10 | Mechanizm drukujący (pod pokrywą drukarki) |
| 5 | Stacyjka B | 11 | Przyciski włączający i wyłączający kasę (z przodu) |
| 6 | Klawiatura znakowa | | |

3.2 Stacyjki i klucze

Kasa posiada dwie różne stacyjki opisane jako A i B (patrz rozdział 3.1 *Elementy kasy* na stronie 9). Każda stacyjka ma własny klucz opisany również właściwą literą: stacyjka A – klucz A (tzw. klucz kasjera), stacyjka B – klucz B (tzw. klucz kierownika).

Stacyjka A umożliwia dostęp do menu funkcji KASJERA i podstawowego trybu pracy kasy, czyli trybu sprzedaży,

Stacyjka B umożliwia dostęp do menu funkcji KIEROWNIKA (ustawienie konfiguracji kasy, wydruk raportów itp.) oraz menu funkcji SERWISOWYCH.

Szczegółowy opis poszczególnych funkcji i dostępu do nich znajduje się w dalszej części instrukcji (z wyjątkiem funkcji serwisowych, które zostały opisane tylko w części niezbędnej użytkownikowi).

Klucze w stacyjkach mogą znajdować się w następujących położeniach:

- pionowe - stacyjka jest nieaktywna (położenie równoważne z brakiem klucza),
- poziome - stacyjka jest aktywna.

Klucz wkłada się w położeniu pionowym i tylko w takim położeniu możliwe jest jego wyjęcie. Jeżeli oba klucze są w położeniu pionowym lub w stacyjkach brak jest kluczy, klawiatura kasy jest zablokowana.

3.3 Złącza zewnętrzne kasy

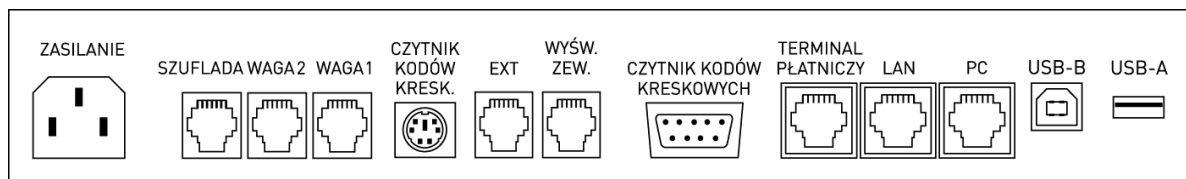

Złącza interfejsów (od spodu kasy)

Sposób i konfiguracja podłączenia do kasy dodatkowych urządzeń został przedstawiony w rozdziale 6 *Podłączenie opcjonalnych urządzeń* na stronie 60. Szczegółowa specyfikacja złączy została przedstawiona w rozdziale 8 *Specyfikacja złączy interfejsów kasy* na stronie 190.

3.4 Klawiatura kasy

Klawiatura kasy podzielona została na dwie części:

- klawisze numeryczne wraz z klawiszami funkcyjnymi,
- klawisze znakowe (litery i znaki interpunkcyjne) z możliwością ich definiowania oraz 3 klawisze funkcyjne.

Klawiatura zbudowana jest z przełączników o wysokiej trwałości i niezawodności.

3.4.1 Klawiatura numeryczna z klawiszami funkcyjnymi

Klawiatura składa się z 30 klawiszy. Znaczenie poszczególnych klawiszy klawiatury zostało przedstawione poniżej.

WYJ.Dź	GOT.	7	8	9	CENA NARZUT	↑	MENU RABAT	czyść
ILOŚĆ	PŁAT.2	4	5	6	← ΔΔ	↓	ΔΔ →	NAZWA
KOD KRESK.	PŁAT.3	1	2	3	zatwierdź plu		razem	
OPAK. WALUTA	PŁAT.4	0	00	.				

Klawiatura numeryczna z klawiszami funkcyjnymi

Klawisze numeryczne oraz kropka. Służą do bezpośredniego wpisywania wszelkich wartości liczbowych (kropka pełni rolę przecinka dziesiętnego).

Klawisz podwójnego zera może zostać wyłączony w funkcji KLAWISZ PODWÓJNE ZERO (patrz rozdział 2.5.7 [05 07] [E G] Klawisz podwójne zero na stronie 124), w zależności od preferencji osób obsługujących kasę.

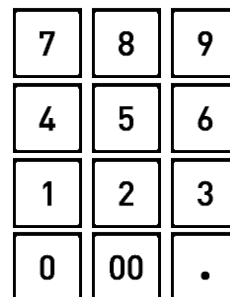

Klawisze strzałek (kursora). Służą do poruszania się kursora po linii wyświetlacza lub po poszczególnych polach menu.

Klawisze strzałek lewo i prawo służą też do automatycznej obsługi wagi.

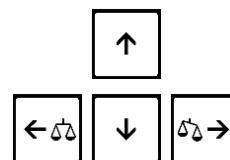

Klawisz służący do zatwierdzania (odpowiednik Enter) wprowadzonego towaru, ilości, ceny, funkcji w menu itd.



Klawisz służący do podsumowania pozycji na paragonie.



Klawisz służący do wyszukiwania wg nazwy towaru podczas sprzedaży.



Klawisz kasowania służący do kasowania wprowadzonej wartości.



Klawisz służący do wyboru menu w trybie programowania lub udzielenia rabatu w trybie sprzedaży.



Klawisz służący do wprowadzenia ceny towaru podczas sprzedaży lub wyświetlania daty i czasu oraz dodania narzutu w trybie sprzedaży.



Klawisz służący do wyboru rodzaju płatności po podsumowaniu - zapłata gotówką. Służy również do wybierania sprzedawcy jeśli ta opcja jest włączona.



Klawisz służący do wyboru rodzaju płatności po podsumowaniu – zapłata zdefiniowana jako PŁATNOŚĆ 2.



Klawisz służący do wyboru rodzaju płatności po podsumowaniu – zapłata zdefiniowana jako PŁATNOŚĆ 3.



Klawisz służący do wyboru rodzaju płatności po podsumowaniu – zapłata zdefiniowana jako PŁATNOŚĆ 4.



Klawisz służący do sprzedaży towaru przy użyciu czytnika kodów kreskowych dla ilości różnej od 1.



Klawisz służący do wprowadzenia kodu kreskowego przy użyciu klawiatury kasy (np. przy uszkodzonej naklejce z kodem kreskowym).



Klawisz służący do wykonania operacji przyjęcia opakowania zwrotnego. Po podsumowaniu klawisz może służyć do przejścia do płatności walutowej.



Klawisz rezygnacji (odpowiednik Esc) służący do wycofania się z bieżącej (wywołanej) funkcji.



3.4.2 Klawiatura znakowa

Klawiatura posiada 50 klawiszy, w tym klawisze z polskimi znakami i znakami interpunkcyjnymi.

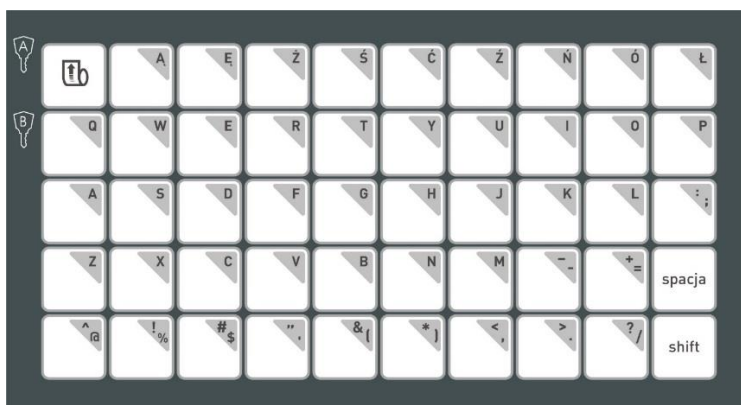

Klawiatura znakowa kasy

KLAWISZE FUNKCYJNE

Klawisz służący do zmiany wpisywanych liter z dużych na małe.



Klawisz służący do wstawiania odstępu pomiędzy wpisywanymi znakami lub wyrazami.



Klawisz służący do wysunięcia papieru w drukarce.



KLAWISZE ZNAKOWE

Wszystkie klawisze, które mają przypisane znaki w prawym górnym narożniku klawisza (litery/symbole) i tym samym dają możliwość wprowadzania tych znaków do kasy z poziomu klawiatury.

Po włączeniu zasilania kasy, klawiatura jest zawsze przełączona w tryb pisania dużych liter.

Napisanie dużej litery lub dolnego znaku na klawiszu o podwójnym znaczeniu (bezpośrednie naciśnięcie klawisza)

np. „A” lub „=”

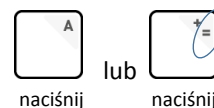

Napisanie małej litery lub górnego znaku na klawiszu o podwójnym znaczeniu (wymagane jest naciśnięcie i przytrzymanie klawisza „shift”)

np. „a” lub „+”

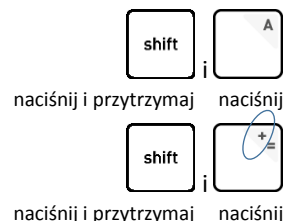

Klawisze znakowe są definiowalne tzn. mogą być przypisane sprzedawanym towarom, płatnościom, rabatom, funkcjom itd. Sposób definiowania klawiszy szybkiego dostępu został przedstawiony w rozdziale 2.1.2 [01 02] [A B] *Definiowanie klawiszy* na stronie 85. Możliwe jest zdefiniowanie 94 klawiszy (47 naciskanych bezpośrednio oraz 47 naciskanych wraz z klawiszem „shift”).

Klawiatura znakowa zbudowana jest z dwóch części:

- część zasadnicza, przymocowana do korpusu kasy, zawierająca przełączniki klawiszy,
- ruchoma pokrywa z folią, na której naniesione są opisy podstawowego znaczenia klawiszy.

Pomiędzy części wkładana jest wielobarwna papierowa wkładka, na której użytkownik kasy może nanieść własne opisy zdefiniowanych wcześniej klawiszy. Dostęp do wkładki uzyskujemy po zdjęciu pokrywy.

3.4.3 Wprowadzanie danych

WPROWADZANIE ZNAKÓW

W celu wprowadzenia informacji do kasy z poziomu klawiatury, należy korzystać z klawiszy numerycznych i/lub klawiszy znakowych, które mają przypisane znaki w prawym górnym narożniku klawisza (litery/symbole). Sposób wprowadzania poszczególnych znaków przedstawiono w rozdziałach powyżej.

np. w celu wprowadzenia hasła kasjera „A+5=” należy wybrać kolejno klawisze lub ich kombinację:



np. w celu wprowadzenia liczby 0,99 (cena, rabat i in.), należy wybrać kolejno klawisze numeryczne:

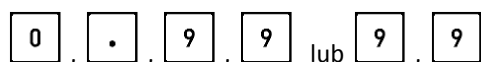

w zależności od ustawienia opcji WPROWADZANIE KWOT (patrz rozdział 2.5.13.6 [05 13 06] [E M F] *Wprowadzanie kwot* na stronie 137).

WYBÓR POZYCJI Z LISTY

Przy prezentowaniu listy na wyświetlaczu pozycje listy (puste lub wcześniej zdefiniowane), przy czym jedna z pozycji oznaczona jest symbolem gwiazdki (*)

NR- NAZWA KASJERA
01*KOWALSKA

W celu wyboru pozycji widocznej na wyświetlaczu i znaczonej symbolem gwiazdki (*), należy zatwierdzić tę pozycję

zatwierdź plu

W celu wyszukania i wyboru innej pozycji należy

- poruszać się za pomocą klawiszy przejścia do poprzedniej/następnej pozycji (przewijanie listy)

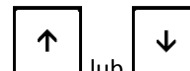

- wprowadzić bezpośrednio numer odpowiedniej pozycji
 - jedno lub dwucyfrowy w zależności od zastosowanego sposobu numeracji na liście

np. 3 lub 0 3

- w przypadku numeru pozycji w bazie towarowej należy wprowadzić numer z pominięciem początkowych znaków 0

np. wprowadzenie nr 00015:

1 5

Np. jeżeli ma zostać wybrana pozycja nr 03 na liście kasjerów należy wpisać:

↓ ↓ lub 0 3

NR- NAZWA KASJERA
03*

zatwierdź plu

Zatwierdzenie pozycji umożliwia przejście w tryb edycji (widoczny migający kursor) i możliwość wprowadzenia modyfikacji np. zatwierdzenie pustej pozycji nr 03 na liście kasjerów w celu zdefiniowania nowego kasjera

03_
NR- NAZWA KASJERA

W niektórych przypadkach zatwierdzenie pozycji na liście nie powoduje przejścia w tryb edycji, lecz wskazanie wybranej pozycji np. ustawienie rodzaju wyświetlanego wygaszacza, czy przypisanie rodzaju kasjera w definicji kasjera.

WPROWADZANIE ODPOWIEDZI

Przy pojawieniu się na wyświetlaczu pytania wymagającego wprowadzenia odpowiedzi (np. TAK lub NIE - T/N) podpowiadana jest ostatnio wprowadzona lub domyślna odpowiedź

KLAWISZ PODWÓJNEGO ZERA
AKTYWNY ? (T/N) I

- Jeżeli podpowiadane ustawienie (znak wyświetlany pod kursorem) jest właściwe (zgodne z wymaganiami) wystarczy zatwierdzić podpowiedź lub opuścić pozycję bez zmiany ustawienia

zatwierdź plu lub WYJDź

- W celu zmiany podpowiadanego ustawienia należy wprowadzić i zatwierdzić odpowiedni znak za pomocą klawiszy znakowych (TAK: T, NIE: N) lub wykorzystać klawisze numeryczne (TAK: 1, NIE: 0)

TAK (T): , lub

NIE (N): , lub

W przypadku wymagania wprowadzenia odpowiedzi T/N z jednoczesnym brakiem kursora w polu odpowiedzi np. przy przyznawaniu uprawnień rodzajowi kasjera należy najpierw przejść w tryb edycji pola za pomocą klawisza *Zatwierdź*, a następnie postępować zgodnie z instrukcją powyżej.

W przypadku pojawienia się na wyświetlaczu pytania wymagającego prowadzenia innej odpowiedzi niż T/N, należy stosując się do wyświetlanych wskazówek wprowadzić (zgodne z wymaganiami) odpowiedni znak (np. 1 lub 2 przy wyborze ilości znaków w linii nagłówka).

WPROWADZANIE WARTOŚCI POLA

Przy pojawieniu się na wyświetlaczu żądania wprowadzenia informacji widoczne są:

- ostatnio wprowadzona lub domyślna wartość pola lub
- puszte pole
 - tekstowe, ilość znaków ograniczona znakami * lub
 - liczbowe, ilość cyfr ograniczona ilością cyfr 0

WPROWADŹ KURS WYMIANY:
00045000

NAZWA WALUTY
* _ *

PODAJ MAKSYMALNY
RABAT: 000%

Możliwy jest brak migającego kursora w miejscu wpisywania znaku np. przy wpisywaniu maksymalnej sumy paragonu, czy maksymalnej gotówki w szufladzie.

- Jeżeli podpowiadana wartość jest właściwa (zgodna z wymaganiami) wystarczy ją zatwierdzić lub opuścić pozycję bez modyfikacji
- W celu wprowadzenia zmian należy wprowadzić poprawną wartość z klawiatury

lub

WPROWADŹ KURS WYMIANY:
00046014

W przypadku, kiedy kasa automatycznie nie zatwierdzi wprowadzonych danych (np. podczas wprowadzania kursu walut) należy dodatkowo je zatwierdzić

Usunięcie błędnie wprowadzonej wartości (wszystkich znaków równocześnie)

Przesunięcie kursora na poprzedni/następny znak w linii (w przypadku braku kursora nie ma takiej możliwości)

lub

3.5 Wyświetlacz klienta i kasjera

Wyświetlacz klienta

W opcji kasy z cyfrowym wyświetlaczem klienta typu LED możliwe jest wyświetlenie 9 cyfr oraz podświetlenie jednego z dwóch komunikatów o treści RESZTA lub RAZEM. Podczas sprzedaży wyświetlana jest wartość ostatniej pozycji, podsumowanie paragonu lub reszta do wydania. Wyświetlacz cyfrowy może być umieszczony z przodu kasy (gdy klient stoi twarzą do kasjera) lub z boku kasy (gdy klient stoi bokiem do kasjera). W celu zmiany położenia wyświetlacza klienta należy skontaktować się z serwisem.

W opcji kasy z graficznym wyświetlaczem klienta możliwe jest wyświetlenie szczegółowych danych o pozycji sprzedaży (nazwa towaru, ilość, cena itd.) i aktualnej sumie paragonu, a w podsumowaniu paragonu m. in. informacje o wpłaconych kwotach i wydanej reszcie. Wyświetlacz graficzny ma regulowany kąt nachylenia i możliwość obrotu w zakresie 360 stopni. Regulacji położenia może dokonać samodzielnie użytkownik.

Istnieje również możliwość podłączenia dodatkowego zewnętrznego wyświetlacza graficznego klienta (patrz rozdział 2 *Dodatkowe wyposażenie i akcesoria* na stronie 185).

Wyświetlacz kasjera

Wyświetlacz kasjera typu LCD z podświetlonym tłem umożliwia wyświetlenie 4 linii tekstu o długości 24 znaków każda. Dodatkowo w dolnej części wyświetlane są aktualne statusy kopii elektronicznej. W lewym dolnym narożniku zielona dioda sygnalizuje podłączenie kasy do sieci energetycznej, co jest wymagane do stałej pracy urządzenia (akumulator służy tylko do podtrzymania pracy kasy w przypadku chwilowego braku zasilania sieciowego).

4 Elektroniczna kopia wydruków

Kasa zapisuje kopie wydruków na karcie pamięci typu microSD, która znajduje się w gnieździe pod pokrywą drukarki. Możliwy jest wydruk na kasie kopii dowolnego dokumentu zapisanego wcześniej na karcie, pod warunkiem podłączenia karty właściwej dla tej kasy lub innej kasy danego typu. Natomiast archiwizacja danych następuje tylko we współpracy z niezamkniętą kartą właściwą dla danej kasy. Możliwy jest również dostęp do elektronicznej kopii wydruków za pomocą odpowiedniego programu zainstalowanego i uruchomionego na komputerze (np. *EJViewer, AS*).

Programy dostępne są na załączonej do kasy płycie CD-ROM i stronie internetowej producenta kasy.

www.elzab.com.pl/programy



Poniżej znajduje się opis działania systemu elektronicznej kopii wydruków.

4.1 Pamięć podręczna

Podczas wydruku paragonu oraz innych dokumentów na kasie, treść wydruku jest jednocześnie zapisywana w pamięci wielokrotnego zapisu tzw. pamięci podręcznej modułu fiskalnego. Pamięć ta znajduje się wewnątrz kasy i nie jest dostępna dla użytkownika. Może ona pomieścić dane z maksymalnie dwóch okresów sprzedaży zakończonych raportem fiskalnym dobowym.

Zapis danych o sprzedaży z pamięci podręcznej na kartę microSD następuje każdorazowo po wykonaniu raportu fiskalnego dobowego. Jeżeli taki zapis nie nastąpi (powodem może być np. brak karty w urządzeniu, umieszczenie w kasie karty niewłaściwej dla danej kasy lub uszkodzenie karty), to po wykonaniu drugiego raportu fiskalnego dobowego bez archiwizacji danych, pamięć podręczna zostanie zapełniona i kasa zablokuje sprzedaż. Zapełnienie pamięci podręcznej sygnalizowane jest odpowiednim komunikatem na wyświetlaczu kasjera. Po zablokowaniu dalsza praca kasy jest możliwa dopiero po wykonaniu poprawnej archiwizacji danych na kartę microSD i tym samym zwolnieniu miejsca w pamięci podręcznej.

4.2 Archiwizacja danych na kartę microSD

Proces archiwizacji, czyli zapisu danych o sprzedaży z pamięci podręcznej na kartę microSD, wykonywany jest automatycznie bezpośrednio po wykonaniu raportu fiskalnego dobowego, przy spełnieniu następujących warunków:

1. W gnieździe karty w kasie znajduje się poprawnie zainicjowana karta microSD.
2. Karta microSD umieszczona w kasie jest aktualną kartą właściwą dla danej kasy*
W przeciwnym przypadku archiwizacja danych na kartę nie będzie możliwa, gdyż na jednej karcie mogą zostać zapisane dane tylko z jednego urządzenia oraz musi być zapewniona ciągłość danych zapisanych na karcie.
3. Kopie wydruków ze wszystkich poprzednich zapisów na karcie microSD znajdującej się w kasie zostały poprawnie zweryfikowane.
4. Karta microSD nie została zamknięta.

Poprawność zapisu na kartę microSD jest po każdej archiwizacji weryfikowana, a fakt archiwizacji jest zapisany w pamięci fiskalnej. Weryfikacja danych zapisanych na karcie następuje również przy każdorazowym włączeniu kasy oraz włożeniu karty pamięci do gniazda. Stan pamięci podręcznej, karty microSD i samego procesu archiwizacji danych sygnalizowany jest odpowiednim komunikatem w dolnej części wyświetlacza. Szczegółowy opis stanów kopii elektronicznej znajduje się w rozdziale 10 *Status kopii elektronicznej (karta microSD)* na stronie 196.

Czas wykonania procesów weryfikacji i archiwizacji danych zależy od ilości danych zapisanych wcześniej na karcie microSD oraz od ilości kopii wydruków zapisanych w pamięci podręcznej w przeciągu bieżącej doby fiskalnej. Należy pamiętać, że kasa jest wyposażona w funkcję oszczędzania energii z akumulatora i aby mieć pewność, że kasa w czasie wykonywania archiwizacji nie wyłączy się na skutek mechanizmu oszczędzania energii, można przed wykonaniem raportu fiskalnego dobowego podłączyć zewnętrzne zasilanie kasy.

W czasie wykonywania weryfikacji i archiwizacji danych można na kasie prowadzić sprzedaż.

Wszystkie karty, na których prowadzono archiwizację, należy przechowywać przez okres przewidziany w odrębnych przepisach dotyczących kopii wydruków z kas rejestrujących, licząc od daty wykonania ostatniego zapisu na danej karcie. W momencie inicjowania karty na kasie, jest ona oznaczana unikalną etykietą, która pozwala na jej jednoznaczną identyfikację.

* aktualna karta właściwa dla tej kasy – karta, na którą był już przeprowadzony zapis danych z tego egzemplarza kasy i zachowana jest ciągłość danych (nie było zapisu późniejszych danych na innej karcie)

UWAGA: Aby archiwizacja danych na karcie mogła zostać przeprowadzona w prawidłowy sposób, należy zapewnić, aby w całym procesie weryfikacji i archiwizacji danych kasa była załączona oraz odpowiednia karta pamięci microSD była umieszczona i nie wyjmowana z gniazda.

Ze względu na trwałość zapisów na karcie microSD i wymagany okres przechowywania kopii dokumentów (w tym także kopii elektronicznych) należy stosować wyłącznie karty dostarczone przez producenta kasy. Informacje na ten temat znajdują się w załączonej do kasy **Książce Kasy Rejestrującej**.

Poniżej przedstawiony został schemat zapisu danych na kartę pamięci microSD.

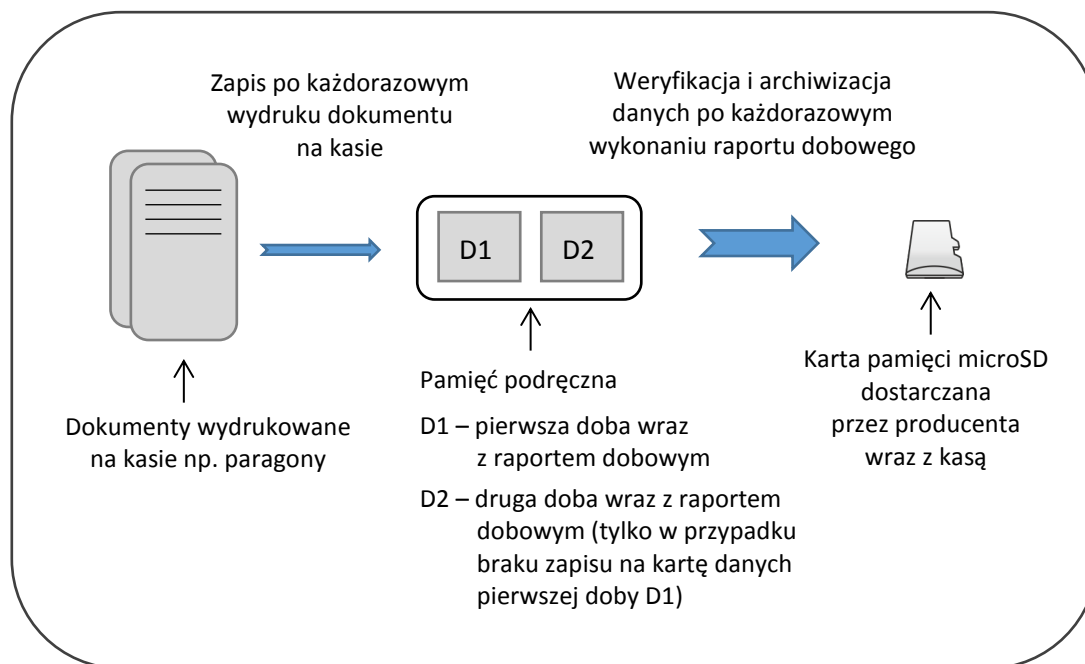

4.3 Kopia bezpieczeństwa

Zalecane jest każdorazowo po zakończeniu procesu archiwizacji wykonywanie kopii zapasowej danych zapisanych na karcie microSD. Pozwoli to uniknąć utraty kopii wydruków na skutek zaginięcia lub zniszczenia kasy wraz z kartą microSD lub samej karty.

Kopię zapasową można wykonać:

- ✓ przez wyjęcie karty microSD z kasy (patrz rozdział 4.4 *Wymiana karty microSD* na stronie 19), umieszczenie karty w czytniku kart microSD podłączonym do komputera, skopiowanie danych na inny nośnik (dysk twardy, płytę CD/DVD, pendrive);
- ✓ bez wyjmowania karty z kasy, za pomocą programu *SDBackup* zainstalowanego i uruchomionego na komputerze podłączonym do kasy (patrz rozdział)
- ✓ bez wyjmowania karty z kasy przez skopiowanie zawartości karty za pomocą odpowiednich funkcji (patrz rozdział 2.10.4 [10 4] [J D] *Kopia karty* na stronie 178 lub 2.10.5 [10 5] [J E] *Automatyczna kopia karty* na stronie 178) na zewnętrzny nośnik danych podłączony do kasy przez złącze USB-A np. pendrive.

Program dostępny jest na załączonej do kasy płycie CD-ROM i stronie internetowej producenta kasy.

www.elzab.com.pl/programy



4.4 Wymiana karty microSD

Karta microSD nie jest objęta plombowaniem i jest dostępna dla użytkownika kasy. Karta znajduje się w gnieździe pod pokrywą drukarki, jest zakryta i zabezpieczona przesuwaną osłoną. Poniżej został przedstawiony sposób wyjęcia karty z gniazda np. w celu wykonania kopii zapasowej.

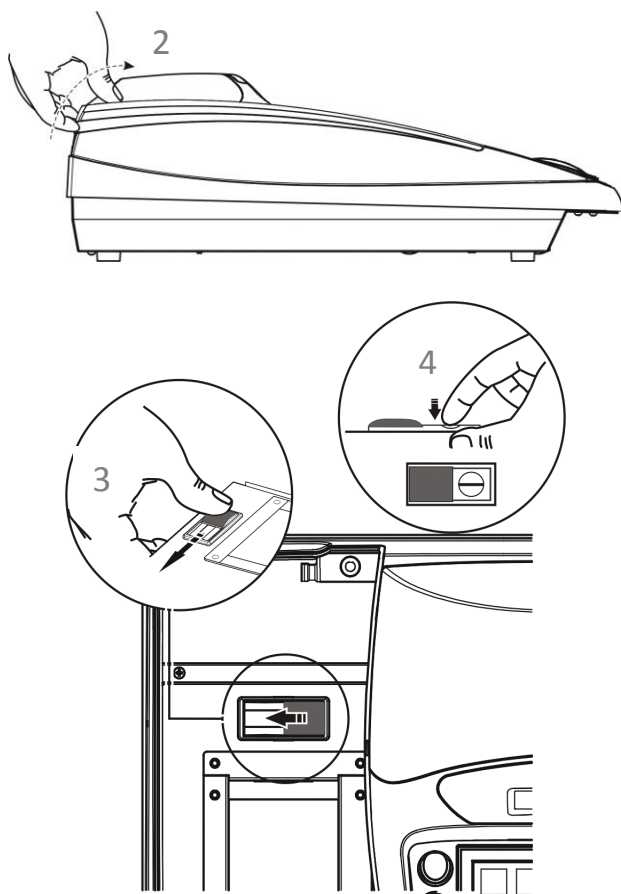

1. Upewnij się, że kasa jest wyłączona.
2. Otwórz pokrywę drukarki unosząc tylną część do góry za uchwyt przy zaczepie
3. Przesuń osłonę gniazda karty pamięci, w celu odsłonięcia złącza
4. W celu odblokowania i wysunięcia karty, naciśnij wystający jej koniec do wyczuwalnego kliknięcia
5. Wyjmij wysuniętą z gniazda kartę pamięci

Przy wkładaniu karty należy postępować odwrotnie: włożyć kartę do gniazda i wcisnąć lekko do zakliknięcia, przesunąć osłonę gniazda, a następnie założyć i docisnąć pokrywę drukarki w tylnej części przy zaczepie. **Przy wkładaniu karty do gniazda należy upewnić się, że kierunek wkładania karty jest zgodny z rysunkiem znajdującym się obok złącza karty.**

UWAGA: Nie należy wyjmować karty microSD ze złącza karty przy załączonej kasie oraz w szczególności, kiedy wykonywane są operacje zapisu lub odczytu karty.

Nigdy nie należy ingerować w strukturę i zawartość plików karty microSD. Jakikolwiek zmiany w tej strukturze oraz zmiana zawartości karty przez użytkownika mogą doprowadzić do utraty kopii wydruków. Nie wolno używać karty kopii elektronicznej do celów innych niż jej przeznaczenie w kasie i nie wkładać do innych urządzeń np. do aparatu fotograficznego.

Odpowiedzialność za uszkodzenie danych na karcie microSD lub jej utratę ponosi użytkownik.

Rozdział 2 Obsługa kasy

1 Włączanie/wyłączanie kasy

Do włączania i wyłączania zasilania kasy służą odpowiednie przyciski umieszczone z prawej strony z przodu kasy (patrz rozdział 3.1 *Elementy kasy* na str. 9).

WŁĄCZANIE

- ✓ krótkie naciśnięcie przycisku włączania

WYŁĄCZANIE

- ✓ krótkie naciśnięcie przycisku wyłączenia
- ✓ samoczynnie po określonym czasie od odłączenia zasilacza sieciowego i spełnieniu dodatkowych warunków (patrz rozdział 2.5.5 [05 05] [E E] *Czas wyłączenia kasy* na stronie 123)

Po włączeniu kasy jest automatycznie wywoływana funkcja WŁĄCZENIE KASJERA (patrz rozdział 1.1 [1] [A] *Włączenie kasjera* na stronie 71), gdyż do rozpoczęcia pracy kasa wymaga zalogowania kasjera. W zależności od konfiguracji opcji UŻYCIE KASJERÓW w ustawieniach (patrz rozdział 2.5.4 [05 04] [E D] *Użycie kasjerów* na stronie 123), zostanie włączony kasjer domyślny lub kasjer zidentyfikowany po wprowadzeniu unikalnego hasła.

Przy pierwszym uruchomieniu kasy zdefiniowany jest domyślnie tylko jeden kasjer (30 SZEF), który ma pełne uprawnienia dostępu do kasy oraz hasło puste, należy więc nie wprowadzając żadnych znaków zatwierdzić puste hasło klawiszem ZATWIERDŹ.

2 Rozpoczęcie pracy na kasie

Do rozpoczęcia pracy na kasie konieczne jest wykonanie następujących czynności:

1 Wprowadzenie NIP i nagłówka

FUNKCJE SERWISOWE > 06 WPROWADZENIE NIP

2 Zaprogramowanie stawek podatku

FUNKCJE SERWISOWE > 02 STAWKI PODATKU lub

FUNKCJE KIEROWNIKA > 09 STAWKI PODATKU

Wykonywane
przez użytkownika
lub serwis

3 Fiskalizacja

Do prowadzenia ewidencji sprzedaży konieczne jest przeprowadzenie fiskalizacji kasy – jednokrotnego i niepowtarzalnego uaktywnienia trybu fiskalnego pracy kasy z równoczesnym wpisaniem numeru identyfikacji podatkowej podatnika (NIP) do pamięci fiskalnej. Czynność tę, potwierdzoną wydrukiem pierwszego raportu fiskalnego dobowego dołączanego do Książki kasy rejestrującej, wykonuje wyłącznie uprawniony pracownik autoryzowanego punktu serwisowego, posiadający ważny identyfikator wydany przez producenta kasy.

Od tego momentu kasa pracuje w tzw. **trybie fiskalnym** i zapewnia niezmienny zapis danych o wysokości obrotu i kwotach podatku należnego w pamięci fiskalnej kasy. Możliwy jest natomiast wielokrotny odczyt tych danych.

Do momentu przeprowadzenia fiskalizacji kasa pracuje w tzw. **trybie szkoleniowym**, który umożliwia użytkownikowi kasy na potrzeby przeszkolenia użytkowników, przeprowadzenia testów urządzenia, a wszystkie transakcje zarejestrowane na kasie w tym trybie nie podlegają opodatkowaniu (raporty dobowe nie są zapisywane w pamięci fiskalnej).

4 Zaprogramowanie bazy towarowej

FUNKCJE KIEROWNIKA > 01 KONFIGURACJA > 1 DEFINIOWANIE TOWARÓW

Sposób definiowania towarów został przedstawiony w rozdziale 2.1.1 [01 01] [A A] *Definiowanie towarów* na stronie 82.





5 Zaprogramowanie klawiszy szybkiego dostępu (opcjonalnie)

FUNKCJE KIEROWNIKA > 01 KONFIGURACJA > 2 DEFINIOWANIE KLAWISZY

Sposób definiowania klawiszy szybkiego dostępu, w celu uproszczenia wywołania funkcji kasy często wybieranych przez kasjera, został przedstawiony w rozdziale 2.1.2 [01 02] [A B] *Definiowanie klawiszy* na stronie 85.

3 Obsługa menu kasy

W menu kasy dostępne są funkcje i opcje umożliwiające m.in. konfigurację kasy oraz wspomagające pracę kasjera. Zostały one podzielone na 3 główne grupy. Dostęp do poszczególnych grup uzależniony jest od ustawienia odpowiedniego klucza w stacyjce (patrz rozdział 3.2 *Stacyjki i klucze* na stronie 10).

	Grupa funkcji	Położenie kluczy	Wejście do menu
1	FUNKCJE KASJERA	Klucz A – położenie poziome Klucz B – położenie pionowe lub brak klucza	 naciśnij
2	FUNKCJE KIEROWNIKA	Klucz A – położenie dowolne lub brak klucza Klucz B – położenie poziome	 naciśnij
3	FUNKCJE SERWISOWE	Klucz A – położenie dowolne lub brak klucza Klucz B – położenie poziome	 i  naciśnij i przytrzymaj naciśnij

Dodatkowo w przypadku włączonej opcji UŻYCIE KASJERÓW (patrz rozdział 2.5.4 [05 04] [E D] *Użycie kasjerów* na stronie 123) dostęp do danej funkcji/opcji zależy od uprawnień przyznanych danemu rodzajowi kasjera (patrz rozdział 2.7.2 [07 2] [G B] *Uprawnienia rodzajów* na stronie 167).

Po wejściu do menu kasy na wyświetlaczu pojawią się pozycje menu z wybranej grupy np. po wejściu do menu FUNKCJE KIEROWNIKA pojawią się następujące pozycje

FUNKCJE KIEROWNIKA
01* KONFIGURACJA
02 RAPORTY ZERUJĄCE
03 RAPORTY NIEZERUJĄCE

UWAGA: Kasa ma domyślne ustawioną opcję MENU KIEROWNIKA I SERWISOWE na TAK (patrz rozdział 2.5.8 [05 08] [E H] Menu kierownika i serwisowe na stronie 124). W związku z tym, **osoba z kluczem B ma dostęp do wszystkich FUNKCJI KIEROWNIKA i FUNKCJI SERWISOWYCH**, niezależnie czy dany kasjer jest włączony i czy ma przyznane uprawnienia do poszczególnych funkcji. W celu skorzystania z systemu uprawnień do FUNKCJI KIEROWNIKA i FUNKCJI SERWISOWYCH należy oprócz ustawienia opcji UŻYCIE KASJERÓW na TAK (T) (patrz rozdział 2.5.4 [05 04] [E D] Użycie kasjerów na stronie 123), dodatkowo ustawić opcję MENU KIEROWNIKA I SERWISOWE na NIE (N).

Sposoby wyboru odpowiedniej pozycji menu i/lub wywołania danej funkcji/opcji kasy przedstawione zostały poniżej.

Wybór pozycji z menu

- Wybór pozycji za pomocą klawiszy przejścia do poprzedniej/następnej pozycji menu (po wcześniejszym wejściu do menu kasy)

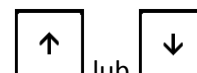

W celu wybrania aktualnie wskazanej pozycji, oznaczonej na wyświetlaczu symbolem gwiazdki (*), należy zatwierdzić tę pozycję

np. w celu wybrania pozycji 01 KONFIGURACJA w menu FUNKCJE KIEROWNIKA należy ją zatwierdzić

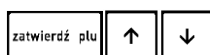

W celu wybrania innej pozycji niż wskazana, należy najpierw wyszukać daną pozycję za pomocą klawiszy przejścia do poprzedniej/następnej pozycji menu, a następnie ją zatwierdzić

np. w celu wybrania pozycji 03 RAPORTY NIEZERUJĄCE w menu FUNKCJE KIEROWNIKA, należy wyszukać pozycję naciskając odpowiednio:

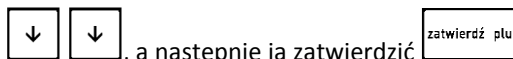

- Wybór pozycji za pomocą adresu dostępu (po wcześniejszym wejściu do menu kasy)

W celu wywołania danej funkcji/opcji należy wprowadzić za pomocą klawiatury odpowiedni adres dostępu (unikatowy skrót liczbowy, literowy lub mieszany)

np. w celu wyboru opcji [05 11 3] [E K E] WPROWADZANIE WAGI należy wprowadzić wskazany

ciąg liczb [05 11 3]: lub

ciąg liter [E K C]: lub

kombinację tych liczb i liter

Adresy dostępu do poszczególnych funkcji są podane na schematach struktury menu i w nagłówku każdej opisywanej funkcji/opcji (również w spisie treści).

Adresy literowe odpowiadają adresom liczbowym wg zasady, że kolejnym liczbom zostały przyporządkowane kolejne litery alfabetu 1-A, 2-B, 3-C... itd.

- Wybór funkcji/opcji bezpośrednio klawiszem lub kombinacją klawiszy z poziomu klawiatury (poza menu kasy)

Wywołanie funkcji zdefiniowanej wcześniej przez kasjera i przypisanej do danego klawisza (patrz rozdział 2.1.2.2 Definiowanie klawisza dostępu do funkcji na stronie 87).

Wycofanie się z wybranej pozycji

WYJDŹ

Po wyborze przez kasjera pozycji, do której nie ma uprawnień na wyświetlaczu pojawi się odpowiedni komunikat

BRAK UPRAWNIENI
NACIŚNIJ DOWOLNY KLAWISZ

Wybór pozycji menu może skutkować uruchomieniem wybranej funkcji, wywołaniem pola do wprowadzania informacji lub wyświetleniem pozycji menu kolejnego poziomu.

4 Obsługa sprzedaży

W celu prowadzenia sprzedaży na kasie konieczne jest, aby kasa była w trybie sprzedaży oraz kasjer był włączony (patrz rozdział 1.1 [1] [A] *Włączenie kasjera* na stronie 71).

Po włączeniu kasjera np. nr 30 i będąc w trybie sprzedaży na wyświetlaczu pojawi się odpowiednia informacja

TRYB SPRZEDAŻY
KASJER nr 30

W przypadku pracy kasy poza trybem sprzedaży (np. praca z menu kasy) przejście do trybu sprzedaży (naciśnięcie pojedyncze lub kilkakrotne)

WYJDŹ

W zależności od ustawienia, kasa może prowadzić sprzedaż w tzw. **trybie komputerowym** lub w **trybie ECR**. Wybór zależy od preferencji osób obsługujących kasę, a przełączanie pomiędzy trybami sprzedaży następuje za pomocą ustawienia opcji TRYB KOMPUTEROWY (patrz rozdział 2.5.13.1 [05 13 01] [E M A] *Tryb komputerowy* na stronie 135).

Sprzedażą towaru nazywamy wybór odpowiedniego towaru, określenie jego ilości, ceny i wydruk pozycji sprzedaży na paragonie. Ilość może zostać wprowadzona za pomocą klawiatury kasy, za pomocą odczytu odpowiedniego kodu kreskowego (patrz rozdział 13 *Kody kreskowe zawierające ilość lub wartość* na stronie 197) lub zostać wprowadzona bezpośrednio z wagi (patrz rozdział 4.4 *Sprzedaż towaru z użyciem wagi* na stronie 40).

Jeżeli sprzedaż dotyczy ilości jednostkowej towaru (1 sztuka, 1 kg itd.) nie ma potrzeby wprowadzania jej podczas sprzedaży, gdyż domyślnie następuje sprzedaż pojedynczej ilości towaru. Jeżeli cena jednostkowa dla danego towaru jest już zdefiniowana w bazie towarowej, to nie ma również potrzeby wprowadzania jej podczas sprzedaży towaru, gdyż automatycznie zostanie pobrana cena z bazy.



UWAGA: W celu zapewnienia możliwości wprowadzenia ceny przy sprzedaży danego towaru warunkiem koniecznym jest brak przypisanej ceny jednostkowej towaru w bazie towarowej (cena zerowa 0,00) lub w przypadku przypisanej ceny - dozwolona jej zmiana w definicji towaru (patrz rozdział 2.1.1 [01 01] [A A] *Definiowanie towarów* na stronie 82, atrybut ZAWSZE MOŻNA WPROWADZIĆ CENĘ) lub ustawienie opcji ZMIENNA CENA na TAK (patrz rozdział 2.5.13.4 [05 13 04] [E M D] *Zmienna cena* na stronie 136).

W przypadku próby zmiany ceny towaru przy braku takiej możliwości na wyświetlaczu pojawi się odpowiedni komunikat

NIE MOŻNA WPROW. CENY
NACIŚNIJ KLAWISZ <WYJDŹ>

Sprzedaż na kasie można podzielić na następujące etapy:

- sprzedaż towarów (wystawianie pozycji sprzedaży)
- przeglądanie paragonu z możliwością kasowania pozycji
- podsuma paragonu
- zakończenie paragonu



UWAGA: We wszystkich przykładach przedstawionych w kolejnych rozdziałach zostały uwzględnione domyślne ustawienia kasy np. kwoty wprowadzane są z przecinkiem, zapewniona jest możliwość zmiany ceny przy sprzedaży każdego z towarów w bazie towarowej. W przypadku zmiany ustawień kasy nastąpi zmiana sposobu obsługi zgodnie z opisem działania ustawień.

W przykładach założono również, że kasa znajduje się w trybie sprzedaży i wybierany do sprzedaży towar posiada przypisaną cenę jednostkową w bazie towarowej kasy, w przeciwnym przypadku, po wyborze towaru w dowolny sposób (wg numeru, kodu, nazwy lub zdefiniowanego klawisza) kasa dodatkowo zażąda wprowadzenia i zatwierdzenia ceny jednostkowej danego towaru (patrz rozdział 4.5 *Sprzedaż towaru z ceną zerową* na stronie 40).

Więcej przykładów sprzedaży w dodatkowej instrukcji użytkownika pt. *Szybki start*.

4.1 Sprzedaż w trybie komputerowym

Obowiązuje następująca kolejność przy tworzeniu danej pozycji sprzedaży:

1. wybór odpowiedniego towaru
2. opcjonalne wprowadzenie ilości towaru (ilość 1 jest przyjmowana automatycznie)
3. opcjonalne wprowadzenie ceny (cena jednostkowa jest przyjmowana automatycznie)
4. wydruk pozycji sprzedaży na paragonie

Utworzenie pozycji sprzedaży towaru możliwe jest na kilka sposobów, które zostały szczegółowo opisane w kolejnych rozdziałach instrukcji:

- przez wpisanie numeru towaru
- za pomocą kodu kreskowego
- przez wpisanie nazwy towaru
- za pomocą zdefiniowanych klawiszy
- za pomocą wagi (dotyczy wybranych typów wag)

W przypadku sprzedaży lub przyjęcia opakowania zwrotnego (w definicji towaru atrybut CZY TOWAR JEST OPAKOWANIEM ustawiony na TAK – patrz rozdział 2.1.1 [01 01] [A A] *Definiowanie towarów* na stronie 82), należy postępować zgodnie z informacjami przedstawionymi w rozdziale 4.7 *Sprzedaż i zwrot opakowań* na stronie 41.

4.1.1 Sprzedaż towaru za pomocą numeru towaru

4.1.1.1 Wybór towaru

WYBÓR ODPowiedNIEGO TOWARU	Należy wprowadzić numer PLU towaru (bez początkowych zer, tylko cyfry znaczące) np. 21	<input type="text" value="2"/> <input type="text" value="1"/>	<input type="text" value="00021 SOK JABŁKOWY 1L"/>
	W celu wyszukania towaru można posłużyć się klawiszami przejścia do następnej/poprzedniej pozycji listy (niezdefiniowane numery są pomijane)		<input type="button" value="↑"/> <input type="button" value="↓"/>
	np. wyszukanie towaru o numerze 20	<input type="button" value="↑"/>	<input type="text" value="00020 SOK POMIDOROWY 1L"/>
	W celu wyboru towaru należy zatwierdzić towar widoczny na wyświetlaczu		<input type="button" value="zatwierdź plu"/>

Po zatwierdzeniu towaru na wyświetlaczu pojawi się w drugiej linii ilość jednostkowa, jednostka miary oraz cena jednostkowa wybranego towaru

	<input type="button" value="zatwierdź plu"/>	<input type="text" value="00020 SOK POMIDOROWY 1L
1 szt. 4,50"/>
--	--	--

W przypadku braku towaru o wprowadzonym numerze w bazie towarowej np. 99 odpowiedni komunikat pojawi się na wyświetlaczu

	<input type="text" value="9"/> <input type="text" value="9"/>	<input type="text" value="00099
BRAK TOWARU"/>
--	---	--

Kasa jest gotowa do wprowadzenia ilości sprzedawanego towaru lub zmiany ceny w przypadku zapewnienia możliwości jej zmiany.



4.1.1.2 Wybór ilości

W celu sprzedaży towaru w ilości jednostkowej (1 sztuka, 1 kg itd.) należy pominąć wprowadzanie ilości towaru opisane poniżej.

WYBÓR ILOŚCI TOWARU	W celu sprzedaży innej ilości towaru niż jednostkowa należy wprowadzić wymaganą ilość towaru np. 2 (wartość towaru zostanie automatycznie przeliczona jako odpowiednia wielokrotność ceny jednostkowej)	<input type="text" value="2"/>	<input type="text" value="00020 SOK POMIDOROWY 1L
2 szt. 9,00"/>
	W przypadku błędnie wprowadzonej ilości należy powrócić do ilości jednostkowej wybierając klawisz CZYŚĆ, a następnie ponownie wprowadzić właściwą ilość towaru		<input type="button" value="czyść"/>



4.1.1.3 Zmiana ceny

W celu sprzedaży towaru w cenie jednostkowej przypisanej wcześniej w bazie towarowej należy pominąć zmianę ceny opisaną poniżej.

ZMIANA CENY TOWARU	W celu sprzedaży towaru w innej cenie niż cena jednostkowa w bazie towarowej, należy wybrać klawisz CENA, na wyświetlaczu pojawi się żądanie wprowadzenia odpowiedniej ceny jednostkowej wybranego towaru		00020 SOK POMIDOROWY 1L PODAJ CENĘ: 0,00
	Należy wprowadzić odpowiednią cenę np. 5, a następnie ją zatwierdzić		00020 SOK POMIDOROWY 1L PODAJ CENĘ: 5,00
	Po zatwierdzeniu ceny na wyświetlaczu pojawi się nowa cena towaru		00020 SOK POMIDOROWY 1L 1 szt. 5,00

4.1.1.4 Wydruk pozycji sprzedaży

Wycofanie się ze sprzedaży wybranego towaru

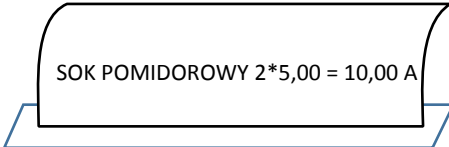
ZATWIERDZENIE POZYCJI SPRZEDAŻY	W celu sprzedaży towaru w ilości i wartości (odpowiednia wielokrotność ceny jednostkowej) widocznej na wyświetlaczu należy zatwierdzić wyświetlane wartości		
	Po zatwierdzeniu towaru wraz z odpowiednią jego ilością i ceną, na wyświetlaczu pojawi się pozycja sprzedaży (np. 1.) oraz podsuma paragonu		1. SOK POMIDOROWY 1L 2 szt. 10,00 SUMA PLN 10,00
	Jednocześnie nastąpi wydruk pozycji sprzedaży na paragonie		

4.1.2 Sprzedaż towaru za pomocą kodu kreskowego

4.1.2.1 Sprzedaż towaru z ilością jednostkową

Domyślnie po odczycie kodu kreskowego towaru następuje automatyczna sprzedaż ilości jednostkowej danego towaru. Warunkiem jest przypisanie ceny jednostkowej towaru w bazie towarowej.

Po odczycie kodu kreskowego na wyświetlaczu pojawi się pozycja sprzedaży (np. 1.) odczytanego towaru w ilości jednostkowej oraz podsuma paragonu

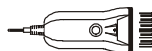

Jednocześnie nastąpi wydruk pozycji sprzedaży na paragonie

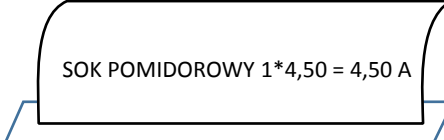
1. SOK POMIDOROWY 1L 1 szt. 4,50 SUMA PLN 4,50

4.1.2.2 Sprzedaż towaru z ilością inną niż jednostkowa

Należy wybrać klawisz *ILOŚĆ*, po wybraniu którego na wyświetlaczu pojawi się żądanie wprowadzenia ilości sprzedawanego towaru

ILOŚĆ

UŻYJ CZYTNIKA LUB
PODAJ ILOŚĆ:

Należy wprowadzić odpowiednią ilość towaru np. 2, którego kod kreskowy zostanie odczytany w następnej kolejności

2

UŻYJ CZYTNIKA LUB
PODAJ ILOŚĆ: 2

Po odczycie kodu kreskowego na wyświetlaczu pojawi się pozycja sprzedaży odczytanego towaru (np. 1.) wraz z wprowadzoną ilością i wartością (odpowiednia wielokrotność ceny jednostkowej) oraz podsuma paragonu

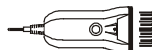

1. SOK POMIDOROWY 1L		
2 szt.		9,00
SUMA PLN		9,00

Jednocześnie nastąpi wydruk pozycji sprzedaży na paragonie

SOK POMIDOROWY 2*4,50 = 9,00 A

4.1.2.3 Sprzedaż towaru z ręcznie wprowadzonego kodu kreskowego

Należy wybrać klawisz *KOD*, po wybraniu którego na wyświetlaczu pojawi się żądanie wprowadzenia kodu kreskowego towaru

KOD
KRESK.

WPROWADŹ KOD KRESKOWY
>

Należy wprowadzić odpowiedni kod kreskowy towaru z klawiatury np. 5960032005471 (istnieje również możliwość odczytu kodu kreskowego za pomocą czytnika)

5 ...

WPROWADŹ KOD KRESKOWY
>5960032005471

W celu wyszukania towaru na podstawie wprowadzonego z klawiatury kodu kreskowego należy go zatwierdzić

zatwierdź plu

Po wyszukaniu towaru na podstawie kodu kreskowego na wyświetlaczu pojawi się ilość jednostkowa, jednostka miary oraz cena jednostkowa wybranego towaru

zatwierdź plu

00020 SOK POMIDOROWY 1L		
1 szt.		4,50

W przypadku braku towaru w bazie towarowej o wybranym kodzie kreskowym na wyświetlaczu pojawi się odpowiedni komunikat

zatwierdź plu

BRAK TOWARU O KODZIE
5960032005471

Kasa jest gotowa do wprowadzenia ilości sprzedawanego towaru. Dalsze postępowanie odbywa się analogicznie jak w przypadku sprzedaży towaru za pomocą numeru – patrz rozdział 4.1.1.2 *Wybór ilości* na stronie 25.



UWAGA: W przypadku wprowadzenia i zatwierdzenia kodu kreskowego z ilością lub wartością następuje bezpośredni wydruk pozycji sprzedaży zgodnie z informacjami odczytanymi z kodu (np. brak możliwości wprowadzenia ilości sprzedawanego towaru).

4.1.3 Sprzedaż towaru za pomocą nazwy towaru

UWAGA: Możliwość wyszukania i sprzedaży towaru według nazwy może zostać zablokowana przez ustawienie na NIE (N) opcji SPRZEDAŻ WG NAZWY (patrz rozdział 2.5.13.3 [05 13 03] [E M C] Sprzedaż wg nazwy na stronie 136).

Należy wybrać klawisz **NAZWA**, po wybraniu którego na wyświetlaczu pojawi się żądanie wprowadzenia nazwy szukanego towaru

NAZWA

PODAJ NAZWĘ TOWARU

Należy wprowadzić pierwszą literę szukanego towaru np. K, po wprowadzeniu której na wyświetlaczu pojawi się pierwszy towar w bazie towarowej spełniający kryterium „pierwsza litera K”

K

00023 K_IWI

Należy wprowadzić kolejną literę nazwy towaru np. A, po wprowadzeniu której na wyświetlaczu pojawi się pierwszy towar w bazie towarowej spełniający kryterium „pierwsze litery KA”

A

00032 KA_LAFIOR

Wyszukanie kolejnego towaru w bazie towarowej, który spełnia ostatnio wprowadzone kryterium (pierwsze litery KA)

Δ →

00040 KA_LAREPA

Powrót do pierwszego towaru wyszukanego w bazie towarowej, który spełnia ostatnio wprowadzone kryterium (pierwsze litery KA)

← Δ

00032 KA_LAFIOR

W celu wyboru towaru należy zatwierdzić towar widoczny na wyświetlaczu

zatwierdź plu

Po zatwierdzeniu towaru na wyświetlaczu pojawi się w drugiej linii ilość jednostkowa, jednostka miary oraz cena jednostkowa wybranego towaru

zatwierdź plu

00032 KALAFIOR

1,000 kg

1,40

Kasa jest gotowa do wprowadzenia ilości sprzedawanego towaru. Dalsze postępowanie odbywa się analogicznie jak w przypadku sprzedaży towaru za pomocą numeru – patrz rozdział 4.1.1.2 *Wybór ilości* na stronie 25.

4.1.4 Sprzedaż towaru za pomocą zdefiniowanych klawiszy

Zdefiniowanie skrótów klawiszowych ma na celu uproszczenie częstej sprzedaży tych samych towarów. Przy użyciu zdefiniowanego klawisza nie ma potrzeby wyszukiwania towaru - numer towaru zostaje pobrany automatycznie z definicji klawisza. W funkcji DEFINIOWANIE KLAWISZY (patrz rozdział 2.1.2.1 *Definiowanie klawisza szybkiej sprzedaży towaru* na stronie 86) należy wcześniej przypisać klawiszom sprzedaż odpowiednich towarów.

UWAGA: W poniższych przykładach wykorzystano klawisz , który został zdefiniowany wcześniej jako klawisz sprzedaży towaru: BUŁKA ZWYKŁA w cenie jednostkowej 0,70 PLN z ustawieniem wszystkich opcji na NIE (N) - SPRZEDAĆ JEDNĄ SZTUKĘ, WPROWADZIĆ CENĘ, ZAKOŃCZYĆ PARAGON.

Po wybraniu zdefiniowanego klawisza np. A, na wyświetlaczu pojawi się ilość jednostkowa przypisanego towaru, jednostka miary oraz cena jednostkowa towaru

„BUŁKA ZWYKŁA”

00044 BUŁKA ZWYKŁA
1 szt. 0,70

Kasa jest gotowa do wprowadzenia ilości sprzedawanego towaru. Dalsze postępowanie odbywa się analogicznie jak w przypadku sprzedaży towaru za pomocą numeru – patrz rozdział 4.1.1.2 *Wybór ilości* na stronie 25.

Odpowiednie ustawienie opcji przy definiowaniu klawisza daje dodatkowe możliwości:

Opcja ustawiona na TAK	Opis
▪ SPRZEDAĆ JEDNĄ SZTUKĘ	w trybie komputerowym sprzedaży, nie będzie możliwości wprowadzenia ilości sprzedawanego towaru - zawsze zostanie sprzedana jedna sztuka towaru
▪ WPROWADZIĆ CENĘ	w trybie komputerowym sprzedaży, kasa zawsze będzie pytać o cenę z jaką towar ma zostać sprzedany
▪ ZAKOŃCZYĆ PARAGON	po sprzedaniu tego towaru paragon zostanie zakończony automatycznie z płatnością gotówką w wysokości zgodnej z kwotą do zapłaty (patrz rozdział 4.8 <i>Zakończenie paragonu</i> na stronie 43)









4.2 Sprzedaż w trybie ECR

W trybie sprzedaży ECR kolejność wprowadzania ilości (również przyjętych opakowań zwrotnych), ceny, numeru i kodu towaru jest dowolna, dowolny jest również sposób wprowadzania tych danych:

- wskazanie w pierwszej kolejności rodzaju wprowadzanej wartości odpowiednim klawiszem ILOŚĆ, CENA, PLU, KOD lub kombinacją klawiszy w przypadku przyjęcia opakowania zwrotnego, a następnie wprowadzenie tej wartości

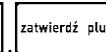
np. ,  lub ,  lub ,  lub , ... lub 

- wprowadzenie w pierwszej kolejności wartości, a następnie wskazanie odpowiednim klawiszem ILOŚĆ, CENA, PLU lub kombinacją klawiszy w przypadku przyjęcia opakowania zwrotnego, czego ta wartość dotyczy

np. ,  lub ,  lub ,  lub ...,  lub 

W zależności od typu wprowadzanych informacji na wyświetlaczu pojawią się odpowiednie identyfikatory: ilości - „x”, zwrotu - „zw”, ceny - „c”, kodu kreskowego – „k”, numeru PLU - „PLU”.

Utworzenie pozycji sprzedaży towaru możliwe jest na kilka sposobów, które zostały szczegółowo opisane w kolejnych rozdziałach instrukcji:

- przez wpisanie numeru towaru
- za pomocą kodu kreskowego
- za pomocą zdefiniowanych klawiszy

W przypadku sprzedaży lub przyjęcia opakowania zwrotnego (w definicji towaru atrybut CZY TOWAR JEST OPAKOWANIEM ustawiony na TAK – patrz rozdział 2.1.1 [01 01] [A A] Definiowanie towarów na stronie 82), należy postępować zgodnie z informacjami przedstawionymi w rozdziale 4.7 Sprzedaż i zwrot opakowań na stronie 41.

4.2.1 Sprzedaż towaru za pomocą numeru towaru

4.2.1.1 Sprzedaż towaru z ilością jednostkową

Domyślnie po zatwierdzeniu numeru towaru następuje automatyczna sprzedaż ilości jednostkowej danego towaru. Warunkiem jest przypisanie ceny jednostkowej towaru w bazie towarowej.

WYBÓR TOWARU	Należy wprowadzić numer PLU towaru (bez początkowych zer, tylko cyfry znaczące) np. 20	2, 0	20
	W celu sprzedaży towaru należy zatwierdzić wprowadzony numer		zatwierdź plu

Po zatwierdzeniu numeru towaru na wyświetlaczu pojawi się pozycja sprzedaży towaru (np.1) w ilości jednostkowej

zatwierdź plu	1. SOK POMIDOROWY 1L 1 szt. 4,50
---------------	--

Jednocześnie nastąpi wydruk pozycji sprzedaży na paragonie

SOK POMIDOROWY 1*4,50 = 4,50 A

lub

WYBÓR TOWARU	Należy wybrać klawisz PLU, po wybraniu którego na wyświetlaczu pojawi się żądanie wprowadzenia numeru towaru	zatwierdź plu	PLU:
	Należy wprowadzić numer PLU towaru (bez początkowych zer, tylko cyfry znaczące) np. 20	2, 0	PLU:20
	Następnie należy zatwierdzić wprowadzony numer towaru		zatwierdź plu
	Po zatwierdzeniu numeru na wyświetlaczu pojawi się nazwa oraz ilość jednostkowa, jednostka miary oraz cena jednostkowa wyszukanego towaru	zatwierdź plu	0020 SOK POMIDOROWY 1L 1 szt. 4,50

Kasa jest gotowa do wprowadzenia ilości sprzedawanego towaru. Dalsze postępowanie odbywa się analogicznie jak w przypadku sprzedaży towaru za pomocą numeru w trybie komputerowym – patrz rozdział 4.1.1.2 Wybór ilości na stronie 25.

lub

WYBÓR CENY I TOWARU

Należy wprowadzić cenę np. 5, wskazując jednoznacznie, że wprowadzona liczba określa CENĘ

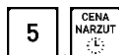

Następnie należy wprowadzić numer PLU towaru (bez początkowych zer, tylko cyfry znaczące) np. 20

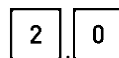

lub

WYBÓR CENY I TOWARU

Należy wybrać klawisz CENA, po pojawieniu się na wyświetlaczu żądania wprowadzenia ceny, należy ją wprowadzić np. 5

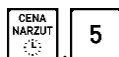

Następnie wybrać klawisz PLU, po pojawieniu się na wyświetlaczu żądania wprowadzenia numeru towaru, należy go wprowadzić (bez początkowych zer, tylko cyfry znaczące) np. 20

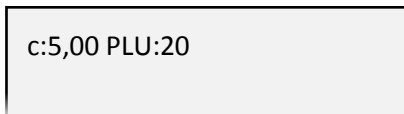
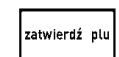

W celu sprzedaży wybranego towaru należy zatwierdzić wprowadzone wartości



Domyślnie po zatwierdzeniu numeru towaru następuje automatyczna sprzedaż ilości jednostkowej danego towaru, a towar zostanie sprzedany z wprowadzoną ceną. Warunkiem jest brak przypisanej ceny jednostkowej w bazie towarowej lub zapewnienie możliwości zmiany ceny towaru.

Usunięcie błędnie wprowadzonej wartości



Po poprawnym zatwierdzeniu ceny i numeru towaru na wyświetlaczu pojawi się odpowiednia pozycja sprzedaży (np.1)

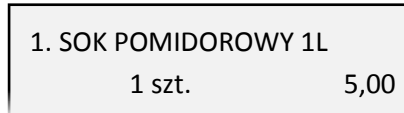
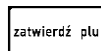

Jednocześnie nastąpi wydruk pozycji sprzedaży na paragonie

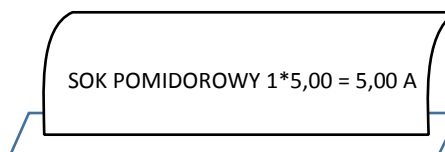

4.2.1.2 Sprzedaż towaru z ilością inną niż jednostkowa

WYBÓR ILOŚCI I TOWARU

Należy wprowadzić ilość np. 2, wskazując jednoznacznie, że wprowadzona liczba określa ILOŚĆ

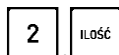

Następnie należy wprowadzić numer PLU towaru (bez początkowych zer, tylko cyfry znaczące) np. 20

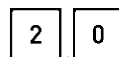

lub

WYBÓR ILOŚCI I TOWARU

Należy wybrać klawisz ILOŚĆ, po pojawieniu się na wyświetlaczu żądania wprowadzenia ilości, należy ją wprowadzić np. 2

ILOŚĆ, 2

x:2

Następnie wybrać klawisz PLU, po pojawieniu się na wyświetlaczu żądania wprowadzenia numeru towaru, należy go wprowadzić (bez początkowych zer, tylko cyfry znaczące) np. 20

zatwierdź plu

x:2 PLU:20

2, 0

W celu sprzedaży wybranego towaru należy zatwierdzić wprowadzone wartości

zatwierdź plu

Po zatwierdzeniu towaru wraz z odpowiednią jego ilością na wyświetlaczu pojawi pozycja sprzedaży (np. 1.)

zatwierdź plu

1. SOK POMIDOROWY 1L
2 szt. 9,00

Jednocześnie nastąpi wydruk pozycji sprzedaży na paragonie

SOK POMIDOROWY 2*4,50 = 9,00 A

lub

WYBÓR ILOŚCI, CENY I TOWARU

Należy wprowadzić ilość np. 2, wskazując jednoznacznie, że wprowadzona liczba określa ILOŚĆ

2, ILOŚĆ

2x

Należy wprowadzić cenę np. 5, wskazując jednoznacznie, że wprowadzona liczba określa CENĘ

5, CENA NARZUT

2x 5,00c

Następnie należy wprowadzić numer PLU towaru (bez początkowych zer, tylko cyfry znaczące) np. 20

2, 0

2x 5,00c 20

lub

WYBÓR ILOŚCI, CENY I TOWARU

Należy wybrać klawisz ILOŚĆ, po pojawieniu się na wyświetlaczu żądania wprowadzenia ilości, należy ją wprowadzić np. 2

ILOŚĆ, 2

x:2

Należy wybrać klawisz CENA, po pojawieniu się na wyświetlaczu żądania wprowadzenia ceny, należy ją wprowadzić np. 5

CENA NARZUT, 5

x:2 c:5

Następnie należy wybrać klawisz PLU, po pojawieniu się na wyświetlaczu żądania wprowadzenia numeru towaru należy go wprowadzić (bez początkowych zer, tylko cyfry znaczące) np. 20

zatwierdź plu

x:2 c:5,00 PLU:20

2, 0

W celu sprzedaży wybranego towaru należy zatwierdzić wprowadzone wartości

zatwierdź plu

Po zatwierdzeniu towaru wraz z odpowiednią jego ilością i ceną na wyświetlaczu pojawi pozycja sprzedaży (np. 1.)

zatwierdź plu

1. SOK POMIDOROWY 1L
2 szt. 10,00

Jednocześnie nastąpi wydruk pozycji sprzedaży na paragonie

SOK POMIDOROWY 2*5,00 = 10,00 A

Możliwe jest wprowadzanie ceny, ilości i numeru towaru w różnej kolejności – przykłady poniżej.

WYBÓR CENY, ILOŚCI I TOWARU	Należy wprowadzić cenę np. 5, wskazując jednoznacznie, że wprowadzona liczba określa CENĘ	5,	5,00c
	Należy wprowadzić ilość np. 2, wskazując jednoznacznie, że wprowadzona liczba określa ILOŚĆ	2,	5,00c 2x
	Następnie należy wprowadzić numer PLU towaru (bez początkowych zer, tylko cyfry znaczące) np. 20	2, 0	2x 5,00c 20
lub WYBÓR ILOŚCI, TOWARU I CENY	Należy wybrać klawisz ILOŚĆ, po pojawieniu się na wyświetlaczu żądania wprowadzenia ilości, należy ją wprowadzić np. 2	, 2	x:2
	Następnie należy wybrać klawisz PLU, po pojawieniu się na wyświetlaczu żądania wprowadzenia numeru towaru, należy go wprowadzić (bez początkowych zer, tylko cyfry znaczące) np. 20	zatwierdź plu 2, 0	x:2 PLU:20
	Należy wybrać klawisz CENA, po pojawieniu się na wyświetlaczu żądania wprowadzenia ceny, należy ją wprowadzić np. 5	, 5	x:2 PLU:20 c:5

4.2.2 Sprzedaż towaru za pomocą kodu kreskowego

4.2.2.1 Sprzedaż towaru z ilością jednostkową

Domyślnie po odczycie kodu kreskowego towaru następuje automatyczna sprzedaż ilości jednostkowej danego towaru. Warunkiem jest przypisanie ceny jednostkowej towaru w bazie towarowej.

Po odczycie kodu kreskowego na wyświetlaczu pojawi się pozycja sprzedaży odczytanego towaru (np. 1.) w ilości jednostkowej

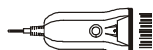

1. SOK POMIDOROWY 1L
1 szt. 4,50

Jednocześnie nastąpi wydruk pozycji sprzedaży na paragonie

SOK POMIDOROWY 1*4,50 = 4,50 A

4.2.2.2 Sprzedaż towaru z ilością inną niż jednostkowa

Należy wprowadzić odpowiednią ilość towaru np. 2, którego kod kreskowy zostanie odczytany w następnej kolejności

2

2

Po odczycie kodu kreskowego na wyświetlaczu pojawi się pozycja sprzedaży odczytanego towaru (np. 1.), wraz z wprowadzoną ilością i wartością (odpowiednia wielokrotność ceny jednostkowej)

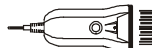

1. SOK POMIDOROWY 1L
2 szt. 9,00

Jednocześnie nastąpi wydruk pozycji sprzedaży na paragonie

SOK POMIDOROWY 2*4,50 = 9,00 A

4.2.2.3 Sprzedaż towaru z ręcznie wprowadzonego kodu kreskowego

WYBÓR TOWARU ZA POMOCĄ KODU

Należy wybrać klawisz **KOD**, po wybraniu którego na wyświetlaczu pojawi się żądanie wprowadzenia kodu kreskowego towaru

KOD
KRESK

k:

Następnie należy wprowadzić odpowiedni kod kreskowy towaru z klawiatury np. 5960032005471

5

k:5960032005471

(istnieje również możliwość odczytu kodu kreskowego za pomocą czytnika)

lub

Należy wprowadzić odpowiedni kod kreskowy towaru z klawiatury np. 5960032005471, wskazując jednoznacznie, że wprowadzona liczba określa KOD

5

KOD
KRESK

5960032005471k

Następnie w celu wyszukania towaru na podstawie wprowadzonego z klawiatury kodu kreskowego należy go zatwierdzić

zatwierdź plu

Po wyszukaniu towaru na podstawie kodu kreskowego na wyświetlaczu pojawi się ilość jednostkowa, jednostka miary oraz cena jednostkowa wybranego towaru

zatwierdź plu

0020 SOK POMIDOROWY 1L
1 szt. 4,50

W przypadku braku towaru w bazie towarowej o wybranym kodzie kreskowym na wyświetlaczu pojawi się odpowiedni komunikat

zatwierdź plu

BRAK TOWARU O KODZIE
5960032005471

Kasa jest gotowa do wprowadzenia ilości sprzedawanego towaru. Dalsze postępowanie odbywa się analogicznie jak w przypadku sprzedaży towaru w trybie komputerowym za pomocą numeru – patrz rozdział 4.1.1 *Sprzedaż towaru za pomocą numeru towaru* na stronie 25.

UWAGA: W przypadku wprowadzenia i zatwierdzenia kodu kreskowego z ilością lub wartością następuje bezpośredni wydruk pozycji sprzedaży zgodnie z informacjami odczytanymi z kodu (np. brak możliwości wprowadzenia ilości sprzedawanego towaru).

4.2.3 Sprzedaż towaru za pomocą zdefiniowanych klawiszy

Zdefiniowanie skrótów klawiszowych ma na celu uproszczenie częstej sprzedaży tych samych towarów. Przy użyciu zdefiniowanego klawisza nie ma potrzeby wyszukiwania towaru - numer towaru zostaje pobrany automatycznie z definicji klawisza.

W funkcji DEFINIOWANIE KLAWISZY (patrz rozdział 2.1.2.1 *Definiowanie klawisza szybkiej sprzedaży towaru* na stronie 86) należy wcześniej przypisać klawiszom sprzedaż odpowiednich towarów.

UWAGA: W poniższych przykładach wykorzystano klawisz funkcyjny , który został zdefiniowany wcześniej jako klawisz sprzedaży towaru: BUŁKA ZWYKŁA w cenie jednostkowej 0,70 PLN z ustawieniem wszystkich opcji na NIE (N) - SPRZEDAĆ JEDNĄ SZTUKĘ, WPROWADZIĆ CENĘ, ZAKOŃCZYĆ PARAGON.

4.2.3.1 Sprzedaż towaru z ilością jednostkową

Domyślnie po wybraniu zdefiniowanego wcześniej klawisza, następuje automatyczna sprzedaż ilości jednostkowej towaru przypisanego do klawisza. Warunkiem jest przypisanie ceny jednostkowej towaru w bazie towarowej.

Po wybraniu zdefiniowanego klawisza np. A na wyświetlaczu pojawi się pozycja sprzedaży (np. 1) przypisanego towaru, w ilości i cenie jednostkowej

 „BUŁKA ZWYKŁA”



1. BUŁKA ZWYKŁA		
1 szt.		0,70

Jednocześnie nastąpi wydruk pozycji sprzedaży na paragonie

BUŁKA ZWYKŁA 1*0,70 = 0,70 C

lub



Należy wprowadzić cenę jednostkową np. 0,9 wskazując jednoznacznie, że wprowadzona liczba określa CENĘ

, , 

0,90c

lub

Należy wybrać klawisz CENA, po pojawieniu się na wyświetlaczu żądania wprowadzenia ceny, należy ją wprowadzić np. 0,9

, , 

c:0,9

lub

Należy wprowadzić cenę jednostkową* np. 0,9

, 

0,9

* W przypadku sprzedaży towaru bez przypisanej ceny jednostkowej, nie ma potrzeby wskazywania przed zatwierdzeniem, że wprowadzona liczba określa cenę - kasa automatycznie przypisze ją jako **cenę towaru**

W celu sprzedaży należy następnie wskazać towar zdefiniowanym wcześniej klawiszem np. A.



Domyślnie po wyborze zdefiniowanego klawisza nastąpi automatyczna sprzedaż ilości jednostkowej danego towaru, a towar zostanie sprzedany z wprowadzoną ceną. Warunkiem jest zapewnienie możliwości zmiany ceny towaru lub brak przypisanej ceny jednostkowej w bazie towarowej (towar z ceną zerową - 0,00).

UWAGA: W przypadku sprzedaży towaru posiadającego przypisaną cenę jednostkową w bazie towarowej i zatwierdzenia wprowadzonej liczby bez wskazania, że określa ona CENĘ, kasa automatycznie przypisze liczbę jako **ilość towaru**.

Po wybraniu zdefiniowanego klawisza np. A na wyświetlaczu pojawi się odpowiednia pozycja sprzedaży (np. 1) przypisanego towaru, z wprowadzoną ceną i ilością jednostkową. Jednocześnie nastąpi wydruk pozycji sprzedaży na paragonie.



1. BUŁKA ZWYKŁA		
1 szt.		0,90

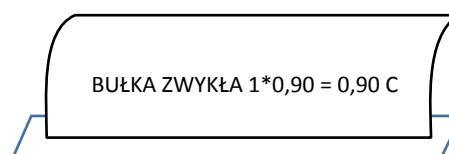

4.2.3.2 Sprzedaż towaru z ilością inną niż jednostkowa

WPROWADZENIE ILOŚCI

Należy wprowadzić ilość np. 5 wskazując jednoznacznie, że wprowadzona liczba określa ILOŚĆ lub

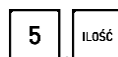

5x

Należy wybrać klawisz ILOŚĆ, po pojawieniu się na wyświetlaczu żądania wprowadzenia ilości, należy ją wprowadzić np. 5 lub

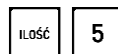

x:5

Należy wprowadzić ilość* np. 5



5

W celu sprzedaży należy następnie wskazać towar zdefiniowanym wcześniej klawiszem np. A.



Domyślnie po wyborze zdefiniowanego klawisza następuje automatyczna sprzedaż wprowadzonej ilości danego towaru, a towar zostanie sprzedany z ceną jednostkową. Warunkiem jest przypisanie ceny jednostkowej w bazie towarowej.

UWAGA: W przypadku sprzedaży towaru nie posiadającego przypisanej ceny jednostkowej w bazie towarowej (towar z ceną zerową – 0,00) i zatwierdzenia wprowadzonej liczby bez wskazania, że określa ona ILOŚĆ, kasa automatycznie przypisze liczbę jako **cenę towaru**.

* W przypadku sprzedaży towaru z przypisaną ceną jednostkową, nie ma potrzeby wskazywania przed zatwierdzeniem, że wprowadzona liczba określa ilość - kasa automatycznie przypisze ją jako **ilość towaru**

Po wybraniu zdefiniowanego klawisza np. A, na wyświetlaczu pojawi się odpowiednia pozycja sprzedaży (np. 1) przypisanego towaru, z wprowadzoną ilością i wartością (odpowiednia wielokrotność ceny jednostkowej)



„BUŁKA ZWYKŁA”

1. BUŁKA ZWYKŁA	
5 szt.	3,50

Jednocześnie nastąpi wydruk pozycji sprzedaży na paragonie

BUŁKA ZWYKŁA 5*0,70 = 3,50 C

lub

WYBÓR ILOŚCI I CENY

Należy wprowadzić ilość np. 5, wskazując jednoznacznie, że wprowadzona liczba określa ILOŚĆ

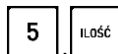

5x

Należy wprowadzić cenę jednostkową np. 0,9 wskazując opcjonalnie, że wprowadzona liczba określa CENĘ (przy braku wskazania - kasa automatycznie przypisze liczbę jako cenę jednostkową)

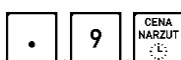

5x 0,90c

lub

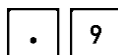

5x 0,9

lub

WYBÓR ILOŚCI I CENY

Należy wybrać klawisz ILOŚĆ, po pojawieniu się na wyświetlaczu żądania wprowadzenia ilości, należy ją wprowadzić np. 5

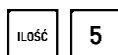

x:5

Należy wybrać klawisz CENA, po pojawieniu się na wyświetlaczu żądania wprowadzenia ceny, należy ją wprowadzić np. 0,9



x:5 c:0,9

W celu sprzedaży należy następnie wskazać towar zdefiniowanym wcześniej klawiszem



Po wybraniu zdefiniowanego klawisza np. A, na wyświetlaczu pojawi się odpowiednia pozycja sprzedaży (np. 1) przypisanego towaru, z wprowadzoną ilością i wartością (odpowiednia wielokrotność wprowadzonej ceny jednostkowej)







„BUŁKA ZWYKŁA”

1. BUŁKA ZWYKŁA	
5 szt.	4,50

Jednocześnie nastąpi wydruk pozycji sprzedaży na paragonie

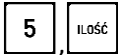
BUŁKA ZWYKŁA 5*0,90 = 4,50 C

Możliwe jest wprowadzanie ceny i ilości w innej kolejności – przykłady poniżej.

WYBÓR CENY I ILOŚCI	Należy wprowadzić cenę np. 0,9 wskazując jednoznacznie, że wprowadzona liczba określa CENĘ jednostkową		0,90c
	Należy wprowadzić ilość np. 5, wskazując opcjonalnie, że wprowadzona liczba określa ILOŚĆ (przy braku wskazania - kasa automatycznie przypisze liczbę jako ilość)	 lub 	0,90c 5x 0,90c 5
WYBÓR CENY I ILOŚCI	Należy wybrać klawisz CENA, po pojawieniu się na wyświetlaczu żądania wprowadzenia ceny, należy ją wprowadzić np. 0,9		c:0,9
	Należy wybrać klawisz ILOŚĆ, po pojawieniu się na wyświetlaczu żądania wprowadzenia ilości, należy ją wprowadzić np. 5		c:0,90 x:5

4.3 Sprzedaż towaru z użyciem wagi Prima K

Kasa umożliwia wprowadzenie pozycji sprzedaży bezpośrednio z klawiatury wagi ELZAB Prima K, po jej wcześniejszym podłączeniu i odpowiedniej konfiguracji. Sprzedaż może dotyczyć zarówno towarów ważonych, jak i nieważonych.

4.3.1 Przykład sprzedaży pozycji towaru ważonego

Na wyświetlaczu wagi pojawi się:

WPROWADŹ PLU		
0,000	0,00	0,00
- kg -	- zł/kg -	- zł -

Wybrać towar naciskając na wadze klawisz: 
(po naciśnięciu pierwszego klawisza pojawia się nazwa i cena jednostkowa towaru nr 2)

002*CHLEB GRAHAM		
0,000	3,20	0,00
- kg -	- zł/kg -	- zł -

oraz , wyświetla się nazwa i cena jednostkowa towaru nr 22:

022 JABŁKA GOLDEN		
0,000	2,99	0,00
- kg -	- zł/kg -	- zł -

 **UWAGA:** Towary ważone muszą mieć zdefiniowaną ilość z 3 miejscami po przecinku – patrz rozdział 2.1.1 [01 01] [A A] Definiowanie towarów na stronie 82.

Dla takiego towaru przed nazwą towaru nie może być wyświetlany:

- symbol gwiazdki (*) - oznaczenie towaru nieważonego ani
- symbol krzyżyka (#) - oznaczenie towaru niemożliwego do sprzedania np. zablokowanego.

Po położeniu towaru na szalce na wyświetlaczu wagi pojawi się:

022 JABŁKA GOLDEN		
3,986	2,99	11,92
- kg -	- zł/kg -	- zł -

Po naciśnięciu klawisza  i ustabilizowaniu wagi, nastąpi przesłanie pozycji do kasy i jej wydrukowanie.

Na wyświetlaczu wagi pojawi się na czas 1 sekundy:

SPRZEDANO		
3,986	2,99	11,92
- kg -	- zł/kg -	- zł -

4.3.2 Przykład sprzedaży pozycji towaru nieważonego

Nacisnąć klawisz: , na wyświetlaczu pojawi się:

002*CHLEB GRAHAM		
0,000	3,20	0,00
- kg -	- zł/kg -	- zł -

Symbol gwiazdki (*) przed nazwą towaru oznacza towar, dla którego zdefiniowano liczbę miejsc po przecinku mniejszą od 3 (0,1 lub 2). Takie towary można sprzedawać z ilością podawaną za pomocą klawiatury.

Nacisnąć na wadze klawisz , pole masy uzyska tyle miejsc po przecinku ile zdefiniowano dla wybranego towaru (od 0 do 2).

*CHLEB GRAHAM		
0	3,20	0,00
- kg -	- zł/kg -	- zł -



Wprowadzić ilość towaru za pomocą klawisza, np. :

*CHLEB GRAHAM		
2	3,20	6,40
- kg -	- zł/kg -	- zł -

Symbol gwiazdki (*) przed nazwą towaru oznacza towar, dla którego zdefiniowano liczbę miejsc po przecinku mniejszą od 3 (0,1 lub 2). Takie towary można sprzedawać z ilością podawaną za pomocą klawiatury.

Po naciśnięciu klawisza  nastąpi przesłanie pozycji do kasy i jej wydrukowanie.

4.3.3 Przykład sprzedaży pozycji ze zmienną ceną

Nacisnąć klawisze:   i położyć towar na szalce, na wyświetlaczu wagi pojawi się:

025 JABŁKA		
3,986	2,50	9,97
- kg -	- zł/kg -	- zł -

Przejsć do wprowadzania ceny naciskając klawisz :

JABŁKA		
3,986	2,50	9,97
- kg -	- zł/kg -	- zł -

Wprowadzić cenę naciskając odpowiednio klawisze

2 **00** **2**:





JABŁKA		
3,986	2,20	8,77
- kg -	- zł/kg -	- zł -

Po naciśnięciu klawisza  i ustabilizowaniu wagi, nastąpi przesłanie pozycji do kasy i jej wydrukowanie.

4.4 Sprzedaż towaru z użyciem wagi

Kasa umożliwia wprowadzenie ilości sprzedawanego towaru bezpośrednio z wagi, po jej wcześniejszym podłączeniu i odpowiedniej konfiguracji. Ilość (waga) odpowiedniego towaru może zostać przesłana z wagi w momencie wprowadzania ilości przy tworzeniu pozycji sprzedaży.

W celu przesłania wagi należy:

- wybrać odpowiedni przycisk na wadze (jeżeli waga posiada taką możliwość) np. 
- wybrać odpowiedni klawisz na kasie np. ,  lub 
(patrz rozdział 2.5.11.5 [05 11 5] [E K E] Sposób dowożenia na stronie 132)

 **UWAGA:** Towary ważone muszą mieć zdefiniowaną ilość z 3 miejscami po przecinku – patrz rozdział 2.1.1 [01 01] [A A] Definiowanie towarów na stronie 82.

4.5 Sprzedaż towaru z ceną zerową

W przypadku wyboru (w dowolny sposób) i zatwierdzenia do sprzedaży towaru bez przypisanej w bazie towarowej ceny jednostkowej (towar z ceną zerową - 0,00) na wyświetlaczu pojawi się żądanie wprowadzenia ceny jednostkowej wybranego towaru

 0020 SOK POMIDOROWY 1L
PODAJ CENĘ: 0,00

Należy wprowadzić cenę jednostkową towaru np. 4,50, a następnie ją zatwierdzić

4 **.** **5**  0020 SOK POMIDOROWY 1L
PODAJ CENĘ: 4,50

Po zatwierdzeniu ceny na wyświetlaczu pojawi się ilość jednostkowa, jednostka miary oraz wprowadzona cena jednostkowa wybranego towaru

 0020 SOK POMIDOROWY 1L
1 szt. 4,50

Kasa jest gotowa do wprowadzenia ilości sprzedawanego towaru. Dalsze postępowanie odbywa się analogicznie jak w przypadku sprzedaży towaru za pomocą numeru w trybie komputerowym – patrz rozdział 4.1.1 Sprzedaż towaru za pomocą numeru towaru na stronie 25.

4.6 Sprzedaż wiązana

Kasa umożliwia prowadzenie sprzedaży związanej, tj. sprzedaży towaru pierwszego zawsze ze zdefiniowanym towarem drugim.

Wiązania towarów definiuje się funkcją DEFINIOWANIE WIĄZAŃ (patrz rozdział 2.1.5 [01 05] [A E] *Definiowanie wiązań* na stronie 92). Metoda ta przyspiesza sprzedaż tych towarów, których sprzedaż prowadzona jest zawsze razem (np. napoju wraz z butelką zwrotną). Po powiązaniu towarów sprzedaż towaru pierwszego wymusza automatyczną sprzedaż towaru drugiego w takiej samej ilości jak towaru pierwszego. Postępowanie podczas sprzedaży towarów wiązanych jest analogiczne do sprzedaży pozostałych towarów.

4.7 Sprzedaż i zwrot opakowań

Kasa umożliwia sprzedaż i przyjęcie opakowań zwrotnych (w definicji towaru parametr CZY TOWAR JEST OPAKOWANIEM ustawiony jest na TAK – patrz rozdział 2.1.1 [01 01] [A A] *Definiowanie towarów* na stronie 82). Sprzedaż i zwrot opakowań sygnalizowane jest sygnałem dźwiękowym, a wydruk odpowiednich informacji na paragonie następuje dopiero po zakończeniu paragonu, poniżej linii ze znakiem loga fiskalnego. Przykładowy wydruk paragonu wraz ze sprzedażą i przyjęciem opakowań zwrotnych znajduje się w rozdziale 2 *Przykładowe wydruki* na stronie 203.

Wyszukiwanie opakowania w bazie towarowej w celu sprzedaży lub przyjęcia, może być realizowane w dowolny sposób (wg numeru, kodu kreskowego, nazwy lub za pomocą zdefiniowanego klawisza).

4.7.1 Sprzedaż opakowań zwrotnych

Sprzedaż opakowań zwrotnych odbywa się w taki sam sposób jak sprzedaż dowolnego towaru (patrz rozdział 4.1 *Sprzedaż w trybie komputerowym* na stronie 24 lub 4.2 *Sprzedaż w trybie ECR* na stronie 29).

Po zatwierdzeniu wybranego opakowania zwrotnego wraz z odpowiednią jego ilością i ceną, na wyświetlaczu pojawi się informacja o dokonanej sprzedaży opakowania



Wydruk informacji o sprzedaży opakowania zwrotnego na paragonie w momencie zakończenia paragonu

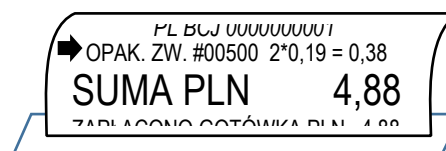

W przypadku wykorzystania możliwości wiązania towarów (patrz rozdział 2.1.5 [01 05] [A E] *Definiowanie wiązań* na stronie 92) sprzedaż opakowania może nastąpić automatycznie przy sprzedaży danego towaru.

4.7.2 Przyjęcie opakowań zwrotnych

Zwrot opakowania odbywa się analogicznie do jego sprzedaży, różnica polega na posłużeniu się przy ostatecznym zatwierdzaniu pozycji paragonowej (praca w trybie komputerowym) lub wskazaniu przyjmowanej ilości (pracy w trybie ECR) - **klawiszem zwrotu opakowań**

Przykłady zwrotu opakowania w trybie komputerowym oraz ECR zostały przedstawione poniżej.

Na wyświetlaczu pojawi się odpowiednia informacja o zwrocie opakowania

zwrt. BUTELKA 0.5L	
2 szt.	0,38

Wydruk informacji o przyjęciu opakowania zwrotnego na paragonie nastąpi dopiero w momencie zakończenia paragonu

PL BCU UUUUUUUU1	
OPAK. ZW. #00500 -2*0,19 = -0,38	
SUMA PLN	4,12
ZAPŁACONO GOTÓWKĄ PLN 4,12	

Można również zmienić kolejność wprowadzania danych przy wystawianiu pozycji sprzedaży (patrz rozdział 4.2 *Sprzedaż w trybie ECR* na stronie 29).

Przyjęcie ostatnio sprzedanych opakowań

Na wyświetlaczu widoczna jest informacja z otwartego paragonu o dokonanej sprzedaży opakowania zwrotnego (np. sprzedaż 2 szt. butelek 0,5l)

sprz. BUTELKA 0.5L	
2 szt.	0,38

Niezależnie od trybu sprzedaży, w celu przyjęcia takich samych opakowań zwrotnych, w takiej samej ilości i cenie, która widnieje na ostatniej pozycji sprzedaży - można zatwierdzić informacje z pozycji (towar, ilość cena) wybierając klawisz zwrotu opakowań.

Po zatwierdzeniu na wyświetlaczu pojawi się odpowiednia informacja o zwrocie opakowania (zwrot 2 szt. butelek 0,5l)

OPAK.
WALUTA

zwrt. BUTELKA 0.5L	
2 szt.	0,38

Wydruk informacji o przyjęciu opakowania zwrotnego na paragonie nastąpi dopiero w momencie zakończenia paragonu

PL BCU UUUUUUUU1	
OPAK. ZW. #00500 -2*0,19 = -0,38	
SUMA PLN	4,12
ZAPŁACONO GOTÓWKĄ PLN 4,12	

4.8 Zakończenie paragonu

W celu zakończenia paragonu należy dokonać przyjęcia zapłaty za paragon w wysokości całości kwoty do zapłaty. Do przyjęcia zapłaty za jeden paragon mogą zostać użyte jednocześnie różne formy płatności w walucie podstawowej oraz płatności gotówkowe w różnych walutach dodatkowych.

Poniżej przedstawione zostały kolejne kroki, jakie należy wykonać w celu zakończenia paragonu.

W pierwszej kolejności należy przejść do podsumy paragonu (patrz rozdział 4.9.3 Podsuma paragonu na stronie 53)

razem

4.8.1 Płatność gotówką

Przejdzie do podsumy paragonu po wystawieniu np. 3 pozycji paragonowych o sumie 11,30 PLN (domyślna forma płatności i waluta ewidencyjna)

razem

3 P. SUMA PLN	11,30
DO ZAPŁATY PLN	11,30
GOTÓWKĄ PLN	11,30

Jeżeli wyświetlana forma płatności, waluta i wysokość kwoty do zapłaty są zgodne z przyjętą zapłatą należy zatwierdzić podpowiadane informacje

zatwierdź plu

3 P. SUMA PLN	11,30
DO ZAPŁATY PLN	11,30
GOTÓWKA PLN	11,30

Jednocześnie nastąpi zakończenie paragonu i wydruk wraz z informacjami o formie, walucie i wysokości przyjętej zapłaty

<i>razem</i> PLN <i>z, l, z</i>	
SUMA PLN	11,30
ZAPŁACONO GOTÓWKĄ PLN	11,30

Natomiast jeżeli przyjęta zapłata nie jest zgodna z wysokością kwoty do zapłaty lub opcja OBOWIĄZEK WPISANIA ZAPŁATY jest ustawiona na TAK (T) (patrz rozdział 2.5.13.9 [05 13 09] [E M I] *Obowiązek wpisania zapłaty* na stronie 142), należy:

najpierw wprowadzić kwotę przyjętej zapłaty (np. 50,00 PLN), która po wprowadzeniu pojawi się na wyświetlaczu

5, 0

3 P. SUMA PLN	11,30
DO ZAPŁATY PLN	11,30
GOTÓWKA PLN	50,00

a następnie zatwierdzić wprowadzoną wysokość przyjętej zapłaty, podpowiadaną formę płatności i walutę

zatwierdź plu

3 P. SUMA PLN	11,30
DO ZAPŁATY PLN	11,30
GOTÓWKA PLN	50,00
RESZTA PLN	38,70

Jednocześnie nastąpi zakończenie paragonu i wydruk informacji o formie, walucie i wysokości przyjętej zapłaty oraz dodatkowo o wypłaconej reszcie (38,70 PLN)

<i>razem</i> PLN	
SUMA PLN	11,30
ZAPŁACONO GOTÓWKĄ PLN	50,00
RESZTA PLN	38,70

4.8.2 Płatność inna niż gotówka

Kasa umożliwia zakończenie paragonu z użyciem różnych, wcześniej zdefiniowanych form płatności np. karta płatnicza, bon okolicznościowy, czek (patrz rozdział 2.1.6 [01 06] [A F] *Definiowanie płatności* na stronie 93). Sposób postępowania jest identyczny dla każdej z form płatności.

Poniżej przykład zakończenia paragonu z użyciem dwóch form płatności jednocześnie m.in. bonem.

Przejdźcie do podsumy paragonu po wystawieniu np. 3 pozycji paragonowych o sumie 80,00 PLN (domyślna forma płatności i waluta ewidencyjna)

razem

3 P. SUMA PLN	80,00
DO ZAPŁATY PLN	80,00
GOTÓWKA PLN	80,00

W celu wyboru innej formy płatności niż domyślna gotówka, należy wybrać odpowiednią płatność za pomocą odpowiednich klawiszy (zdefiniowanych domyślnie lub indywidualnie przez kasjera – patrz rozdział 2.1.2 [01 02] [A B] *Definiowanie klawiszy* na stronie 85)

np. PŁAT.2 lub PŁAT.3 lub PŁAT.4

Po wyborze odpowiedniej formy płatności np. BON zdefiniowana jako PŁATNOŚĆ 2 pojawi się ona na wyświetlaczu

PŁAT.2

3 P. SUMA PLN	80,00
DO ZAPŁATY PLN	80,00
BON PLN	80,00

W celu wyboru innej niż domyślna kwoty przyjętej zapłaty w danej formie płatności (np. 50,00 PLN), należy ją wprowadzić, a po wprowadzeniu pojawi się ona na wyświetlaczu

5, 0

3 P. SUMA PLN	80,00
DO ZAPŁATY PLN	80,00
BON PLN	50,00

Po zatwierdzeniu wprowadzonej kwoty przyjętej zapłaty w danej formie płatności, na wyświetlaczu pojawi się pozostała kwota brakująca do zapłaty całości kwoty do zapłaty za dany paragon, w domyślnej formie płatności (z możliwością kolejnej zmiany formy płatności oraz wysokości kwoty)

zatwierdź plu

3 P. SUMA PLN	80,00
DO ZAPŁATY PLN	30,00
GOTÓWKA PLN	30,00

Jeżeli wyświetlana forma płatności, waluta i wysokość kwoty do zapłaty są zgodne z przyjętą zapłatą należy zatwierdzić podpowiadane informacje

zatwierdź plu

3 P. SUMA PLN	80,00
DO ZAPŁATY PLN	30,00
GOTÓWKA PLN	30,00

Jednocześnie nastąpi zakończenie paragonu i wydruk informacji o formach płatności, walucie i wysokości przyjętej zapłaty w każdej z form płatności

SUMA PLN	80,00
ZAPŁACONO GOTÓWKĄ PLN	30,00
ZAPŁ. BON PLN	50,00

Do momentu zatwierdzenia ostatniej części płatności za dany paragon istnieje możliwość przerwania operacji przyjmowania płatności i powrót do podsumy paragonu

WYJDŹ



UWAGA: Wartość kwoty zapłaty w danej formie płatności należy wprowadzić jednokrotnie.

W przypadku zapłaty formą płatności inną niż gotówka w kwocie większej od kwoty do zapłaty, wypłata reszty traktowana jest przez kasę jako wypłata gotówką w walucie ewidencyjnej.

4.8.3 Płatność z użyciem terminala kart płatniczych

W przypadku podłączenia i konfiguracji terminala płatniczego do kasy, możliwa jest bezpośrednia zapłata kartą płatniczą.

Przejdźcie do podsumy paragonu po wystawieniu np. 3 pozycji paragonowych o sumie 80,00 PLN (domyślna forma płatności i waluta ewidencyjna)

razem

3 P. SUMA PLN	80,00
DO ZAPŁATY PLN	80,00
GOTÓWKA PLN	80,00

Po wyborze odpowiedniej formy płatności np. KARTA zdefiniowana jako PŁATNOŚĆ 3 pojawi się ona na wyświetlaczu

PŁAT.3

3 P. SUMA PLN	80,00
DO ZAPŁATY PLN	80,00
KARTA PLN	80,00

Po zatwierdzeniu formy płatności oraz wysokości kwoty do zapłaty na wyświetlaczu pojawi się odpowiedni komunikat o rozpoczęciu procesu autoryzacji na terminalu płatniczym

zatwierdź plu

WYKONAJ AUTORYZACJĘ KARTY NA TERMINALU

Następnie należy wykonać czynności na terminalu płatniczym zgodnie z instrukcją obsługi terminala.

W zależności od ustawienia w kasie opcji WYPŁATA PRZEZ CASHBACK DOZWOLONA (patrz rozdział 2.5.13.18 [05 13 18] [E M R] Terminal kart płatniczych na stronie 149) na wyświetlaczu może pojawić się dodatkowy komunikat

zatwierdź plu

WPROWADŹ KWOTĘ CASHBACK
0,00

Należy wprowadzić kwotę wypłacanej gotówki, a następnie ją zatwierdzić

5, 0

WPROWADŹ KWOTĘ CASHBACK
50,00

W trakcie realizacji płatności kartą płatniczą mogą wystąpić następujące zdarzenia:

Brak gotowości terminala

Kasa przed wysłaniem do terminala zlecenia rozpoczęcia procesu autoryzacji sprawdza czy terminal jest podłączony.

W przypadku braku komunikacji z terminalem na wyświetlaczu pojawi się odpowiedni komunikat wraz z żądaniem wprowadzenia odpowiedzi na zadane pytanie

TERMINAL NIE JEST GOTOWY
POWTÓRZYĆ? (T/N) I

Operacja może zostać przez kasjera:

ponowiona – wprowadzenie odpowiedzi TAK (T) lub

anulowana – wprowadzenie odpowiedzi NIE (N), w celu dokończenia transakcji i zakończenia paragonu inną formą płatności lub inną kartą.

Brak autoryzacji

W przypadku braku zgody z terminala lub centrum autoryzacyjnego na realizację płatności kartą, na wyświetlaczu pojawi się odpowiedni komunikat

BRAK AUTORYZACJI
NACIŚNIJ DOWOLNY KLAWISZ

Należy dokończyć transakcję i zakończyć paragon inną formą płatności lub inną kartą. W przypadku braku autoryzacji przy wprowadzeniu niezerowej kwoty CASHBACK można podjąć dodatkową próbę autoryzacji z zerową kwotą CASHBACK.

Minął ustalony czas na odpowiedź z terminala

W przypadku braku odpowiedzi z terminala po upływie ustalonego czasu operacja zostaje przerwana, a na wyświetlaczu pojawi się odpowiedni komunikat

BRAK ODPOWIEDZI
Z TERMINALA PŁATNICZEGO



Należy dokończyć transakcję i zakończyć paragon inną formą płatności.

Sytuacja taka może mieć miejsce w przypadku, gdy:

- nastąpiło zerwanie połączenia z terminalem (np. uszkodzenie przewodu łączącego kasę z terminalem) lub wystąpiło zresetowanie terminala
- na terminalu pojawił się komunikat "Dzwoń do centrum autoryzacyjnego" (czyli tzw. odpowiedź kierująca), terminal nie połączył się z centrum autoryzacyjnym, z jakichś innych powodów operator został poproszony o dokonanie autoryzacji głosowej lub czas autoryzacji przekroczył ustalony czas na odpowiedź – kasa zakończyła oczekiwanie na odpowiedź, a terminal nie zakończył autoryzacji ze względu na brak wszystkich danych.

Na kasie istnieje możliwość zarejestrowania transakcji, która została przyjęta przez terminal, ale informacja o rejestracji nie dotarła do kasy. Należy wówczas zdefiniować dodatkową płatność, która obejmowałaby takie przypadki.

UWAGA: Przerwanie procesu autoryzacji może odbyć się wyłącznie z klawiatury terminala (warunki w jakich ta operacja może się odbyć określa aplikacja uruchomiona na terminalu).

W celu anulowania samej operacji oczekiwania kasy na odpowiedź z terminala należy wybrać jednocześnie klawisze  i  na klawiaturze kasy.

4.8.4 Płatność w walucie

Kasa umożliwia zakończenie paragonu z użyciem walutowych form płatności, po wcześniejszym ich zdefiniowaniu (patrz rozdział 2.5.9 [05 10 1] [E J A] *Nazwy i kursy walut* na stronie 125). Kasa przelicza równowartość kwoty do zapłaty w wybranej walucie zgodnie z wprowadzonym wcześniej w definicji waluty kursem wymiany tej waluty w stosunku do waluty ewidencyjnej.

Poniżej przykład zakończenia paragonu z użyciem waluty euro.

Przejdzie do podsumy paragonu po wystawieniu np. 3 pozycji paragonowych o sumie 11,30 PLN (domyślna forma płatności i waluta ewidencyjna)

razem

3 P. SUMA PLN	11,30
DO ZAPŁATY PLN	11,30
GOTÓWKA PLN	11,30

W celu wyboru płatności w innej walucie niż domyślna waluta ewidencyjna, należy wybrać płatność walutową za pomocą odpowiedniego klawisza (zdefiniowanego domyślnie lub indywidualnie przez kasjera – patrz rozdział 2.1.2 [01 02] [A B] *Definiowanie klawiszy* na stronie 85).

np. 

W przypadku zdefiniowania więcej niż jednej waluty dodatkowej, na wyświetlaczu pojawi się dodatkowo żądanie wprowadzenia numeru odpowiedniej waluty zgodnie z pozycją waluty przy jej definiowaniu



3 P. SUMA PLN	11,30
DO ZAPŁATY PLN	11,30
GOTÓWKA PLN	11,30
PODAJ NUMER WALUTY	

Po wyborze odpowiedniej płatności walutowej (np. 01 EUR) kwota do zapłaty zostanie automatycznie przeliczona zgodnie z wprowadzonym kursem wymiany danej waluty (w przypadku zdefiniowania jednej waluty dodatkowej zostanie ona wybrana automatycznie)

1

3 P. SUMA PLN	11,30
DO ZAPŁATY EUR	2,46
GOTÓWKA EUR	2,46

Jeżeli wyświetlana forma płatności, waluta i wysokość kwoty do zapłaty są zgodne z przyjętą zapłatą należy zatwierdzić podpowiadane informacje

zatwierdź plu

3 P. SUMA PLN	11,30
DO ZAPŁATY EUR	2,46
GOTÓWKA EUR	2,46

Jednocześnie nastąpi zakończenie paragonu i wydruk informacji o walucie, kursie wymiany i wysokości przyjętej zapłaty w danej walucie

SUMA PLN 11,30
ZAPŁACONO GOTÓWKĄ EUR 2,46
KURS WYMIANY: 1 EUR = 4,6014 PLN

Do momentu zatwierdzenia ostatniej części płatności za dany paragon istnieje możliwość przerwania operacji przyjmowania płatności i powrót do podsumy paragonu

WYJDŹ

Jeżeli przyjęta gotówka jest niezgodna z kwotą do zapłaty, to należy postępować tak, jak w przypadku płatności gotówką z niezgodną kwotą (patrz rozdział 4.8.1 *Płatność gotówką* na stronie 43). **Reszta może zostać wydana gotówką w walucie ewidencyjnej lub dodatkowej**, zależy to od ustawienia opcji RESZTA W WALUCIE (patrz rozdział 2.5.10.2 [05 10 2] [E J B] *Reszta w walucie* na stronie 126). W przypadku zapłaty za paragon w kilku walutach i ustawieniu opcji RESZTA W WALUCIE na TAK (T) reszta zostanie wydana w walucie (ewidencyjnej lub dodatkowej), która została wprowadzona jako ostatnia. Kwota wypłaconej reszty zostanie odliczona na raportach kasjerskich odpowiednio od wpływów w gotówce waluty podstawowej albo od wpływów w odpowiedniej walucie dodatkowej.



UWAGA: Wartość kwoty zapłaty w danej walucie należy wprowadzić jednokrotnie.

4.8.5 Opcja PŁATNOŚĆ KOŃCZY PARAGON

Jeżeli opcja PŁATNOŚĆ KOŃCZY PARAGON jest ustawiona na TAK (T) (patrz rozdział 2.5.13.11 [05 13 11] [E M K] *Płatność kończy paragon* na stronie 143) możliwe jest szybkie zakończenie paragonu, z pominięciem przejścia do podsumy paragonu oraz wpisywania wysokości przyjętej zapłaty. Przy szybkim zakończeniu paragonu wybór odpowiedniej formy płatności lub waluty oraz wysokości przyjętej zapłaty następuje przez bezpośrednie użycie odpowiednich klawiszy przypisanych do danej formy płatności lub waluty (dotyczy to także klawiszy zdefiniowanych przez kasjera – patrz rozdział 2.1.2 [01 02] [A B] *Definiowanie klawiszy* na stronie 85).



UWAGA: Przy szybkim zakończeniu paragonu, jeżeli kwota przypisana do klawisza płatności w walucie podstawowej lub klawisza zdefiniowanego jako waluta jest:

- **niezerowa**, to przyjęta zapłata jest zgodna z wartością zapłaty przypisanej do klawisza,
- **zerowa**, to przyjęta zapłata zawsze jest zgodna z wysokością całości aktualnej kwoty do zapłaty.

W trybie ECR istnieje dodatkowa możliwość określenia wysokości przyjętej zapłaty przed naciśnięciem danego klawisza przypisanego do formy płatności lub waluty.

Przykład szybkiego zakończenia paragonu w trybie ECR poniżej. Przykładowy paragon posiada trzy pozycje wystawione na sumaryczną wartość 89,70 PLN. Szybkie zakończenia paragonu nastąpi z płatnością BON zdefiniowaną jako PŁATNOŚĆ 2 w wysokości 20 PLN oraz GOTÓWKĄ w pozostałej części.

Podczas sprzedaży towaru na wyświetlaczu widoczna jest ostatnia pozycja sprzedaży (np. 3)

zatwierdź plu

3. SOK POMIDOROWY 1L	
2 szt.	9,00

Należy wprowadzić kwotę przyjętej zapłaty w wysokości 20 PLN	<input type="text" value="2"/> , <input type="text" value="0"/>	<input type="text" value="20"/>						
Następnie wybrać formę płatności przyjętej części zapłaty (BON zdefiniowana jako PŁATNOŚĆ 2), na wyświetlaczu pojawi się pozostała kwota do zapłaty za paragon w domyślnej formie płatności GOTÓWKA (suma paragonu pomniejszona o przyjętą już zapłatę 20 PLN)	<input type="text" value="PŁAT.2"/>	<table border="1"> <tr> <td>3 P. SUMA PLN</td> <td>89,70</td> </tr> <tr> <td>DO ZAPŁATY PLN</td> <td>69,70</td> </tr> <tr> <td>GOTÓWKA PLN</td> <td>69,70</td> </tr> </table>	3 P. SUMA PLN	89,70	DO ZAPŁATY PLN	69,70	GOTÓWKA PLN	69,70
3 P. SUMA PLN	89,70							
DO ZAPŁATY PLN	69,70							
GOTÓWKA PLN	69,70							
Zatwierdzenie kwoty przyjętej zapłaty w proponowanej formie i wysokości zakończy paragon	<input type="text" value="zatwierdź plu"/>	<table border="1"> <tr> <td>3 P. SUMA PLN</td> <td>89,70</td> </tr> <tr> <td>DO ZAPŁATY PLN</td> <td>69,70</td> </tr> <tr> <td>GOTÓWKA PLN</td> <td>69,70</td> </tr> </table>	3 P. SUMA PLN	89,70	DO ZAPŁATY PLN	69,70	GOTÓWKA PLN	69,70
3 P. SUMA PLN	89,70							
DO ZAPŁATY PLN	69,70							
GOTÓWKA PLN	69,70							
Jednocześnie nastąpi zakończenie paragonu i wydruk informacji o formach płatności, walucie i wysokości przyjętej zapłaty w każdej z form płatności		<div style="border: 1px solid black; padding: 5px; display: inline-block;"> <table border="0"> <tr> <td>SUMA PLN</td> <td>89,70</td> </tr> <tr> <td>ZAPŁACONO GOTÓWKĄ PLN</td> <td>67,70</td> </tr> <tr> <td>ZAPŁ. BON PLN</td> <td>20,00</td> </tr> </table> </div>	SUMA PLN	89,70	ZAPŁACONO GOTÓWKĄ PLN	67,70	ZAPŁ. BON PLN	20,00
SUMA PLN	89,70							
ZAPŁACONO GOTÓWKĄ PLN	67,70							
ZAPŁ. BON PLN	20,00							

4.8.6 Rabat/narzut na cały paragon

Kasa posiada możliwość udzielenia rabatu lub narzutu (procentowego lub kwotowego) na cały otwarty paragon, za wyjątkiem pozycji opakowań zwrotnych. Udzielanie rabatu (narzutu) na cały paragon odbywa się w podsumie paragonu i może być realizowane za pomocą odpowiednich klawiszy, na podstawie karty rabatowej z kodem kreskowym lub karty rabatowej z czytnika BONUS. W zależności od definicji rabatów automatycznych (patrz rozdział 2.1.13 [01 13] [A M] *Rabaty automatyczne* na stronie 98) kasa może również automatycznie udzielić rabatu lub narzutu na cały paragon.

Rabat narzut za pomocą klawiszy

Przejdźcie do podsumy paragonu

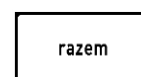

Udzielanie rabatu procentowego



Udzielanie rabatu kwotowego



naciśnij i przytrzymaj naciśnij

Udzielanie narzutu procentowego



Udzielanie narzutu kwotowego

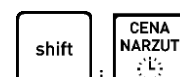

naciśnij i przytrzymaj naciśnij

Przykład udzielania rabatu procentowego na paragon znajduje się poniżej.

Po przejściu do podsumy paragonu na wyświetlaczu pojawi się suma wystawionych pozycji bez rabatu (np. 3 pozycje o sumie 89,70 PLN)

razem

3 P. SUMA PLN	89,70
DO ZAPŁATY PLN	89,70
GOTÓWKA PLN	89,70

Po wyborze rabatu procentowego na wyświetlaczu pojawi się kwota do rabatu oraz żądanie wprowadzenia wysokości rabatu

MENU
RABAT

RAZ. DO RABATU	89,70
PODAJ RABAT	0%

Widoczna w pierwszej linii na wyświetlaczu kwota przewidziana do rabatowania, jest sumą pozycji paragonu uwzględniającą ograniczenia wynikające z ustawień kasy (patrz rozdział 14 *Ograniczenia rabatów i narzutów* na stronie 199).

Po wprowadzeniu i zatwierdzeniu wysokości rabatu (np. 10%), na wyświetlaczu pojawi się suma paragonu po rabacie

1 0
zatwierdź plu

3 P. SUMA PLN	80,73
DO ZAPŁATY PLN	80,73
GOTÓWKA PLN	80,73

Kolejne kroki w celu zakończenia paragonu zostały przedstawione w poprzednich rozdziałach.

Rabat na podstawie karty rabatowej z kodem kreskowym

Po przejściu do podsumy paragonu na wyświetlaczu pojawi się suma wystawionych pozycji bez rabatu (np. 3 pozycje o sumie 89,70 PLN)

razem

3 P. SUMA PLN	89,70
DO ZAPŁATY PLN	89,70
GOTÓWKA PLN	89,70

Po odczycie czytnikiem kodów kreskowych wysokości rabatu z odpowiedniej karty rabatowej (np. 10%), pojawi się on na wyświetlaczu wraz z kwotą do rabatu

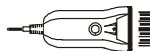

RAZ. DO RABATU	89,70
RABAT Z KARTY	10%

Widoczna w pierwszej linii na wyświetlaczu kwota przewidziana do rabatowania, jest sumą pozycji paragonu uwzględniającą ograniczenia wynikające z ustawień kasy (patrz rozdział 14 *Ograniczenia rabatów i narzutów* na stronie 199).

Po zatwierdzeniu wysokości odczytanego rabatu na wyświetlaczu pojawi się suma paragonu po rabacie

zatwierdź plu

3 P. SUMA PLN	80,73
DO ZAPŁATY PLN	80,73
GOTÓWKA PLN	80,73

Kolejne kroki w celu zakończenia paragonu zostały przedstawione w poprzednich rozdziałach.

Rabat na podstawie karty rabatowej z czytnika BONUS



UWAGA: Przed przejściem do podsumy paragonu należy umieścić kartę rabatową w czytniku BONUS.

Po przejściu do podsumy paragonu na wyświetlaczu pojawi się wysokość rabatu odczytanego z karty w czytniku BONUS (np. 10%) oraz kwota do rabatu

razem

RAZ. DO RABATU	89,70
RABAT Z CZYT. BONUS	10%

Widoczna w pierwszej linii na wyświetlaczu kwota przewidziana do rabatowania, jest sumą pozycji paragonu uwzględniającą ograniczenia wynikające z ustawień kasy (patrz rozdział 14 *Ograniczenia rabatów i narzutów* na stronie 199).

Po zatwierdzeniu wysokości odczytanego rabatu na wyświetlaczu pojawi się suma paragonu po rabacie

zatwierdź plu

3 P. SUMA PLN	80,73
DO ZAPŁATY PLN	80,73
GOTÓWKA PLN	80,73

Kolejne kroki w celu zakończenia paragonu zostały przedstawione w poprzednich rozdziałach.

4.9 Funkcje dodatkowe

4.9.1 Lista podręczna

Będąc w trybie sprzedaży funkcja umożliwi jednorazowe przejście do poruszania się po zakresie towarów ograniczonym do listy podręcznej. Wyszukiwanie oraz sprzedaż odpowiedniego towaru z listy podręcznej odbywa się analogicznie, jak przy współpracy z pełną bazą towarową. Znak „*” po numerze PLU na liście towarów świadczy o poruszaniu się po towarach z listy podręcznej.



UWAGA: W poniższym przykładzie wykorzystano klawisz funkcyjny , który został zdefiniowany wcześniej jako klawisz wywołania funkcji LISTA PODRĘCZNA (patrz rozdział 2.1.2.2 *Definiowanie klawisza dostępu do funkcji* na stronie 87).

Po wybraniu zdefiniowanego klawisza np. R, na wyświetlaczu pojawi się pierwsza pozycja z listy podręcznej

„LISTA PODRĘCZNA”

0002*JABŁKA GOLDEN LISTA PODRĘCZNA

Wyszukanie następnego/poprzedniego towaru z listy podręcznej (numery spoza listy podręcznej są pomijane)

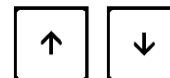

Wyszukanie towaru z listy podręcznej za pomocą nazwy

NAZWA

W celu wyszukania towaru wg numeru należy wprowadzić odpowiedni nr PLU towaru (bez początkowych zer, tylko cyfry znaczące).

W przypadku braku towaru na liście podręcznej o wprowadzonym numerze np. 21, na wyświetlaczu pojawi się odpowiedni komunikat

2, 1

0021 BRAK NA LIŚCIE PODRĘCZN.

W celu dodania towaru do listy podręcznej należy w trakcie definiowania danego towaru atrybut TOWAR NA LIŚCIE PODRĘCZNEJ ustawić na TAK (patrz rozdział 2.1.1 [01 01] [A A] *Definiowanie towarów* na stronie 82).

4.9.2 Rabat lub narzut na pozycję sprzedaży

Kasa posiada możliwość udzielenia rabatu lub narzutu (procentowego lub kwotowego) na ostatnią wystawioną pozycję sprzedaży otwartego paragonu. Udzielanie rabatu (narzutu) odbywa się za pomocą odpowiednich klawiszy. W zależności od definicji rabatów automatycznych (patrz rozdział 2.1.13 [01 13] [A M] Rabaty automatyczne na stronie 98) kasa może również automatycznie udzielić rabatu lub narzutu na pozycję sprzedaży.

Udzielanie rabatu procentowego



Udzielanie rabatu kwotowego



naciśnij i przytrzymaj naciśnij

Udzielanie narzutu procentowego



Udzielanie narzutu kwotowego



naciśnij i przytrzymaj naciśnij

Przykład rabatowania i wprowadzania narzutu na pozycję sprzedaży znajduje się poniżej.

Podczas sprzedaży na wyświetlaczu widoczna jest pozycja otwartego paragonu wystawiona jako ostatnia (np. 3)

3. SOK JABŁKOWY 1L	
2 szt.	10,00

Jednocześnie nastąpił wydruk ostatniej pozycji sprzedaży na paragonie

CHLEB 1 kg	1*5,10 = 5,10 C
CHLEB 0,5kg	1*3,20 = 3,20 C
SOK JABŁKOWY 2*5,00 = 10,00 A	

RABAT PROCENTOWY

Po wyborze rabatu procentowego na widoczną pozycję sprzedaży, na wyświetlaczu pojawi się żądanie wprowadzenia jego wysokości



SOK JABŁKOWY 1L	
PODAJ RABAT	0%

Następnie należy wprowadzić odpowiednią wysokość rabatu np. 5 % (w polu wprowadzania nie jest widoczny kursor)



SOK JABŁKOWY 1L	
PODAJ RABAT	5%

Po zatwierdzeniu wprowadzonej wysokości rabatu na wyświetlaczu pojawi się proponowana kwota rabatu odpowiadająca wprowadzonemu rabatowi procentowemu

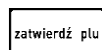

SOK JABŁKOWY 1L	
RABAT	0,50

Po ostatecznym zatwierdzeniu wyświetlonej kwoty rabatu następuje jej wydruk na paragonie

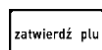

CHLEB 0,5kg	1*3,20 = 3,20 C
SOK JABŁKOWY 2*5,00 = 10,00 A	
RABAT 5%	-0,50

NARZUT KWOTOWY

Po wyborze narzutu kwotowego na ostatnią pozycję sprzedaży, na wyświetlaczu pojawi się żądanie wprowadzenia jego wysokości

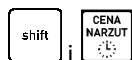

SOK JABŁKOWY 1L
KWOTA NARZUTU: 0,00

Następnie należy wprowadzić odpowiednią wysokość narzutu np. 0,5 (w polu wprowadzania nie jest widoczny kursor)

5

SOK JABŁKOWY 1L
KWOTA NARZUTU: 0,50

Po zatwierdzeniu wprowadzonej wysokości narzutu na wyświetlaczu pojawi się proponowana kwota narzutu

zatwierdź plu

SOK JABŁKOWY 1L
NARZUT 0,50

Po ostatecznym zatwierdzeniu wyświetlonej kwoty narzutu następuje jej wydruk na paragonie

zatwierdź plu

CHLEB 0,5kg 1*3,20 = 3,20 C
SOK JABŁKOWY 2*5,00 = 10,00 A
NARZUT 0,50

Wycofanie się z udzielenia rabatu lub narzutu o wprowadzonej wysokości

WYJDŹ

Zakres rabatu, który można wprowadzić na pozycję wynosi 0-99% (przy braku wprowadzenia dodatkowych ograniczeń).

Wysokość rabatów i narzutów udzielanych przez kasjera może zostać ograniczona przez wprowadzenie różnego rodzaju limitów, które zostały szczegółowo opisane w rozdziale 14 *Ograniczenia rabatów i narzutów* na stronie 199.

W przypadku wprowadzenia rabatu lub narzutu przekraczającego ich dozwolony poziom, na wyświetlaczu pojawi się odpowiedni komunikat lub ich wartości zostaną ograniczone do wysokości dozwolonych poziomów (w zależności od rodzaju wprowadzonego limitu)

zatwierdź plu

SOK POMIDOROWY 1L
ZA DUŻY RABAT

Rabatowaniu nie podlegają:

- opakowania zwrotne
- towary wyłączone z rabatu i narzutu odpowiednim parametrem w definicji towaru (patrz rozdział 2.1.1 [01 01] [A A] *Definiowanie towarów* na stronie 82, parametr TOWAR WYŁĄCZONY Z RABATU I NARZUTU)
- towary należące do tzw. grup specjalnych, po wcześniejszym włączeniu opcji RABAT/NARZUT SPECJALNY w ustawieniach paragonu (patrz rozdział 2.5.13.7.3 [05 13 07 3] [E M G C] *Rabat/narzut specjalny* na stronie 139)

4.9.3 Podsuma paragonu

Funkcja umożliwia podczas wystawiania paragonu wyświetlenie ilości dotychczas wystawionych jego pozycji wraz z ich sumaryczną kwotą do zapłaty tzw. podsuma paragonu.

Przejdźcie do podsumy paragonu

razem

W podsumie paragonu na wyświetlaczu pojawi się:

w pierwszej linii - ilość wystawionych pozycji wraz z ich podsumowaniem,

w drugiej linii - kwota do zapłaty,

w trzeciej linii - propozycja zapłaty w domyślnej formie płatności, w obowiązującej walucie ewidencyjnej oraz w wysokości zgodnej z kwotą do zapłaty lub równej 0,00 (w zależności od ustawienia opcji OBOWIĄZEK WPISANIA ZAPŁATY - patrz rozdział 2.5.13.9 [05 13 09] [E M I] *Obowiązek wpisania zapłaty na stronie 142*).

Przejdźcie do podsumy paragonu po wystawieniu np. 3 pozycji paragonowych o sumie 11,30 PLN

razem

3 P. SUMA PLN	11,30
DO ZAPŁATY PLN	11,30
GOTÓWKA PLN	11,30

Opuszczenie podsumowania paragonu w celu kontynuowania sprzedaży

WYJDŹ

W celu zakończenia paragonu należy postępować zgodnie z informacjami przedstawionymi w rozdziale 4.8 *Zakończenie paragonu* na stronie 43.

4.9.4 Anulowanie pozycji paragonowych

Funkcja umożliwia anulowanie wybranej pozycji paragonowej otwartego paragonu.

Podczas sprzedaży na wyświetlaczu widoczna jest pozycja paragonowa otwartego paragonu wystawiona jako ostatnia (np. 3)

Jednocześnie nastąpił wydruk ostatniej pozycji sprzedaży na paragonie

3. BUŁKA ZWYKŁA	
5 szt.	3,50

CHLEB 1 KG	1*5,10 = 5,10 C
CHLEB 0,5KG	1*3,20 = 3,20 C
BUŁKA ZWYKŁA 5*0,70 = 3,50 C	

W celu przejścia w tryb edycji paragonu i wyboru pozycji do anulowania, należy wybrać klawisz CZYŚĆ

czyść

Po przejściu w tryb edycji paragonu na wyświetlaczu pojawią się ostatnio wystawione pozycje sprzedaży; ostatnia pozycja wyświetlona jest szczegółowo i gotowa do anulowania (znak „-” widoczny przed pozycją)

czyść

CHLEB 1 KG	
CHLEB 0,5KG	
-BUŁKA ZWYKŁA	
5 szt.	3,50

Przejdźcie odpowiednio do poprzedniej/następnej pozycji paragonowej, w celu sprawdzenia ich poprawności i/lub wybrania pozycji do anulowania

↑

↓

np. przejście do poprzedniej (2) pozycji paragonowej

↑

CHLEB 1 KG	
-CHLEB 0,5KG	
1 szt.	3,20

W celu anulowania pozycji paragonowej widocznej na wyświetlaczu ze znakiem „-” należy ją zatwierdzić

zatwierdź plu

Po zatwierdzeniu pozycji do anulowania na wyświetlaczu pojawi się potwierdzenie wykonania operacji

zatwierdź plu

skas.CHLEB 0,5KG	
1 szt.	3,20

Jednocześnie nastąpi wydruk odpowiedniej pozycji na paragonie

CHLEB 1 KG	1*5,10 = 5,10 C
CHLEB 0,5KG	1*3,20 = 3,20 C
BUŁKA ZWYKŁA 5*0,70	= 3,50 C
➔ CHLEB 0,5KG	-1*3,20 = -3,20 C

Kasa jest gotowa do wystawienia kolejnej pozycji sprzedaży lub zakończenia paragonu.

Dostęp do funkcji anulowania pozycji zależy od przyznanych kasjerowi uprawnień do wykonania tej operacji (patrz rozdział 2.7.2 [07 2] [G B] *Uprawnienia rodzajów* na stronie 167, uprawnienie ANULOWANIE POZYCJI) oraz od ustawienia opcji KASOWANIE POZYCJI Z KLUCZEM (patrz rozdział 2.5.13.22 [05 13 22] [E M V] *Kasowanie pozycji z kluczem* na stronie 152). W przypadku wywołania funkcji przez kasjera przy braku uprawnień i ustawieniu opcji KASOWANIE POZYCJI Z KLUCZEM na NIE, na wyświetlaczu pojawi się odpowiedni komunikat oraz będzie możliwość realizacji funkcji przy pomocy innego kasjera z odpowiednimi uprawnieniami, analogicznie jak w przypadku funkcji KONIEC ZMIANY KASJERA (patrz rozdział 1.3 [3] [C] *Koniec zmiany kasjera* na stronie 72).

4.9.5 Anulowanie paragonu

Funkcja umożliwi anulowanie całego otwartego paragonu.

Podczas sprzedaży, na wyświetlaczu widoczna jest pozycja paragonowa otwartego paragonu wystawiona jako ostatnia (np. 3)

3. BUŁKA ZWYKŁA	
5 szt.	3,50

Jednocześnie nastąpił wydruk ostatniej pozycji sprzedaży na paragonie

CHLEB 1 KG	1*5,10 = 5,10 C
CHLEB 0,5KG	1*3,20 = 3,20 C
➔ BUŁKA ZWYKŁA 5*0,70	= 3,50 C

W celu przejścia w tryb edycji paragonu należy wybrać klawisz CZYŚĆ

czyść

Po przejściu w tryb edycji paragonu na wyświetlaczu pojawi się ostatnio wystawiona pozycja gotowa do skasowania (znak „-”, widoczny przed pozycją)

czyść

-BUŁKA ZWYKŁA	
5 szt.	3,50

W celu anulowania całego paragonu należy wybrać klawisz RAZEM

razem

Po anulowaniu paragonu kasa jest gotowa do wystawiania kolejnego paragonu, o czym świadczy komunikat, który pojawi się na wyświetlaczu

razem

TRYB SPRZEDAŻY

Jednocześnie nastąpi wydruk na końcu paragonu informacji o anulowaniu paragonu

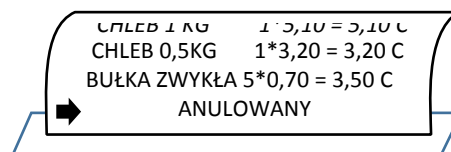

Dostęp do funkcji anulowania paragonu zależy od przyznanego kasjerowi uprawnień do wykonania tej operacji (patrz rozdział 2.7.2 [07 2] [G B] *Uprawnienia rodzajów* na stronie 167, uprawnienie ANULOWANIE PARAGONÓW) oraz od ustawienia opcji KASOWANIE POZYCJI Z KLUCZEM (patrz rozdział 2.5.13.22 [05 13 22] [E M V] *Kasowanie pozycji z kluczem* na stronie 152). W przypadku wywołania funkcji przez kasjera przy braku uprawnień i ustawieniu opcji KASOWANIE POZYCJI Z KLUCZEM na NIE, na wyświetlaczu pojawi się odpowiedni komunikat oraz będzie możliwość realizacji funkcji przy pomocy innego kasjera z odpowiednimi uprawnieniami, analogicznie jak w przypadku funkcji KONIEC ZMIANY KASJERA (patrz rozdział 1.3 [3] [C] *Koniec zmiany kasjera* na stronie 72).

UWAGA: Jeżeli opcja UŻYCIE KASJERÓW jest ustawiona na TAK (patrz rozdział 2.5.4 [05 04] [E D] *Użycie kasjerów* na stronie 123) i kasa została wyłączona przy otwartym paragonie (ręcznie lub automatycznie) to:

- jeżeli kasjer ma przyznane uprawnienie do anulowania paragonu - przy włączeniu kasy paragon zostanie anulowany
- jeżeli kasjer nie ma przyznanego uprawnienia do anulowania paragonu - paragon zostanie przywrócony

4.9.6 Podgląd paragonu

Istnieje możliwość podglądu otwartego paragonu przez wysunięcie papieru z drukarki do miejsca wydrukowania ostatniej pozycji sprzedaży.

Podgląd możliwy jest poprzez naciśnięcie:

- zdefiniowanego wcześniej klawisza skrótu do funkcji PODGLĄD PARAGONU (patrz rozdział 2.1.2.2 *Definiowanie klawisza dostępu do funkcji* na stronie 87)

Kolejne naciśnięcie klawisza lub kontynuacja dalszej sprzedaży powoduje zwrotne wsunięcie papieru.

4.9.7 Wydruk numeru NIP nabywcy

Kasa umożliwia wydruk dodatkowej linii na końcu paragonu (przed linią ze znakiem loga fiskalnego) oznaczonej jako "NIP NABYWCY:", która zawiera NIP nabywcy wprowadzony podczas wystawiania paragonu.

UWAGA: W poniższym przykładzie wykorzystano klawisz funkcyjny , który został zdefiniowany wcześniej jako klawisz wywołania funkcji NIP NABYWCY (patrz rozdział 2.1.2.2 *Definiowanie klawisza dostępu do funkcji* na stronie 87).

Podczas sprzedaży na wyświetlaczu widoczna jest pozycja paragonowa otwartego paragonu wystawiona jako ostatnia (np. 3)

3. BUŁKA ZWYKŁA	
5 szt.	3,50

Po wybraniu zdefiniowanego klawisza np. *N*, na wyświetlaczu pojawi się żądanie wprowadzenia numeru NIP, który ma zostać wydrukowany w dodatkowej linii na paragonie

„NIP NABYWCY”

NIP NABYWCY:
* _ *

Należy wprowadzić odpowiedni NIP nabywcy (maksymalnie 18 znaków) np. 123-456-78-90

NIP NABYWCY:
* 123-456-78-90 *

W celu wydruku wprowadzonego numeru po zakończeniu paragonu należy go zatwierdzić



W celu anulowania wydruku wprowadzonego numeru NIP na paragonie należy wybrać klawisz CZYŚĆ, a następnie zatwierdzić pustą pozycję



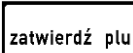

Po zatwierdzeniu kasa jest gotowa do wprowadzenia kolejnej pozycji sprzedaży lub zakończenia paragonu



TRYB SPRZEDAŻY
PARAGON OTWARTY

4.9.8 Wydruk numeru bez sprzedaży

Kasa umożliwia wydruk dodatkowej linii na końcu paragonu (przed linią ze znakiem loga fiskalnego) oznaczonej jako „BEZ SPRZEDAŻY:”, która zawiera dodatkowe informacje wprowadzone podczas wystawiania paragonu. Informacje drukowane w dodatkowej linii mogą zawierać wyłącznie cyfry np. numer klienta, karty lojalnościowej lub numer seryjny sprzedanego urządzenia.



UWAGA: W poniższym przykładzie wykorzystano klawisz funkcyjny , który został zdefiniowany wcześniej jako klawisz wywołania funkcji NUMER BEZ SPRZEDAŻY (patrz rozdział 2.1.2.2 *Definiowanie klawisza dostępu do funkcji* na stronie 87).

Podczas sprzedaży na wyświetlaczu widoczna jest pozycja paragonowa otwartego paragonu wystawiona jako ostatnia (np. 3)

3. BUŁKA ZWYKŁA
5 szt. 3,50

Po wybraniu zdefiniowanego klawisza np. *T*, na wyświetlaczu pojawi się żądanie wprowadzenia numeru, który ma zostać wydrukowany w dodatkowej linii na paragonie

„NUMER
BEZ SPRZEDAŻY”

NUMER NA PARAGON:
_

Należy wprowadzić odpowiedni numer (maksymalnie 24 znaki) np. 1234567890

NUMER NA PARAGON:
1234567890

W celu wydruku wprowadzonego numeru po zakończeniu paragonu należy go zatwierdzić



W celu anulowania wydruku wprowadzonego numeru na paragonie należy wybrać klawisz CZYŚĆ, a następnie zatwierdzić pustą pozycję





Po zatwierdzeniu kasa jest gotowa do wprowadzenia kolejnej pozycji sprzedaży lub zakończenia paragonu

zatwierdź plu

TRYB SPRZEDAŻY
PARAGON OTWARTY

Przykładowy wydruk paragonu wraz z dodatkową linią oznaczoną jako BEZ SPRZEDAŻY, przestawiony został w rozdziale 2 *Przykładowe wydruki* na stronie 203.

4.9.9 Obsługa przychodzących wiadomości kasjera

Jeżeli opcja WIADOMOŚCI KASJERA (patrz rozdział 2.5.9 [05 09] [E I] *Wiadomości kasjera* na stronie 125) jest ustawiona na TAK, a oprogramowanie obsługujące sprzedaż korzysta z takiej wiadomości, to możliwe jest przesyłanie z tego oprogramowania wiadomości dla kasjerów np. poleceń dotyczących wykonania raportów, remanentu itp. Wiadomość taka może mieć maksymalnie 240 znaków i w zależności od jej ustawień może być wyświetlona kasjerowi przed paragonem, po zalogowaniu kasjera lub przed raportem zamknięcia zmiany.

Jeżeli w kasie jest wiadomość dla danego kasjera, na wyświetlaczu pojawi się komunikat

WIADOMOŚĆ DO ODCZYTANIA
NACIŚNIJ <ZATWIERDŹ>

Przejdzie do odczytu wiadomości

zatwierdź plu

Przeglądanie wiadomości

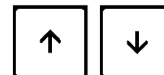

Skasowanie wiadomości wraz z potwierdzeniem

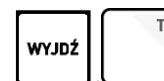

UWAGA: W celu przejścia do kolejnych operacji na kasie konieczny jest odczyt, a następnie skasowanie wiadomości przez kasjera.

4.9.10 Sprawdzenie ceny towaru z kodem kreskowym

W trybie sprzedaży istnieje możliwość sprawdzenia ceny towaru (bez możliwości sprzedaży) po odczytaniu lub wprowadzeniu jego kodu kreskowego – realizacja funkcji sprawdzarki cen.



UWAGA: W poniższym przykładzie wykorzystano klawisz funkcyjny , który został zdefiniowany wcześniej jako klawisz wywołania funkcji SPRAWDZENIE CENY (patrz rozdział 2.1.2.2 *Definiowanie klawisza dostępu do funkcji* na stronie 87).

Po wybraniu zdefiniowanego klawisza np. E, na wyświetlaczu pojawi się żądanie wprowadzenia kodu kreskowego towaru, w celu sprawdzenia jego ceny jednostkowej

„SPRAWDZENIE
CENY”

WPROWADŹ KOD KRESKOWY

>

Należy wprowadzić z klawiatury odpowiedni kod kreskowy towaru np. 5960032005471 (istnieje również możliwość odczytu kodu kreskowego za pomocą czytnika)

5 ...

WPROWADŹ KOD KRESKOWY
> 5960032005471

W celu wyszukania towaru na podstawie wprowadzonego z klawiatury kodu kreskowego należy go zatwierdzić

zatwierdź plu

Po wyszukaniu towaru na podstawie kodu kreskowego na wyświetlaczu pojawi się ilość jednostkowa, jednostka miary oraz cena jednostkowa danego towaru

zatwierdź plu

0020 SOK POMIDOROWY 1L
1 szt. 4,50

W przypadku braku towaru w bazie towarowej o wybranym kodzie kreskowym na wyświetlaczu pojawi się odpowiedni komunikat

zatwierdź plu

BRAK TOWARU O KODZIE
5960032005471

Opuszczenie funkcji SPRAWDZENIE CENY i powrót do trybu sprzedaży

WYJDŹ

5 Wymiana papieru

Pojawienie się znacznika końca papieru (barwne plamy na papierze) lub wyświetlenie komunikatu BRAK PAPIERU W DRUKARCE oznacza konieczność wymiany rolki taśmy papierowej na nową.

Poniżej został przedstawiony sposób wymiany rolki papieru w drukarce.

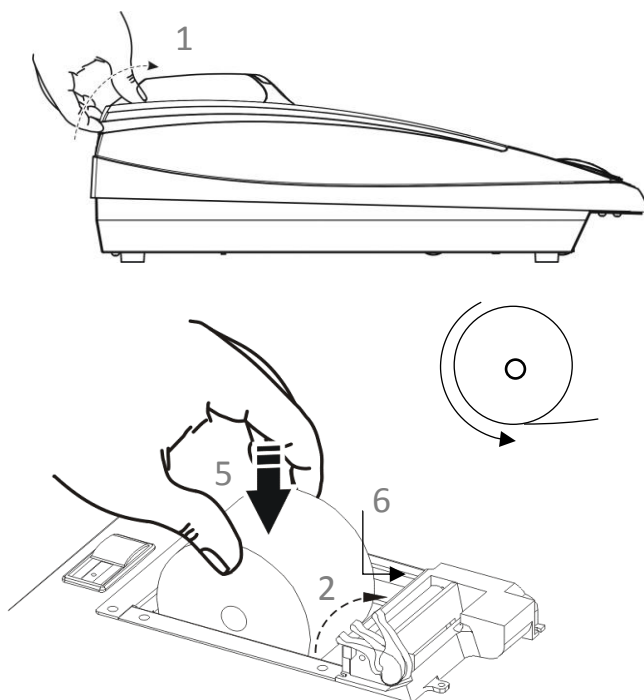

1. Pociągnij dźwignię otwierania pokrywy drukarki we wskazanym miejscu i unieś ją do góry
2. Podnieś dźwignię głowicy termicznej
3. Usuń z drukarki pozostałości po poprzedniej rolce papieru
4. Usuń z nowej rolki papieru zewnętrzny zwój z resztkami kleju
5. Rozwiń nową rolkę papieru i umieść w drukarce zgodnie z rysunkiem
6. Wsuń początek papieru w szczelinę drukarki

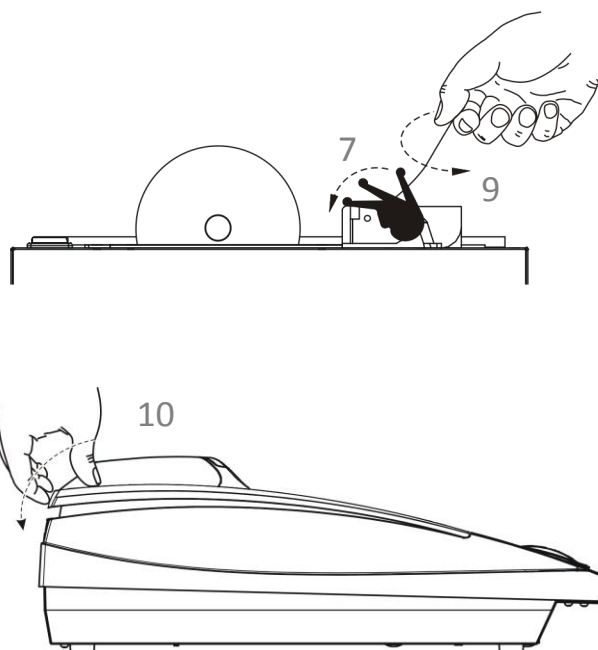

7. Opuść dźwignię głowicy termicznej
8. Wykonaj próbę wysunięcia papieru z drukarki odpowiednim klawiszem na klawiaturze znakowej

9. Nadmiar wysuniętego papieru oberwij energicznym ruchem na krawędzi głowicy drukarki
10. Załóż i dociśnij pokrywę drukarki w tylnej części przy zaczepie

Kasa gotowa jest do pracy, paragony będą wysuwane przez szczelinę w pokrywie.

W przypadku próby podjęcia pracy na kasie i braku opuszczenia dźwigni głowicy termicznej dociskającej papier do głowicy, odpowiedni komunikat pojawi się na wyświetlaczu „PODNIESIONA GŁOWICA W DRUKARCE”.

6 Podłączenie opcjonalnych urządzeń



Do kasy można podłączyć dodatkowe urządzenia współpracujące z kasą, które wymagają oddzielnego zakupu tj. waga, szuflada kasowa, czytnik kodów kreskowych, kontroler płatności, czy modem zdalnego dostępu. Doboru oraz konfiguracji urządzeń powinien dokonać uprawniony serwisant.

6.1 Podłączenie szuflady kasowej



UWAGA: Przed przystąpieniem do podłączenia szuflady do kasy należy wyłączyć zasilanie.

Szuflada kasowa wymaga oddzielnego zakupu. Kasa posiada możliwość podłączenia szuflady kasowej z rodziny ELZAB Gamma, z kablem typu RJ12 np. typ B22 - dopasowana wymiarami do kasy. Instalacja szuflady ogranicza się do fizycznego podłączenia przewodu szuflady do dedykowanego złącza SZUFLADA w kasie (patrz rozdział 3.3 *Złącza zewnętrzne kasy* na stronie 10). Szuflady kasowe z rodziny Gamma produkowane są w różnych kolorach i rozmiarach (szerokość i głębokość) co pozwala na wybranie szuflady stosownie do potrzeb.

Szuflada otwierana jest elektrycznie w chwili, gdy operacje na kasie wymagają kontaktu z gotówką tj. zakończenie paragonu, początek i koniec zmiany kasjera itp. Istnieje również możliwość dodatkowego otwarcia szuflady poprzez naciśnięcie kombinacji klawiszy  i  na klawiaturze znakowej kasy np. gdy chcemy rozmiąć banknot. Funkcja ta może zostać zablokowana za pomocą opcji *BLOKADA OTWARCIA SZUFLADY* w ustawieniach kasy (patrz rozdział 2.5.14 [05 14] [E N] *Blokada otwarcia szuflady* na stronie 156).

W razie konieczności otwarcia szuflady pozbawionej zasilania (np. przy braku napięcia) należy nacisnąć dźwignię widoczną w otworze od spodu szuflady. Aby sprawdzić poprawność działania szuflady po uprzednim podłączeniu do kasy, należy uruchomić test szuflady znajdujący się w funkcjach serwisowych (patrz rozdział 3.5 [08] [H] Testy podzespołów na stronie 181).

6.2 Podłączenie czytnika kodów kreskowych



UWAGA: Przed przystąpieniem do podłączenia czytnika do kasy należy wyłączyć zasilanie. Przewód połączeniowy nie jest dołączany do wyposażenia kasy.

Kasa ma możliwość współpracy z czytnikami kodów kreskowych z interfejsem klawiaturowym (Keyboard emulation), z interfejsem szeregowym (RS-232) oraz interfejsem USB.

Poniżej zostały przedstawione sposoby konfiguracji czytników kodów kreskowych w celu zapewnienia poprawnej pracy z kasą.



UWAGA: Producent kasy nie ponosi odpowiedzialności za niewłaściwą pracę lub wady, powstałe na skutek błędnie przeprowadzonej konfiguracji czytnika.

6.2.1 Czytnik klawiaturowy

Istnieje możliwość bezpośredniego podłączenia czytnika kodów kreskowych posiadającego wtyk MiniDin6 (PS/2) do złącza CZYTNIK KODÓW KRESK. kasy (patrz rozdział 3.3 Złącza zewnętrzne kasy na stronie 10).

Sposób konfiguracji klawiaturowego czytnika kodów kreskowych:

1. wyłączyć przedrostki (prefix)
2. włączyć przyrostek (suffix) CR (0Dh)

6.2.2 Czytnik szeregowy

Istnieje możliwość bezpośredniego podłączenia czytnika kodów kreskowych posiadającego gniazdo DSUB9 do złącza CZYTNIK KODÓW KRESKOWYCH kasy (patrz rozdział 3.3 Złącza zewnętrzne kasy na stronie 10).

Sposób konfiguracji szeregowego czytnika kodów kreskowych:

1. ustawić parametry transmisji na: 9600, even, 8 bit, 1 stop
2. wyłączyć przedrostki (prefix)
3. włączyć przyrostek (suffix) CR, LF (0Dh, 0Ah)

6.2.1 Czytnik USB

Istnieje możliwość bezpośredniego podłączenia czytnika kodów kreskowych posiadającego gniazdo USB do złącza USB-A kasy (patrz rozdział 3.3 Złącza zewnętrzne kasy na stronie 10). **Czytnik USB musi pracować w trybie klawiaturowym (tzw. klasa HID).**

Sposób konfiguracji czytnika kodów kreskowych USB:

1. wyłączyć przedrostki (prefix)
2. włączyć przyrostek (suffix) CR, LF (0Dh, 0Ah)

6.3 Podłączenie wagi

6.3.1 Podłączenie jednej wagi do jednej kasy

Do połączenia wagi z kasą służy dedykowane złącze WAGA1 lub WAGA 2 (patrz rozdział 3.3 Złącza zewnętrzne kasy na stronie 10). Informacja z wagi do kasy może być przekazana (w zależności od możliwości wagi) przez odpytanie wagi z poziomu kasy (naciśnięcie klawisza na kasie) lub przez naciśnięcie klawisza na wadze.

Sposób konfiguracji kasy:

1. W ustawieniach wagi wybrać typ zastosowanej wagi zgodnie z tabelą poniżej (patrz rozdział 2.5.11.1 [05 11 1] [E K A] Typ wagi na stronie 130)
2. W ustawieniach wagi ustawić sposób przesyłania informacji z wagi do kasy:
BLOKADA WPROWADZANIA Z WAGI (T/N)
- patrz rozdział 2.5.11.4 [05 11 4] [E K D] Blokada wprowadzania z wagi na stronie 131

Sposób konfiguracji wagi:

1. Wagę należy skonfigurować zgodnie z wytycznymi w tabeli [KONFIGURACJA WAG](#) poniżej (wagi ELZAB Prima, ELZAB Prima K i ELZAB CAT17 zostaną skonfigurowane automatycznie po włączeniu kasy)

Specyfikacja i sposób podłączenia różnych wag do kasy przedstawione zostały w poniższej tabeli.

KONFIGURACJA WAG							
Nr wagi wg menu kasy	Parametry transmisji	Wykaz wag zgodnych pod względem parametrów transmisji	Sposób konfiguracji wagi		Sposób przekazywania wyniku z wagi do kasy (metody ważenia)	Rodzaj kabla łączącego wagę z kasą*	
1.	ELZAB Prima/ Prima K	9600 8,E,1	ELZAB CAT17	Ustawienia fabryczne		naciśnięcie klawiszy ← na kasie lub → na wadze Dla wagi Prima K sprzedaż towarów za pomocą klawiatury wagi.	kabel z wyposażenia wagi.; dla wagi CAT17 dodatkowo kabel wagi do kasy Delta II G (kod: A14)
2.	Angel AP1-15xx PODST.	9600 8,N,1	Angel (AP1-15EX, AP1-15MX)	----		naciśnięcie klawisza ← na kasie	kabel wagi do kasy Delta II G (kod: A14)
			MEDESA BASIC Price BASIC Count	Conex TPV = Ecr7, Baud Rate =9600	Parity = No Num. Bits = 8 Stop Bits = 1	naciśnięcie klawisza ← na kasie	kabel wagi DSUB9/RJ12 (kod: A54)
3.	Angel AP1-15xx ROZSZ.	9600 8,N,1	Angel (AP1-15EX, AP1-15MX)	----		naciśnięcie klawisza ← na kasie	kabel wagi do kasy Delta II G (kod: A14)
4.	CAMPESA PROT. 14	9600 8,E,1	MEDESA BASIC RK10, BASIC SP	Protokół 14 Mode: 0	Baud 3 (9600) Pala 3 (8,E,1)	naciśnięcie klawisza ← na kasie lub ↓,5 na wadze	kabel wagi do kasy Delta II G (kod: A14)

* schematy ideowe kabli zostały przedstawione w odrębnym dokumencie pt. *Instrukcja serwisowa ELZAB Delta Max E*.

KONFIGURACJA WAG							
Nr wagi wg menu kasy	Parametry transmisji	Wykaz wag zgodnych pod względem parametrów transmisji	Sposób konfiguracji wagi		Sposób przekazywania wyniku z wagi do kasy (metody ważenia)	Rodzaj kabla łączącego wagę z kasą*	
5.	Interfejs Aster 1200	1200 7,E,1	Angel (15xx, AP15xx) Copyfax HANA HS7600, MEDESA (CAT8, CAT9) (montowane przed 01.97r)	u producenta (firma ASTER) konfiguracja na urządzeniu ELZAB		naciśnięcie klawisza ← na kasie	kabel wagi do kasy Delta II G (kod: A14)
			MEDESA BASIC RK10, BASIC SP	Protokół 4 Mode: 0	Baud 0 (1200) Pała 9 (7,E,1)	naciśnięcie klawisza ← na kasie	kabel wagi do kasy Delta II G (kod: A14)*
			MEDESA BASIC RK100	Mode: 0 Baud: 1200	Pała: E71 Peri: Prt 04	naciśnięcie klawisza ← na kasie	kabel wagi RJ45/RJ12 (kod: A35)
6.	Interfejs Aster 9600	9600 8,E,1	Angel (15xx, AP15xx) Copyfax HANA HS7600, MEDESA(CAT8, CAT9)	u producenta (firma ASTER) konfiguracja na urządzeniu ELZAB		naciśnięcie specjalnego klawisza na wadze (zależn. od typu wagi)	kabel wagi do kasy Delta II G (kod: A14)
			MEDESA BASIC RK10, BASIC SP	Protokół 2 Mode: 0	Baud 3 (9600) Pała 3 (8,E,1)	naciśnięcie klawiszy ↓,5 na wadze	kabel wagi do kasy Delta II G (kod: A14)
			MEDESA BASIC RK100	Mode: 0 Baud: 9600	Pała: E81 Peri: Prt 02	naciśnięcie klawiszy ↓,5 na wadze	kabel wagi RJ45/RJ12 (kod: A35)
7.	Turkus	9600 8,E,1	WTN6, WTN15, TP3, TP6, TP15	sposób wysyłania wartości masy - SR, protok. komunik. - P11		naciśnięcie klaw. ← na kasie lub → na wadze.	kabel wagi do kasy Delta II G (kod: A14)
			AGAT, AMBER, KORAL (Przesłanie tylko masy)	Protokół ELZAB SYSTEM-600		naciśnięcie klawisza → na wadze.	
			DIBAL C103 DIBAL G310	Protokół ELZAB Delta		Naciśnięcie klawisza ← na kasie	kabel wagi DSUB9M/RJ12 (kod: A64)
8.	Agat	4800 7,0,1	AGAT, AMBER, KORAL (Przesłanie masy i numeru PLU)	Protokół ER-A 495PN		naciśnięcie klawisza → na wadze	kabel wagi do kasy Delta IIG (kod: A14)
9.	Medesa PRICE/COUNT	9600 8,E,1	MEDESA BASIC Price BASIC Count	Conex TPV = Type9 Protocol = Extend Baud Rate = 9600 Parity = Even Num. Bits = 8 Stop Bits = 1		naciśnięcie klawisza ← na kasie lub ↑, MENU na wadze	kabel wagi DSUB9/RJ12 (kod: A54)

6.3.2 Podłączenie kilku wag do jednej kasy

Kasa ma możliwość współpracy z kilkoma wagami jednocześnie. Sposób podłączenia wag uzależniony jest od ich rodzaju:

a) Wagi produkcji ELZAB np. ELZAB Prima, ELZAB Prima K

Wagi podłączamy do kasy poprzez złącza WAGA1 i WAGA2 (patrz rozdział 3.3 *Złącza zewnętrzne kasy* na stronie 10) lub poprzez dodatkowy ROZDZIELACZ WAG, który umożliwi podłączenie do 4 wag jednocześnie. Rozdzielacz nie jest dołączany do kasy i wymaga dodatkowego zakupu (patrz rozdział 2 *Dodatkowe wyposażenie i akcesoria* na stronie 185).

Wynik z wagi do kasy może być przekazany poprzez naciśnięcie klawisza na wadze lub przez odpytanie wagi z poziomu kasy.

Aby możliwe było odpytywanie wag z klawiatury kasy, wagi muszą pracować w tzw. systemie wag Prima, a każda z wag musi mieć ustawiony inny adres wewnętrzny. Umożliwia to np. ważenie na jednej wadze wędlin, a na innej mięsa.

Schemat podłączenia 2 wag (ELZAB Prima/Prima K) do kasy ELZAB Delta Max E

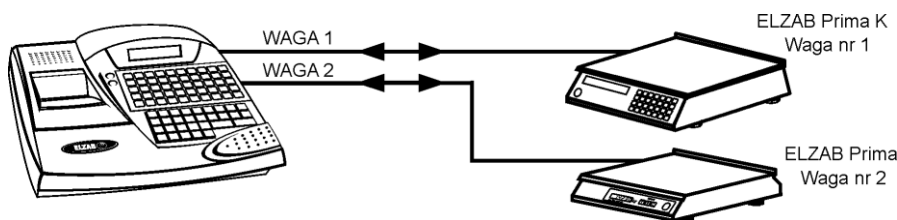

Schemat podłączenia 4 wag (ELZAB Prima/Prima K) do kasy ELZAB Delta Max E

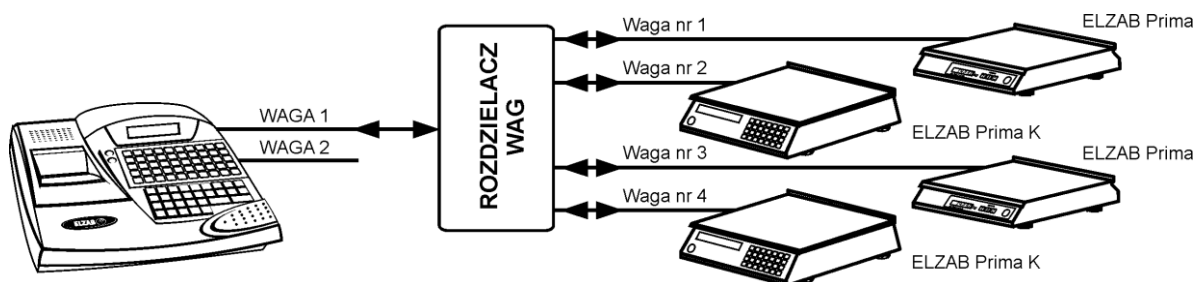

Sposób konfiguracji kasy:

1. W ustawieniach wagi wybrać typ zastosowanej wagi: ELZAB PRIMA/PRIMA K (patrz rozdział 2.5.11.1 [05 11 1] [E K A] Typ wagi na stronie 130)
2. W ustawieniach wagi ustawić sposób przesyłania informacji z wagi do kasy:
BLOKADA WPROWADZANIA Z WAGI (T/N)
- patrz rozdział 2.5.11.4 [05 11 4] [E K D] Blokada wprowadzania z wagi na stronie 131
3. Włączyć lub wyłączyć obsługę systemu wag PRIMA, która umożliwia przypisanie każdej z wag do ważenia różnych towarów (patrz rozdział 2.5.11.2 [05 10 2] [E K B] System wag Prima na stronie 130).
4. W przypadku włączonej obsługi wag PRIMA, przy definiowaniu towaru należy podać numer wagi, na której będzie ważony dany towar (patrz rozdział 2.1.1 [01 01] [A A] Definiowanie towarów na stronie 82)

Sposób konfiguracji wagi:

1. Adres wagi w systemie wag Prima należy ustawić zgodnie z instrukcją dołączoną do wagi.
2. Parametry transmisji przesyłane są automatycznie z kasy do wagi po włączeniu kasy.

b) Wagi mające możliwość wysyłania wyniku ważenia przez naciśnięcie klawisza na wadze np. TURKUS

Wagi należy podłączyć do kasy poprzez złącza WAGA1 i WAGA2 (patrz rozdział 3.3 Złącza zewnętrzne kasy na stronie 10). Wszystkie wagi muszą posiadać ten sam rodzaj protokołu komunikacyjnego.

Schemat podłączenia 2 wag do kasy ELZAB Delta Max E

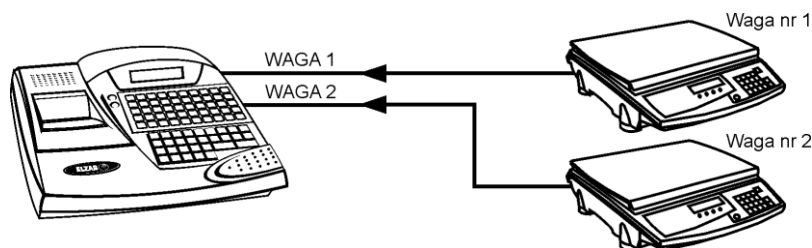

Sposób konfiguracji kasy:

1. W ustawieniach wagi wybrać typ zastosowanej wagi (patrz rozdział 2.5.11.1 [05 11 1] [E K A] *Typ wagi na stronie 130*) zgodnie z danymi podanymi w tabeli [KONFIGURACJA WAG](#)
2. W ustawieniach wagi ustawić opcję BLOKADA WPROWADZANIA Z WAGI na NIE (N) (patrz rozdział 2.5.11.4 [05 11 4] [E K D] *Blokada wprowadzania z wagi na stronie 131*)

Sposób konfiguracji wag:

1. Wagi należy skonfigurować zgodnie z danymi podanymi w tabeli [KONFIGURACJA WAG](#)

c) Wagi nie mające możliwości wysyłania wyniku ważenia po naciśnięciu klawisza na wadze np. ANGEL AP1

Wagi należy podłączyć do złącz WAGA1 i WAGA2 (patrz rozdział 3.3 *Złącza zewnętrzne kasy na stronie 10*) kasy poprzez dodatkowe *PRZYSTAWKI WAGOWE*, które nie są dołączane do wyposażenia kasy i wymagają dodatkowego zakupu (patrz rozdział 2 *Dodatkowe wyposażenie i akcesoria na stronie 185*). Odczyt wyniku ważenia polega na naciśnięciu klawisza na przystawce wagowej podłączonej do wagi.

Schemat podłączenia 2 wag przez PRZYSTAWKI WAGOWE do kasy ELZAB Delta Max E

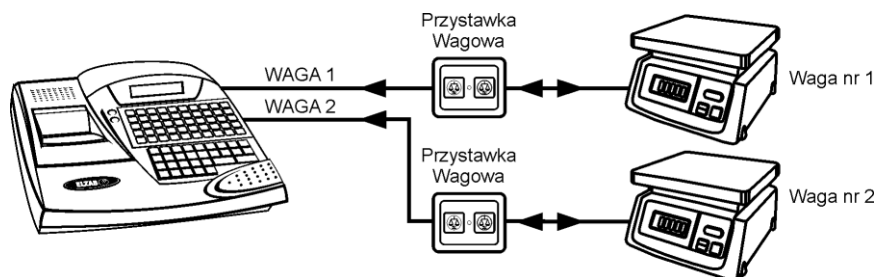

Sposób konfiguracji kasy:

1. W ustawieniach wagi wybrać typ zastosowanej wagi: TURKUS (patrz rozdział 2.5.11.1 [05 11 1] [E K A] *Typ wagi na stronie 130*)
2. W ustawieniach wagi ustawić opcję BLOKADA WPROWADZANIA Z WAGI na NIE (N) - patrz rozdział 2.5.11.4 [05 11 4] [E K D] *Blokada wprowadzania z wagi na stronie 131*

Sposób konfiguracji wag:

1. Wagę należy skonfigurować zgodnie z danymi podanymi w tabeli [KONFIGURACJA WAG](#)

6.3.3 Podłączenie wagi dodatkowej przez złącze czytnika kodów kreskowych

Niezależnie od ilości i rodzajów wag podłączonych do kasy poprzez złącza WAGA1 i WAGA2 (patrz rozdział 3.3 *Złącza zewnętrzne kasy na stronie 10*), można również podłączyć wagę dodatkową poprzez złącze CZYTNIK KODÓW KRESKOWYCH (DSUB9). Wagą dodatkową może być tylko waga, której protokół komunikacyjny jest zgodny z protokołem wag ELZAB (Prima, Prima K, CAT17). Ponadto interfejs wagi dodatkowej jest jednokierunkowy i tylko waga może wysyłać wynik ważenia do kasy, stąd musi posiadać odpowiedni klawisz, za pomocą którego możliwe jest przesłanie wyniku ważenia z wagi do kasy. Parametry transmisji wagi dodatkowej wynoszą 9600,8,E,1. Dodatkową wagę ELZAB Prima i ELZAB Prima K łączymy z kasą za pomocą przejściówki PRZEJŚCIÓWKA PRIMA/DELTA (patrz rozdział 2 *Dodatkowe wyposażenie i akcesoria na stronie 185*).

6.3.4 Współpraca z wagą Prima K

W połączeniu z wagą kalkulacyjną Prima K, sprzedaż towarów za pomocą wagi jest wyjątkowo efektywna. Towar do sprzedaży z wagi wybiera się za pomocą klawiatury wagi z bazy towarów w kasie. Nie ma potrzeby programowania towarów w wadze. Waga wyświetla nazwę, cenę jednostkową oraz wartość towaru, a po naciśnięciu klawisza na wadze pozycja sprzedaży zostanie wydrukowana na kasie. Taka konfiguracja jest szczególnie przydatna dla sprzedawców działów tematycznych (sery, wędliny, warzywa) oraz tam gdzie szybkość obsługi klienta jest priorytetowa. Wagę Prima K łączy się z kasą bezpośrednio za pomocą przewodu dostarczonego z wagą lub przez rozdzielacz wag jeżeli wagi pracują w systemie wag Prima. W przypadku tradycyjnej obsługi wagi przez odpytanie za pomocą klawisza kasy, na wyświetlaczu wagi pojawia się nazwa i cena jednostkowa wybranego na kasie towaru.

6.3.5 Podłączenie dwóch kas do jednej wagi

Współpraca dwóch kas z jedną wagą odbywa się poprzez ROZGAŁĘŻNIK 2K/1W (nie jest oferowany jako produkt przez producenta kasy, a schemat ideowy rozgałęźnika znajduje się w odrębnym dokumencie pt. *Instrukcja serwisowa kasy ELZAB Delta Max E*). W tym trybie pracy nie ma możliwości przesyłania wyniku ważenia po naciśnięciu klawisza na wadze.

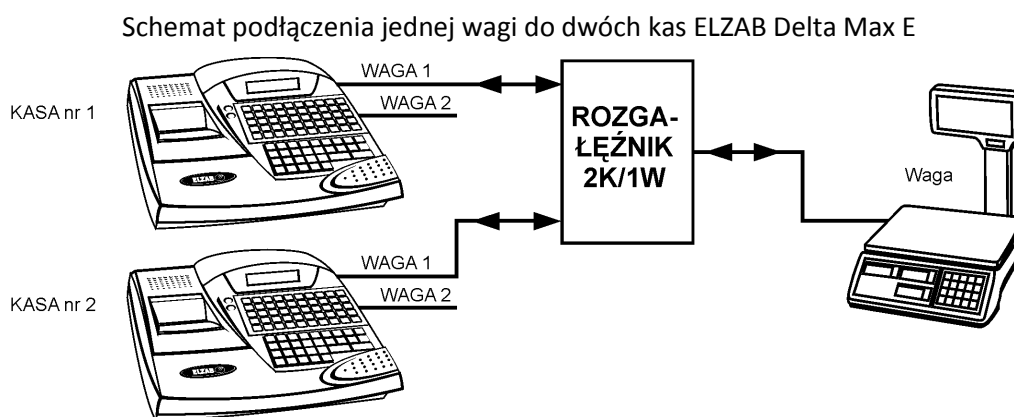

Sposób konfiguracji kasy:

1. W ustawieniach wagi wybrać typ zastosowanej wagi (patrz rozdział 2.5.11.1 [05 11 1] [E K A] Typ wagi na stronie 130) zgodnie z danymi podanymi w tabeli [KONFIGURACJA WAG](#)
2. W ustawieniach wagi ustawić opcję BLOKADA WPROWADZANIA Z WAGI na TAK (T) - patrz rozdział 2.5.11.4 [05 11 4] [E K D] Blokada wprowadzania z wagi na stronie 131

Sposób konfiguracji wag:

1. Wagę należy skonfigurować zgodnie z danymi podanymi w tabeli [KONFIGURACJA WAG](#)

6.4 Podłączenie terminala kart płatniczych



UWAGA: Przed przystąpieniem do podłączenia terminala kart płatniczych do kasy należy wyłączyć zasilanie w urządzeniach.

Terminal płatniczy podłączany jest do kasy przez złącze dedykowane TERMINAL PŁATNICZY (patrz rozdział 3.3 *Złącza zewnętrzne kasy* na stronie 10). Schematy połączeń przewodów oraz przejściówek zostały przedstawione w odrębnym dokumencie pt. *Instrukcja serwisowa ELZAB Delta Max E*.

Do obsługi płatności terminalowych konieczne jest zaprogramowanie w kasie następujących parametrów:

- W konfiguracji kasy należy zdefiniować odpowiedni rodzaj płatności dla płatności dokonywanej kartą płatniczą np. KARTA PŁAT (patrz rozdział 2.1.6 [01 06] [A F] *Definiowanie płatności* na stronie 93)
- W ustawieniach kasy należy wybrać i zatwierdzić odpowiedni typ terminala (patrz rozdział 2.5.13.18 [05 13 18] [E M R] *Terminal kart płatniczych* na stronie 149)
- W ustawieniach kasy należy przypisać właściwą, wcześniej zdefiniowaną płatność (np. KARTA PŁAT) do płatności dokonywanej kartą płatniczą (patrz rozdział 2.5.13.19 [05 13 19] [E M S] *Płatność terminala* na stronie 150)

6.5 Podłączenie zewnętrznego wyświetlacza klienta



UWAGA: Przed przystąpieniem do podłączenia zewnętrznego wyświetlacza do kasy należy wyłączyć zasilanie kasy.

Zewnętrzny wyświetlacz klienta podłączany jest do kasy przez złącza dedykowane WYŚW.ZEW. (patrz rozdział 3.3 *Złącza zewnętrzne kasy* na stronie 10). Podłączenie dodatkowego wyświetlacza umożliwia dowolną konfigurację położenia wyświetlacza oraz lepszą czytelność treści znajdujących się na wyświetlaczu podczas procesu sprzedaży.

Zewnętrzny wyświetlacz wymaga dodatkowego zakupu (patrz rozdział 2 *Dodatkowe wyposażenie i akcesoria* na stronie 185).

6.6 Inne urządzenia

Do kasy można podłączyć również dodatkowe urządzenia, które nie mają w kasie dedykowanych wejść. Większość urządzeń dodatkowych łączymy do kasy poprzez interfejs EXT (patrz rozdział 3.3 *Złącza zewnętrzne kasy* na stronie 10).

W chwili obecnej poprzez złącze EXT można podłączyć następujące urządzenia dodatkowe:

- **MODUŁ ROZSZERZEŃ** –
służący m.in. do monitorowania transakcji wykonywanych na kasie, drukowania zamówień na podłączonych do modułu drukarkach zamówień np. ELZAB Talos, ELZAB Kuchta,
- **CZYTNIK KART RABATOWYCH BONUS** -
który umożliwia prowadzenie systemu lojalnościowego w kasie,
- **MODEM ZDALNEGO DOSTĘPU RAD** -
który umożliwia komunikację kasy poprzez sieć GSM oraz dostarczenie usług obsługiwanych w chmurze np. płatności bezgotówkowych kartami płatniczymi, doładowań typu pre-paid, integrację z systemami lojalnościowymi i systemem back-office,
- **zewnętrzny KONTROLER PŁATNOŚCI** -
który umożliwia podłączenia do kasy terminala kart płatniczych lub PINPada, w celu realizacji płatności bezgotówkowych przy komunikacji poprzez sieć Ethernet.

Poprzez złącze PC można dodatkowo podłączyć do kasy:

- **DRUKARKĘ ZAMÓWIEŃ ELZAB KUCHTA** (wykorzystując dodatkowo **PRZEJŚCIÓWKĘ PC RS/UTP**) - która natychmiast po zamknięciu paragonu na kasie drukuje zamówienie dań.

Rozpoznawanie dań od pozostałych produktów polega na wcześniejszym przydzieleniu na kasie daniom odpowiedniej grupy towarowej (od 1 do 8 oraz od 51 do 99).

Urządzenia dodatkowe wraz z odpowiednimi akcesoriami połączeniowymi wymagają dodatkowego zakupu (patrz rozdział 2 *Dodatkowe wyposażenie i akcesoria* na stronie 185).

7 Podłączenie kasy do komputera, modemu lub sieci Ethernet

Kasa może być podłączona do komputera bezpośrednio, jak również za pomocą modemu lub sieci Ethernet. Jednocześnie może być aktywny tylko jeden rodzaj połączenia.

Szczegółowy opis podłączenia oraz schematy przewodów połączeniowych znajdują się w odrębnym dokumencie pt. *Instrukcja serwisowa ELZAB Delta Max E*. Połączenie i jego konfigurację powinien przeprowadzić uprawniony serwisant.

7.1 Podłączenie bezpośrednie



UWAGA: Przed przystąpieniem do podłączenia kasy do komputera należy wyłączyć zasilanie obu urządzeń.

Kasa może zostać podłączona do komputera za pomocą złącza PC lub USB-B. Opis konfiguracji połączeń znajduje się poniżej.

Po połączeniu urządzeń należy ustawić w kasie następujące parametry (patrz rozdział 2.5.3 [05 03] [E C] *Komunikacja z PC* na stronie 118):

1. RODZAJ TRANSMISJI należy ustawić na BEZPOŚREDNIA
2. SZYBKOŚĆ TRANSMISJI należy ustawić na prędkość, z jaką kasa będzie współpracowała z komputerem
3. opcjonalnie ustawić identyfikator kasy i hasło dostępu

W celu sprawdzenia poprawnej konfiguracji połączenia należy wykorzystać program serwisowy *EcrSerw* dostępny na dołączanej do kasy płycie CD ROM oraz stronie internetowej producenta (w programie należy ustawić właściwą prędkość połączenia oraz numer portu COM, do którego podłączona jest kasa).

7.1.1 Komputer z portem szeregowym (DSub9)

1. Podłączenie kasy do komputera z portem szeregowym RS232 (DSub9) polega na połączeniu przewodem typu UTP Kat.5e (popularny kabel sieciowy) złącza PC (RJ45) w kasie i złącza RS232 (DSub9) komputera (po uprzednim podłączeniu do PRZEJŚCIÓWKI PC RS/UTP).

Przejściówka oraz przewód UTP nie są dołączane do wyposażenia kasy i wymagają dodatkowego zakupu (patrz rozdział 2 *Dodatkowe wyposażenie i akcesoria* na stronie 185).

7.1.2 Komputer z portem USB

Komputery coraz częściej nie posiadają portów szeregowych, natomiast wyposażone są w porty USB. Instalując na komputerze odpowiedni sterownik otrzymujemy tzw. wirtualny port szeregowy, z którego można korzystać tak samo jak z wbudowanego portu szeregowego.

1. Przed podłączeniem kasy do komputera z portem USB należy zainstalować sterownik USB (usbdrv) z dołączonej płyty CD ROM lub ze strony producenta urządzenia.
2. Następnie należy połączyć przewodem USB A-B złącze USB w komputerze i złącze USB-B w kasie. Zaleca się stosowanie przewodu o długości nie przekraczającej 2m, bez dodatkowych przedłużaczy.

Przewód USB A-B nie jest dołączany do wyposażenia kasy i wymaga dodatkowego zakupu.

7.2 Podłączenie poprzez modem lub sieć Ethernet

Złącza kasy odpowiednie do podłączenia kasy do modemu lub sieci Ethernet przedstawia poniższa tabela:

Podłączenie	Oznaczenie złącza kasy
modem	PC
Ethernet	LAN

Do obsługi transmisji przez sieć LAN/WAN konieczna jest w kasie konfiguracja następujących parametrów (patrz rozdział 2.5.3 [05 03] [E C] Komunikacja z PC na stronie 118):

1. RODZAJ TRANSMISJI należy ustawić na PRZEZ LAN/WAN.
2. w menu USTAWIENIA LAN/WAN należy ustawić odpowiednie parametry sieci LAN/WAN

Do obsługi modemu konieczna jest w kasie konfiguracja następujących parametrów (patrz rozdział 2.5.3 [05 03] [E C] Komunikacja z PC na stronie 118):

1. RODZAJ TRANSMISJI należy ustawić na PRZEZ MODEM
2. w menu USTAWIENIA MODEMU należy:
 - wybrać ilość dzwonek, po których modem odbierze połączenie (ILOŚĆ DZWONKÓW)
 - określić typ modemu, z którym kasa będzie współpracowała (TYP MODEMU).

Firma ELZAB posiada w swojej ofercie modemy zarówno do telefonii przewodowej PSTN jak i bezprzewodowej GSM.

Istnieje możliwość włączenia kasy przez transmisję danych z komputera jak i przez transmisję przez sieć Ethernet ("wake-on-LAN"). Wykorzystanie tej możliwości zależy od oprogramowania obsługującego sprzedaż. **Połączenia przez modem nie można wykorzystać do włączania kasy**, zatem chcąc korzystać z transmisji modemowej należy mieć kasę i modem włączone.

Rozdział 3 Menu kasy

1 FUNKCJE KASJERA

Sposób dostępu do menu FUNKCJE KASJERA opisany został w rozdziale 3 *Obsługa menu kasy* na stronie 21.

Po wejściu do menu FUNKCJE KASJERA na wyświetlaczu pojawią się następujące pozycje

FUNKCJE KASJERA
1*WŁĄCZENIE KASJERA
2 WYŁĄCZENIE KASJERA
3 KONIEC ZMIANY KASJERA

Schemat menu wraz z podanymi adresami dostępu do poszczególnych funkcji i opcji tej grupy (unikatowy skrót liczbowy, literowy lub mieszany) pokazano poniżej.

FUNKCJE KASJERA	
1/A	WŁĄCZENIE KASJERA
2/B	WYŁĄCZENIE KASJERA
3/C	KONIEC ZMIANY KASJERA
4/D	WPLATA DO KASY
5/E	WYPLATA Z KASY
6/F	ZESTAW RAPORTÓW
7/G	KARTA RABATOWA
8/H	INNE FUNKCJE KASJERA
8/H	1/A WIADOMOŚCI KASJERA
8/H	2/B STAN KASY
8/H	3/C RAPORTY ZERUJĄCE
8/H	3/C 1/A DOBOWY FISKALNY
8/H	3/C 2/B SZCZEG. SPRZEDAŻY
8/H	3/C 3/C ZWROTÓW OPAKOWAŃ
8/H	3/C 4/D SPRZEDAŻ WG GRUP
8/H	3/C 5/E KONIEC ZMIANY KASJERA
8/H	3/C 6/F SUMACYJNY I
8/H	3/C 7/G SUMACYJNY II
8/H	3/C 8/H SPRZEDAWCÓW
8/H	4/D RAPORTY NIEZERUJĄCE
8/H	4/D 01/A FINANSOWY PODATKOWY
8/H	4/D 02/B SZCZEG. SPRZEDAŻY
8/H	4/D 02/B 1/A WSZYSTKIE TOWARY
8/H	4/D 02/B 2/B TOWARY W GRUPIE
8/H	4/D 02/B 3/C TOWARY W STAWCE VAT
8/H	4/D 03/C ZWROTÓW OPAKOWAŃ
8/H	4/D 04/D SPRZEDAŻ WG GRUP
8/H	4/D 05/E STANU KASY
8/H	4/D 06/F SUMACYJNY I
8/H	4/D 07/G SUMACYJNY II
8/H	4/D 08/H SPRZEDAWCÓW
8/H	4/D 09/I GODZINOWY AKTUALNY
8/H	4/D 10/J GODZINOWY POPRZEDNI
8/H	4/D 11/K DANYCH O TOWARACH
8/H	4/D 12/L OKRESOWE
8/H	4/D 12/L 1/A SZCZEGÓŁOWY
8/H	4/D 12/L 1/A 1/A MIESIĘCZNY
8/H	4/D 12/L 1/A 2/B WEDŁUG DAT
8/H	4/D 12/L 1/A 3/C WEDŁUG NUMERÓW
8/H	4/D 12/L 1/A 4/D ZA MIESIĄC POPRZEDNI
8/H	4/D 12/L 1/A 5/E ZA MIESIĄC BIEŻĄCY
8/H	4/D 12/L 2/B SKRÓCONY
8/H	4/D 12/L 2/B 1/A MIESIĘCZNY
8/H	4/D 12/L 2/B 2/B WEDŁUG DAT
8/H	4/D 12/L 2/B 3/C WEDŁUG NUMERÓW
8/H	4/D 12/L 2/B 4/D ZA MIESIĄC POPRZEDNI
8/H	4/D 12/L 2/B 5/E ZA MIESIĄC BIEŻĄCY
8/H	4/D 12/L 3/C HISTORIA KOPII ELEKT.
8/H	4/D 12/L 3/C 1/A RAPORT SUM WG DAT
8/H	4/D 12/L 3/C 2/B RAPORT SUM WG NUMERÓW
8/H	4/D 12/L 3/C 3/C RAPORT HISTORII KOPII
8/H	4/D 13/M KONFIGURACJI
8/H	4/D 12/L 1/A KASJERZY I RODZAJE
8/H	4/D 12/L 2/B RABATY AUTOMATYCZNE
8/H	4/D 12/L 3/C INNE USTAWIENIA
8/H	4/D 14/N TOWARÓW NIEUŻYWANYCH
8/H	4/D 15/O TOWARÓW STATYSTYCZNY
8/H	4/D 16/P Z KOPII ELEKTRONICZ.
8/H	5/E RAPORT MIES. ZA POPRZ.
8/H	6/F RAPORT OKR. MIES. BIEŻ.

Dostęp do opisanych poniżej funkcji [1] [A] WŁĄCZENIE KASJERA i [2] [B] WYŁĄCZENIE KASJERA jest zawsze możliwy, a dostęp do pozostałych funkcji jest zależny od uprawnień przyznanych kasjerowi i może zostać zablokowany.

1.1 [1] [A] Włączenie kasjera

FUNKCJE KASJERA	
1/A	WŁĄCZENIE KASJERA

Funkcja umożliwi wybór kasjera, na którego konto zostaną zaliczone kolejne operacje wykonywane na kasie tj. sprzedaż, rozliczenie środków płatniczych.

Jednocześnie może być włączony tylko jeden kasjer.

Jeżeli w ustawieniach opcja UŻYCIEM KASJERÓW (patrz rozdział 2.5.4 [05 04] [E D] *Użycie kasjerów* na stronie 123) jest ustawiona na NIE (N), zostanie automatycznie włączony domyślny kasjer (nr 30) z pełnymi uprawnieniami dostępu do kasy, bez żądania wprowadzenia hasła.

Jeżeli opcja jest ustawiona na TAK (T) kasjer musi się zalogować wprowadzając swoje indywidualne hasło. Hasło jednoznacznie identyfikuje kasjera i nie ma potrzeby wcześniejszego wprowadzania nazwy włączanego kasjera, tym samym rejestrowane hasła poszczególnych kasjerów muszą być unikalne.

Poniżej przedstawiony został proces włączania kasjera.

Po wywołaniu funkcji na wyświetlaczu pojawi się żądanie wprowadzenia hasła

PODAJ HASŁO KASJERA:

Podczas wpisywania hasła znaki na wyświetlaczu są ukryte pod symbolem gwiazdek;
po wprowadzeniu hasła należy je zatwierdzić

PODAJ HASŁO KASJERA:
 ***-----

zatwierdź plu

Hasło można wprowadzić korzystając z klawiatury kasy lub czytnika kodów kreskowych.

Sygnał dźwiękowy zasygnalizuje prawidłowo wprowadzone hasło.

Domyślnie na kasie został zdefiniowany jeden kasjer (30 SZEJ) z pełnymi uprawnieniami dostępu do kasy oraz pustym hasłem. **W celu włączenia kasjera np. przy pierwszym uruchomieniu kasy, należy nie wprowadzając żadnych znaków zatwierdzić puste hasło** (przy założeniu braku modyfikacji ustawień domyślnych kasjera np. zdefiniowania nowego hasła).



Na wyświetlaczu pojawi się informacja potwierdzająca włączenie zidentyfikowanego kasjera

KASJER nr 01
 KOWALSKA

Jeżeli hasło zostanie wprowadzone nieprawidłowo lub żaden z kasjerów nie jest włączony na wyświetlaczu pojawi się odpowiednia informacja

TRYB SPRZEDAŻY
 KASJER WYŁĄCZONY

W celu podjęcia kolejnej próby wprowadzenia hasła należy wywołać ponownie funkcję włączania kasjera.

 **UWAGA:** W przypadku anulowania operacji włączania kasjera (naciśnięcie klawisza *Wyjdź* ) anulowane jest włączenie nowego kasjera, a kasjer poprzedni został już wyłączony. W takim przypadku żaden z kasjerów nie jest włączony i nie można prowadzić sprzedaży (w celu prowadzenia sprzedaży konieczne jest, aby kasjer był włączony).



Jeżeli kasjer nie ma otwartej zmiany nastąpi otwarcie szuflady i należy dodatkowo wprowadzić, i zatwierdzić stan zliczonej gotówki

STAN GOTÓWKI 0,00 

Kasa wydrukuje raport o otwarciu zmiany kasjera i przejdzie do trybu sprzedaży.

Na wyświetlaczu pojawi się informacja potwierdzająca włączenie kasjera, otwarcie jego zmiany i przejście do trybu sprzedaży

TRYB SPRZEDAŻY
KASJER nr 01

 **UWAGA:** W przypadku anulowania operacji zliczania gotówki (naciśnięcie klawisza *Wyjdź* ) anulowane jest włączenie nowego kasjera, ale nie jest anulowane otwarcie jego zmiany, stąd przy ponownym poprawnym zalogowaniu tego kasjera zmiana będzie już otwarta. Jednocześnie kasjer poprzedni został już wyłączony. W takim przypadku żaden z kasjerów nie jest włączony i nie można prowadzić sprzedaży (w celu prowadzenia sprzedaży konieczne jest, aby kasjer był włączony).

1.2 [2] [B] Wyłączenie kasjera

FUNKCJE KASJERA

↓
2/B WYŁĄCZENIE KASJERA

Wybranie tej funkcji powoduje wyłączenie (wylogowanie) danego kasjera. Wyłączenie kasjera nie powoduje zamknięcia jego zmiany – możliwe jest włączenie (logowanie) kolejnego kasjera, a po jego wyłączeniu kontynuowanie pracy poprzedniego.

Po wywołaniu funkcji na wyświetlaczu pojawi się informacja potwierdzająca wyłączenie zalogowanego wcześniej kasjera

TRYB SPRZEDAŻY
KASJER WYŁĄCZONY

W celu prowadzenia sprzedaży konieczne jest, aby kasjer był włączony.

1.3 [3] [C] Koniec zmiany kasjera

FUNKCJE KASJERA

↓
3/C KONIEC ZMIANY KASJERA

Funkcja służy do wydruku numerowanego raportu z danymi o operacjach wykonanych przez włączonego kasjera, takimi jak ilość i wartość wystawionych i anulowanych paragonów, wartość udzielonych rabatów, narzutów oraz o uzyskanych wpływach ze sprzedaży z podziałem na używane (w których wystąpił obrót) formy płatności i płatności walutowe.

Po wywołaniu funkcji nastąpi otwarcie szuflady, należy wprowadzić stan zliczonej gotówki, a następnie zatwierdzić kwotę

ZLICZONO: GOTÓWKA PLN
0,00

zatwierdź plu

Należy wprowadzić kolejno kwotę zliczonej gotówki oraz innych dostępnych form płatności oraz płatności walutowych. Kasa będzie pytać tylko o te płatności i waluty, w których wystąpił obrót. Po wprowadzeniu wymaganych kwot drukuje się raport ZAMKNIĘCIE ZMIANY i następuje automatyczne wyłączenie/wylogowanie kasjera oraz wyzerowanie liczników zmiany tego kasjera.

Dostęp do funkcji uzależniony jest od uprawnienia kasjera do wykonania raportu ZAMKNIĘCIE ZMIANY (patrz rozdział 2.7.2 [07 2] [G B] *Uprawnienia rodzajów* na stronie 167, uprawnienie KONIEC ZMIANY KASJERA).

Jeśli dany kasjer nie posiada uprawnienia do wykonania operacji odpowiednia informacja pojawi się na wyświetlaczu

BRAK UPRAWNIENÍ
NACIŚNIJ DOWOLNY KLAWISZ

Możliwe jest wykonanie zamknięcia zmiany przy pomocy innego kasjera, po wprowadzeniu jego hasła, pod warunkiem, że kasjer ten posiada odpowiednie uprawnienie (patrz rozdział 2.7.2 [07 2] [G B] *Uprawnienia rodzajów* na stronie 167, uprawnienie DOPUSZCZENIE DO FUNKCJI).

Po naciśnięciu dowolnego klawisza na wyświetlaczu pojawi się żądanie wprowadzenia i zatwierdzenia hasła osoby z uprawnieniami dopuszczającymi wykonanie operacji

PODAJ HASŁO DOPUSZCZ.:

zatwierdź plu

UWAGA: W przypadku braku zarejestrowanego w kasie kasjera z uprawnieniem DOPUSZCZENIE DO FUNKCJI okienko z żądaniem wprowadzenia hasła dopuszczającego nie pojawi się.

Przykładowy wydruk raportu wraz ze szczegółowym opisem pozycji został przedstawiony w rozdziale 2 *Przykładowe wydruki* na stronie 203.

UWAGA: W przypadku anulowania operacji (naciśnięcie klawisza *Wyjdź* ) lub wyłączenia kasy podczas zamknięcia zmiany, otwarcie szuflady zostanie doliczone do licznika DODATKOWYCH OTWARCÍ SZUFLADY, drukowanego na raporcie ZAMKNIĘCIE ZMIANY danego kasjera. W tym przypadku nie ma znaczenia włączenie w ustawieniach blokowania dodatkowego otwierania szuflady (patrz rozdział 2.5.14 [05 14] [E N] *Blokada otwarcia szuflady* na stronie 156).

1.4 [4] [D] Wpłata do kasy

FUNKCJE KASJERA



4/D WPLATA DO KASY

Funkcja umożliwia dokonanie wpłaty do kasy z wydrukiem pokwitowania z tej operacji.

Po wywołaniu funkcji na wyświetlaczu pojawi się żądanie wprowadzenia danych osoby wpłacającej

WPŁACAJĄCY: —

Należy wprowadzić dane osoby wpłacającej, a następnie je zatwierdzić

WPŁACAJĄCY: KIEROWNIK_	zatwierdź plu
---------------------------	---------------

Należy wprowadzić wpłacaną kwotę, a następnie ją zatwierdzić

KWOTA WPŁATY GOTÓWKA PLN 0,00	zatwierdź plu
----------------------------------	---------------

Kwotę wpłaty należy wprowadzić z zakresu 0,01 – 9999999,99. Po zatwierdzeniu operacji kasa wydrukuje pokwitowanie wpłaty.

W przypadku wprowadzenia zbyt dużej kwoty wpłaty na wyświetlaczu pojawi się odpowiedni komunikat

KWOTA WPŁATY BŁĄD W KWOCIE	zatwierdź plu
-------------------------------	---------------

Za pomocą klawiszy zdefiniowanych jako płatności przed wprowadzaniem kwoty można zmienić m.in. walutę wpłaty (wybór następuje spośród zdefiniowanych wcześniej płatności i walut). Domyślnie podpowiadana jest GOTÓWKA PLN.

Dostęp do funkcji uzależniony jest od uprawnienia kasjera do wykonywania wpłaty (patrz rozdział 2.7.2 [07 2] [G B] *Uprawnienia rodzajów* na stronie 167, uprawnienie WPŁATA DO KASY).

Jeśli dany kasjer nie posiada uprawnienia do wykonania operacji odpowiednia informacja pojawi się na wyświetlaczu

BRAK UPRAWNIEN NACIŚNIJ DOWOLNY KLAWISZ
--

Możliwe jest wykonanie wpłaty przy pomocy innego kasjera, analogicznie jak w przypadku funkcji KONIEC ZMIANY KASJERA (patrz rozdział 1.3 [3] [C] *Koniec zmiany kasjera* na stronie 72).

Na pokwitowaniu wpłaty istnieje możliwość drukowania dodatkowego miejsca na podpis osoby wpłacającej. Służy do tego opcja PODPISY WPŁAT/WYPŁAT w ustawieniach kasy (patrz rozdział 2.5.22 [05 22] [B E V] *Podpisy wpłat/wypłat* na stronie 160).

Istnieje również możliwość pominięcia wprowadzania i drukowania informacji o osobie wpłacającej. Służy do tego opcja UPROSZCZONE WPŁATY/WYPŁATY w ustawieniach kasy (patrz rozdział 2.5.21 [05 21] [E U] *Uproszczone wpłaty/wypłaty* na stronie 159).

Przykładowy wydruk POKWITOWANIE WPŁATY przedstawiony został w rozdziale 2 *Przykładowe wydruki* na stronie 203.

1.5 [5] [E] Wypłata z kasy



Funkcja umożliwia dokonanie wypłaty z kasy z wydrukiem pokwitowania z tej operacji.

Po wywołaniu funkcji nastąpi otwarcie szuflady, a na wyświetlaczu pojawia się żądanie wprowadzenia danych osoby otrzymującej wypłatę

KWOTĘ OTRZYMAŁ:
—

Po wprowadzeniu odpowiednich danych należy je zatwierdzić

KWOTĘ OTRZYMAŁ:
KIEROWNIK_ zatwierdź plu

Należy wprowadzić wypłacaną kwotę, a następnie ją zatwierdzić

KWOTA WYPŁATY
GOTÓWKA PLN 0,00 zatwierdź plu

Kwotę wypłaty należy wprowadzić z zakresu 0,01 – 9999999,99. Po zatwierdzeniu operacji kasa wydrukuje pokwitowanie wypłaty.

W przypadku wprowadzenia zbyt dużej kwoty wypłaty na wyświetlaczu pojawi się odpowiedni komunikat

KWOTA WYPŁATY
BŁĄD W KWOCIE zatwierdź plu

Za pomocą klawiszy zdefiniowanych jako płatności można zmienić m.in. walutę wypłaty (wybór spośród zdefiniowanych płatności i walut). Domyślnie podpowiadana jest GOTÓWKA PLN.

Dostęp do funkcji uzależniony jest od uprawnienia kasjera do wykonywania wypłaty (patrz rozdział 2.7.2 [07 2] [G B] Uprawnienia rodzajów na stronie 167, uprawnienie WYPŁATA Z KASY).

Jeśli dany kasjer nie posiada uprawnienia do wykonania operacji odpowiednia informacja pojawi się na wyświetlaczu

BRAK UPRAWNIENÍ
NACIŚNIJ DOWOLNY KLAWISZ

Możliwe jest wykonanie wypłaty przy pomocy innego kasjera, analogicznie jak w przypadku funkcji KONIEC ZMIANY KASJERA (patrz rozdział 1.3 [3] [C] Koniec zmiany kasjera na stronie 72).

Na pokwitowaniu wypłaty istnieje możliwość drukowania dodatkowego miejsca na podpis osoby otrzymującej wypłatę. Służy do tego opcja PODPISY WPŁAT/WYPŁAT w ustawieniach kasy (patrz rozdział 2.5.22 [05 22] [B E V] Podpisy wpłat/wypłat na stronie 160).

Istnieje również możliwość pominięcia wprowadzania i drukowania informacji o osobie otrzymującej wypłatę. Służy do tego opcja UPROSZCZONE WPŁATY/WYPŁATY w ustawieniach kasy (patrz rozdział 2.5.21 [05 21] [E U] Uproszczone wpłaty/wypłaty na stronie 159).

Wydruk POKWITOWANIE WYPŁATY jest analogiczny do wydruku POKWITOWANIE WPŁATY, który został przedstawiony w rozdziale 2 Przykładowe wydruki na stronie 203.

Domyślnie szuflada otwierana jest automatycznie przy wywołaniu funkcji. Istnieje możliwość zmiany momentu otwierania szuflady tak, że najpierw wprowadzana będzie kwota i drukowane potwierdzenie, a następnie otwierana będzie szuflada – ustawienie opcji OTWARCIE SZUFLADY PO WYPŁACIE (patrz rozdział 2.5.15 [05 15] [E O] Otwarcie szuflady po wypłacie na stronie 156).



UWAGA: W przypadku anulowania operacji (naciśnięcie klawisza *Wyjdź* ) lub wyłączenia kasy w trakcie wypłaty, przy ustawieniu opcji OTWARCIE SZUFLADY PO WYPŁACIE na NIE (N), otwarcie szuflady zostanie doliczone do licznika DODATKOWYCH OTWARĆ SZUFLADY drukowanego na raporcie ZAMKNIĘCIE ZMIANY danego kasjera (patrz rozdział 1.3 [3] [C] *Koniec zmiany kasjera* na stronie 72). W tym przypadku nie ma znaczenia włączenie w ustawieniach blokowania dodatkowego otwierania szuflady (patrz rozdział 2.5.14 [05 14] [E N] *Blokada otwarcia szuflady* na stronie 156.).

1.6 [6] [F] Zestaw raportów

FUNKCJE KASJERA



6/F	ZESTAW RAPORTÓW
-----	-----------------

Funkcja umożliwia wydrukowanie zestawu raportów. Zawartość zestawu (lista dostępnych raportów) jest zależna od rodzaju kasjera (patrz rozdział 2.7.3 [07 3] [G C] *Zestaw raportów rodzaju* na stronie 171), a dostęp do funkcji od przyznanego kasjerowi uprawnienia (patrz rozdział 2.7.2 [07 2] [G B] *Uprawnienia rodzajów* na stronie 167, uprawnienie ZESTAW RAPORTÓW).

Jeśli dany kasjer nie posiada uprawnień do wykonania operacji odpowiednia informacja pojawi się na wyświetlaczu

BRAK UPRAWNIEN NACIŚNIJ DOWOLNY KLAWISZ
--

Możliwe jest wykonanie raportów przy pomocy innego kasjera, analogicznie jak w przypadku funkcji KONIEC ZMIANY KASJERA (patrz rozdział 1.3 [3] [C] *Koniec zmiany kasjera* na stronie 72).

1.7 [7] [G] Karta rabatowa

FUNKCJE KASJERA



7/G	KARTA RABATOWA
-----	----------------

Jeżeli kasa współpracuje z czytnikiem kart rabatowych BONUS podłączonym do kasy i obsługa tego czytnika jest włączona (patrz rozdział 2.5.13.17 [05 13 17] [E M Q] *Czytnik kart bonus* na stronie 149) to zgromadzone tu zostały operacje dotyczące karty rabatowej włożonej do czytnika. Możliwe jest m. in. sprawdzenie ilości zgromadzonych punktów i aktualnie udzielanego rabatu oraz wydanie prezentu w zamian za punkty. Szczegółowy opis możliwości znajduje się w instrukcji obsługi do czytnika BONUS.

Jeżeli obsługa czytnika nie jest włączona odpowiednia informacja pojawi się na wyświetlaczu

CZYTNIK KART RABATOWYCH BONUS JEST WYŁĄCZONY

1.8 [8] [H] Inne funkcje kasjera

1.8.1 [8 1] [H A] Wiadomości kasjera

FUNKCJE KASJERA



08/H	INNE FUNKCJE KASJERA
------	----------------------

08/H	1/A	WIADOMOŚCI KASJERA
------	-----	--------------------

Funkcja pozwala przesłać kasjerowi wiadomość tekstową do oprogramowania obsługującego sprzedaż, uruchomionego na podłączonym do kasy komputerze. Aby skorzystać z tej możliwości należy ustawić opcję WIADOMOŚCI KASJERA na TAK (patrz rozdział 2.5.9 [05 09] [E I] *Wiadomości kasjera* na stronie 125), a oprogramowanie obsługujące sprzedaż musi z tej możliwości korzystać. Po wejściu do funkcji można wpisać wiadomość o długości do 240 znaków (10 linii o długości do 24 znaków).

W wiadomości można przemieszczać się klawiszami strzałek do następnego lub poprzedniego znaku lub wiersza.

Przejdźcie do początku następnej linii

razem

W celu wysłania napisanej wiadomości należy ją zatwierdzić

zatwierdź plu

A następnie potwierdzić wysłanie wiadomości



Rezygnacja z wysłania wiadomości

wyjdź

1.8.2 [8 2] [H B] Stan kasy



Funkcja drukuje numerowany raport z danymi o operacjach wykonanych przez włączonego kasjera, takimi jak ilość wystawionych i anulowanych paragonów, wartość udzielonych rabatów, narzutów oraz o uzyskanych wpływach ze sprzedaży z podziałem na formy płatności i płatności walutowe, w których wystąpił obrót.

W odróżnieniu od funkcji KONIEC ZMIANY KASJERA (patrz rozdział 1.3 [3] [C] *Koniec zmiany kasjera* na stronie 72) wydrukowanie raportu nie powoduje zamknięcia zmiany kasjera, wyłączenia kasjera i wyzerowania jego liczników. Kasa nie pyta o stan poszczególnych płatności w szufladzie, gdyż na wydruku pojawiają się tylko wpływy ze sprzedaży zliczone przez kasę.

Wydruk raportu jest analogiczny do raportu ZAMKNIĘCIE ZMIANY, z wyjątkiem nazwy raportu oraz braku linii z komunikatem o wyzerowaniu liczników i związanych ze stanem płatności w szufladzie tj. ZLICZONO W SZUFLADZIE, RÓŻNICA. Przykładowy wydruk raportu wraz ze szczegółowym opisem pozycji został przedstawiony w rozdziale 2 *Przykładowe wydruki* na stronie 203.

Dostęp do funkcji uzależniony jest od uprawnienia kasjera do wykonania raportu STAN KASY (patrz rozdział 2.7.2 [07 2] [G B] *Uprawnienia rodzajów* na stronie 167, STAN KASY).

Jeśli dany kasjer nie posiada uprawnienia do wykonania operacji odpowiednia informacja pojawi się na wyświetlaczu

BRAK UPRAWNIEN
NACIŚNIJ DOWOLNY KLAWISZ

Możliwe jest wykonanie raportu przy pomocy innego kasjera, analogicznie jak w przypadku funkcji KONIEC ZMIANY KASJERA (patrz rozdział 1.3 [3] [C] *Koniec zmiany kasjera* na stronie 72).

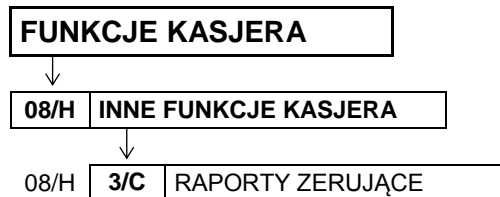
1.8.3 [8 3] [H C] Raporty zerujące

Zbiór raportów identyczny z raportami zerującymi dostępnymi w FUNKCJACH KIEROWNIKA, które zostały opisane w rozdziale 2.2 [02] [B] *Raporty zerujące* na stronie 101.

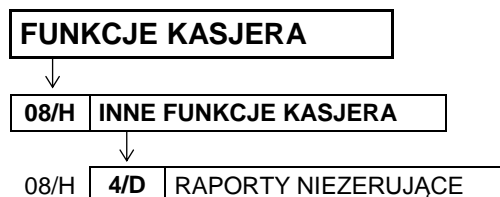
1.8.4 [8 4] [H D] Raporty niezerujące

Zbiór raportów identyczny z raportami niezerującymi dostępnymi w FUNKCJACH KIEROWNIKA, które zostały opisane w rozdziale 2.3 [03] [C] *Raporty niezerujące* na stronie 105.

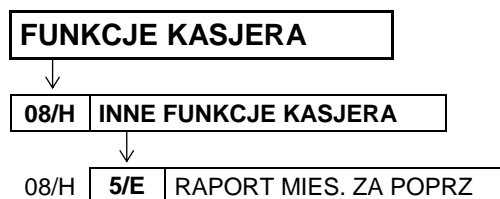
1.8.5 [8 5] [H E] Raport miesięczny za poprzedni miesiąc

Funkcja służy do wydruku szczegółowego raportu fiskalnego zawierającego dane z raportów fiskalnych dobowych z poprzedniego miesiąca kalendarzowego. Raport ten został wyróżniony nagłówkiem: "RAPORT FISKALNY MIESIĘCZNY" wraz z miesiącem i rokiem, którego dotyczy. Raporty okresowe zostały opisane szczegółowo w rozdziale 2.3.12 [03 12] [C L] *Okresowe* na stronie 107.

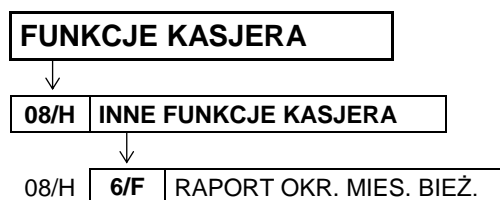
1.8.6 [8 6] [H F] Raport okresowy za miesiąc bieżący

Funkcja służy do wydruku szczegółowego raportu fiskalnego zawierającego dane z raportów fiskalnych dobowych z bieżącego miesiąca tzn. od pierwszego dnia bieżącego miesiąca do dnia wydruku raportu. Raport ten został wyróżniony nagłówkiem: "RAPORT FISKALNY OKRESOWY" wraz z zakresem dat, którego dotyczy. Raporty okresowe zostały opisane szczegółowo w rozdziale 2.3.12 [03 12] [C L] *Okresowe* na stronie 107.

2 FUNKCJE KIEROWNIKA

Sposób dostępu do menu FUNKCJE KIEROWNIKA opisany został w rozdziale 3 *Obsługa menu kasy* na stronie 21.

Po wejściu do menu FUNKCJE KIEROWNIKA na wyświetlaczu pojawią się następujące pozycje

FUNKCJE KIEROWNIKA
01*KONFIGURACJA
02 RAPORTY ZERUJĄCE
03 RAPORTY NIEZERUJĄCE

Schemat menu wraz z podanymi adresami dostępu do poszczególnych funkcji i opcji tej grupy (unikatowy skrót liczbowy, literowy lub mieszany) pokazano poniżej.

FUNKCJE KIEROWNIKA		
01/A	1/A	KONFIGURACJA
01/A	1/A	DEFINIOVANIE TOWARÓW
01/A	2/B	DEFINIOVANIE KLAWISZY
01/A	3/C	DEFINIOVANIE GRUP
01/A	4/D	DEFINIOVANIE JEDNOST.
01/A	5/E	DEFINIOVANIE WIAZAŃ
01/A	6/F	DEFINIOVANIE PŁATNOŚ.
01/A	7/G	KASOWANIE TOWARÓW
01/A	8/H	KASOWANIE WIAZAŃ
01/A	9/I	ZMIANA CEN TOWARÓW
01/A	10/J	SPRZEDAWCY
01/A	11/K	DEF.DODATKOWYCH KODÓW
01/A	12/L	KAS.DODATKOWYCH KODÓW
01/A	13/M	RABATY AUTOMATYCZNE
02/B	1/A	RAPORTY ZERUJĄCE
02/B	1/A	DOBOWY FISKALNY
02/B	2/B	SZCZEG. SPRZEDAŻY
02/B	3/C	ZWROTÓW OPAKOWAŃ
02/B	4/D	SPRZEDAŻ WG GRUP
02/B	5/E	KONIEC ZMIANY KASJERA
02/B	6/F	SUMACYJNY I
02/B	7/G	SUMACYJNY II
02/B	8/H	SPRZEDAWCÓW
03/C	1/A	RAPORTY NIEZERUJĄCE
03/C	01/A	FINANSOWY PODATKOWY
03/C	02/B	SZCZEG. SPRZEDAŻY
03/C	02/B	1/A WSZYSTKIE TOWARY
03/C	02/B	2/B TOWARY W GRUPIE
03/C	02/B	3/C TOWARY W STAWCE VAT
03/C	03/C	ZWROTÓW OPAKOWAŃ
03/C	04/D	SPRZEDAŻ WG GRUP
03/C	05/E	STANU KASY
03/C	06/F	SUMACYJNY I
03/C	07/G	SUMACYJNY II
03/C	08/H	SPRZEDAWCÓW
03/C	09/I	GODZINOWY AKTUALNY
03/C	10/J	GODZINOWY POPRZEDNI
03/C	11/K	DANYCH O TOWARACH
03/C	12/L	OKRESOWE
03/C	12/L	1/A SZCZEGÓŁOWY
03/C	12/L	1/A 1/A MIESIĘCZNY
03/C	12/L	1/A 2/B WEDŁUG DAT
03/C	12/L	1/A 3/C WEDŁUG NUMERÓW
03/C	12/L	1/A 4/D ZA MIESIĄC POPRZEDNI
03/C	12/L	1/A 5/E SZCZEGÓŁOWY
03/C	12/L	2/B SKRÓCONY
03/C	12/L	2/B 1/A MIESIĘCZNY
03/C	12/L	2/B 2/B WEDŁUG DAT
03/C	12/L	2/B 3/C WEDŁUG NUMERÓW
03/C	12/L	2/B 4/D ZA MIESIĄC POPRZEDNI
03/C	12/L	2/B 5/E ZA MIESIĄC BIEŻĄCY
03/C	12/L	3/C HISTORIA KOPII ELEKT.
03/C	12/L	3/C 1/A RAPORT SUM WG DAT
03/C	12/L	3/C 2/B RAPORT SUM WG NUMERÓW
03/C	12/L	3/C 3/C RAPORT HISTORII KOPII

03/C	13/M	KONFIGURACJI
03/C	13/M	1/A KASJERZY I RODZAJE
03/C	13/M	2/B RABATY AUTOMATYCZNE
03/C	13/M	3/C INNE USTAWIENIA
03/C	14/N	TOWARÓW NIEUŻYWANYCH
03/C	15/O	TOWARÓW STATYSTYCZNY
03/C	16/P	Z KOPII ELEKTRONICZ.
04/D	WYŚWIETL SPRZEDAŻ	
05/E	USTAWIENIA	
05/E	01/A	WPROW. UŻYTKOWNIKA
05/E	01/A	1/A NAZWA UŻYTKOWNIKA
05/E	01/A	2/B PIERWSZA LINIA ADRESU
05/E	01/A	3/C DRUGA LINIA ADRESU
05/E	01/A	4/D TRZECIA LINIA ADRESU
05/E	01/A	5/E CZWARTA LINIA ADRESU
05/E	02/B	NUMER KASY
05/E	03/C	KOMUNIKACJA Z PC
05/E	03/C	1/A SZYBKOŚĆ TRANSMISJI
05/E	03/C	2/B RODZAJ TRANSMISJI
05/E	03/C	3/C IDENTYFIKATOR KASY
05/E	03/C	4/D HASŁO DOSTĘPU DO KASY
05/E	03/C	5/E USTAWIENIA MODEMU
05/E	03/C	6/F USTAWIENIA LAN/WAN
05/E	04/D	UŻYCIE KASJERÓW
05/E	05/E	CZAS WYŁĄCZENIA KASY
05/E	06/F	ZMIANY TYLKO NA KOPII
05/E	07/G	KLAWISZ PODWÓJNE ZERO
05/E	08/H	MENU KIEROW. I SERWIS.
05/E	09/I	WIADOMOŚCI KASJERA
05/E	10/J	USTAWIENIA WALUT
05/E	10/J	1/A NAZWY I KURSY WALUT
05/E	10/J	2/B RESZTA W WALUCIE
05/E	10/J	3/C WYDRUK RÓWNOWARTOŚCI
05/E	10/J	4/D DEF. WALUTY EWID.
05/E	10/J	5/E ZMIANA WALUTY EWID.
05/E	11/K	USTAWIENIA WAGI
05/E	11/K	1/A TYP WAGI
05/E	11/K	2/B SYSTEM WAG PRIMA
05/E	11/K	3/C WPROWADZANIE WAGI
05/E	11/K	4/D BLOKADA WPR. Z WAGI
05/E	11/K	5/E SPOSÓB DOWAŻANIA
05/E	12/L	USTAWIENIA KODÓW KR.
05/E	12/L	1/A PRZEDROSTKI KODÓW KR.
05/E	12/L	2/B CYFRA KONTROLNA
05/E	12/L	3/C DŁUG. KODÓW Z CENĄ/WA
05/E	12/L	4/D KOD KRESK. NA PARAGON
05/E	13/M	USTAWIENIA PARAGONU
05/E	13/M	01/A TRYB KOMPUTEROWY
05/E	13/M	02/B KOLEJNOŚĆ WYBORU
05/E	13/M	03/C SPRZEDAŻ WG NAZWY
05/E	13/M	04/D ZMIENNA CENA
05/E	13/M	05/E DRUKOWANIE JEDNOSTEK
05/E	13/M	06/F WPROWADZANIE KWOT
05/E	13/M	07/G RABATY I NARZUTY
05/E	13/M	07/G 1/A MAKSYMALNY RABAT
05/E	13/M	07/G 2/B MAKSYMALNY NARZUT
05/E	13/M	07/G 3/C RABAT/NARZ. SPECJALNY
05/E	13/M	07/G 4/D KWOTOWY NA POZYCJĘ
05/E	13/M	07/G 5/E KWOTOWY I AUT. NA PARAGON
05/E	13/M	07/G 6/F OGRANICZENIE RABATU
05/E	13/M	07/G 7/G OGRANICZENIE NARZUTU
05/E	13/M	07/G 8/H RABAT NA GRUPĘ
05/E	13/M	07/G 9/I NARZUT NA GRUPĘ
05/E	13/M	08/H MAKS. SUMA PARAGONU
05/E	13/M	09/I OBOW. WPISANIA ZAPŁATY

05/E	13/M	10/J	PŁATNOŚĆ BONEM
05/E	13/M	11/K	PŁATNOŚĆ KOŃCZY PAR.
05/E	13/M	12/L	POTWIERDZANIE PŁATN.
05/E	13/M	13/M	WŁĄCZENIE DODATKÓW
05/E	13/M	14/N	WYBÓR DODATKÓW
05/E	13/M	15/O	KARTY RABATOWE KRESK.
05/E	13/M	16/Q	DEFINICJA KART RABAT.
05/E	13/M	17/P	CZYTNIK KART BONUS
05/E	13/M	18/R	TERMINAL KART PŁATN.
05/E	13/M	19/S	PŁATNOŚCI TERMINALA
05/E	13/M	20/T	SYGNAŁ CO N-TY PARAG.
05/E	13/M	21/U	KONTROLA SZUFLADY
05/E	13/M	22/V	KASOWANIE POZ. Z KLUCZEM
05/E	13/M	23/W	ANULOWANIE Z KLUCZEM
05/E	13/M	24/X	SPRZEDAŻ Z KLUCZEM
05/E	13/M	25/Y	WYŁ. KASJERA PO PARAG.
05/E	13/M	26/Z	WYŁ. KASJERA PO CZASIE
05/E	13/M	27	DRUKARKA ZAMÓWIEŃ
05/E	13/M	28	PRZEPEŁNIENIE LICZN.
05/E		14/N	BL. OTWARCIA SZUFLADY
05/E		15/O	OTW. SZUFL. PO WYPŁACIE
05/E		16/P	MAKS.GOTÓWKA W SZUFL.
05/E		17/Q	KONTROLA LICZNIKÓW
05/E		18/R	NADPISYWANIE LICZN.
05/E		19/S	KONTROLA BUFORA POZ.
05/E		20/T	PROGRAM MAGAZYNOWY
05/E		21/U	UPROSZCZONE WPL/WYPL.
05/E		22/V	PODPISY WPLAT/WYPLAT
05/E		23/W	WYDRUK WSZYSTKICH SP.
05/E		24/X	POMIŃ WYDRUK DANYCH
05/E		25/Y	OBOW. ODCZYT PRZEZ PC
05/E		26/Z	OPCJA SPRZEDAWCÓW
05/E		27	DŹWIĘK I WYŚWIETLACZE
05/E	27	1/A	GŁOŚNOŚĆ
05/E	27	2/B	RODZAJ WYGASZACZA
05/E	27	3/C	KONTRAST WYŚ. KASJERA
05/E	27	4/D	JASNOŚĆ WYŚW. DODATK.
05/E		28	USTAWIENIE ZGODNOŚCI
06/F			KASJERZY
06/F		1/A	EDYCJA KASJERÓW
06/F		2/B	KASOWANIE KASJERÓW
06/F		3/C	OTWARTE ZMIANY
07/G			RODZAJE KASJERÓW
07/G		1/A	NAZWY RODZAJÓW
07/G		2/B	UPRAWNIENIA RODZAJÓW
07/G		3/C	ZESTAW RAPORTÓW RODZ.
07/G		4/D	MAKS. RABAT RODZAJU
07/G		5/E	MAKS. NARZUT RODZAJU
07/G		6/F	KASOWANIE RODZAJÓW
07/G		7/G	KOPIOWANIE RODZAJÓW
07/G		8/H	PRZYWRÓCENIE RODZAJÓW
08/H			PRZESTAWIENIE ZEGARA
09/I			STAWKI PODATKU
10/J			UST. KOPII ELEKTRON.
10/J		1/A	STAN KOPII ELEKTR.
10/J		2/B	INICJOWANIE KARTY
10/J		3/C	ZAMKNIĘCIE KARTY
10/J		4/D	KOPIA KARTY
10/J		5/E	AUTOMAT. KOPIA KARTY

2.1 [01] [A] Konfiguracja

FUNKCJE KIEROWNIKA

01/A	KONFIGURACJA
------	--------------

Zestaw funkcji, które umożliwiają definiowanie i kasowanie danych o towarach oraz umożliwiają m.in. definiowanie grup towarowych, jednostek, form płatności oraz tzw. klawiszy szybkiego dostępu.

2.1.1 [01 01] [A A] Definiowanie towarów

FUNKCJE KIEROWNIKA

01/A	KONFIGURACJA
------	--------------

01/A	01/A	DEFINIOWANIE TOWARÓW
------	------	----------------------

Funkcja umożliwia wprowadzanie i modyfikację danych o towarach w pamięci kasy. W zależności od opcji kasy można zdefiniować 40959 lub 61439 towarów.

Towar można zdefiniować na dowolnym pustym miejscu. Puste miejsce to pozycja, na której nie został jeszcze zdefiniowany żaden towar lub wcześniej zdefiniowany towar został usunięty.

Po wywołaniu funkcji na wyświetlaczu pojawi się pierwsza pozycja (nr 00001) w bazie towarowej (pusta lub wcześniej zdefiniowana)

00001 SOK JABŁKOWY 1L NR - NAZWA TOWARU
--

Sposób wyboru pozycji z listy patrz rozdział 3.4.3. *Wprowadzanie danych* na stronie 13.

W celu zdefiniowania nowego towaru zalecany jest wybór pierwszej i każdej kolejnej wolnej pozycji w bazie towarowej za pomocą klawisza



Po wybraniu i wyświetleniu wybranej pozycji (np. 00051) należy ją zatwierdzić, rozpoczynając tym samym definiowanie kolejnych atrybutów towaru, spośród których niezbędnymi do zdefiniowania są nazwa i stawka podatku od towarów i usług

00051 NR - NAZWA TOWARU

zatwierdź plu

Po zatwierdzeniu wybranej pozycji zostanie włączony tryb edycji i pojawi się migający kursor wskazujący miejsce wpisywania znaków nazwy towaru

00051 _

Należy wpisać nazwę towaru o długości od 1 do 34 znaków. Dostępne znaki to litery, cyfry, spacja (pomijana przez kasę) oraz symbole: \ / . ,

Po wprowadzeniu odpowiednich danych należy je zatwierdzić (np. CHLEB ŻYTNI)

00051 CHLEB ŻYTNI_

zatwierdź plu

UWAGA: Kasa nie rozróżnia w nazwie małych/dużych liter oraz pomija znak odstępu (spacja), stąd np. nazwy: „Towar1”, „Towar 1”, „TOWAR 1”, „T o w a r 1”, „T o W A r 1” są traktowane przez kasę jak ta sama nazwa towaru i przy próbie ich zdefiniowania wyświetlony zostanie odpowiedni komunikat.

Po zatwierdzeniu na wyświetlaczu pojawi się żądanie przypisania odpowiedniej stawki podatkowej, spośród wcześniej zdefiniowanych stawek

PODAJ STAWKĘ PODATKU
(OD A DO G): @

Należy wprowadzić literę stawki podatkowej w zakresie od A do G (np. B). Zamiast liter można też użyć cyfr od 1 do 7.

Po wprowadzeniu odpowiedniej litery stawki podatkowej na wyświetlaczu pojawi się informacja o wysokości stawki przypisanej wcześniej do wybranej litery

NACIŚNIJ <ZATW> / <WYJ>
PODATEK = 8,00 %

W przypadku błędnie wprowadzonej litery (stawki) należy usunąć wybór klawiszem *Wyjdź* i ponownie wybrać odpowiednią literę przypisaną do danej stawki podatkowej

WYJDŹ

Po wprowadzeniu właściwej litery (stawki) należy wybór zatwierdzić

zatwierdź plu

Po zatwierdzeniu stawki na wyświetlaczu pojawi się żądanie przypisania odpowiedniej grupy towarowej - pojawią się kolejne pozycje z listy zdefiniowanych wcześniej grup

WYBIERZ GRUPĘ TOWAROWĄ
01*NABIAŁ

Sposób wyboru pozycji z listy patrz rozdział 3.4.3. *Wprowadzanie danych* na stronie 13.

Numer grupy towarowej należy wybrać z zakresu od 1 do 99.

Po wybraniu i podświetleniu odpowiedniej grupy towarowej (np. 02 PIECZYWO) należy ją zatwierdzić

WYBIERZ GRUPĘ TOWAROWĄ
02*PIECZYWO

zatwierdź plu

Po zatwierdzeniu grupy na wyświetlaczu pojawi się żądanie przypisania odpowiedniej jednostki miary - pojawi się pierwsza pozycja (nr 01) z listy zdefiniowanych wcześniej jednostek miar

WYBIERZ JEDNOSTKĘ
01*szt.

Sposób wyboru pozycji z listy patrz rozdział 3.4.3. *Wprowadzanie danych* na stronie 13.

Jednostkę należy wybrać z zakresu od 1 do 16.

Po wybraniu i podświetleniu jednostki (np. 01 szt.) należy ją zatwierdzić

WYBIERZ JEDNOSTKĘ
01*szt.

zatwierdź plu

Po zatwierdzeniu jednostki na wyświetlaczu pojawi się żądanie określenia odpowiedniej ilości miejsc po przecinku

MIEJSC PO PRZECINKU: 3

Ilość miejsc po przecinku zależy od towaru i użytej jednostki miary. Np. towar sprzedawany w butelkach lub niepodzielnych paczkach nie może być sprzedany inaczej niż w całości, wpisujemy więc 0 miejsc po przecinku. Chleb może być sprzedawany cały i w półówkach, więc wpisujemy 1 miejsce po przecinku. Dla towarów ważonych na wadze należy wprowadzić 3 miejsca po przecinku. Maksymalna i domyślna liczba miejsc po przecinku to 3.

Po wprowadzeniu odpowiedniej ilości miejsc po przecinku (np. 1) należy ją zatwierdzić

MIEJSC PO PRZECINKU: 1

zatwierdź plu

Po zatwierdzeniu ilości miejsc po przecinku na wyświetlaczu pojawi się żądanie wprowadzenia kodu kreskowego

WPROWADŹ KOD KRESKOWY
000000000000

Jeżeli towar posiada kod kreskowy to można wprowadzić go używając czytnika kodów kreskowych lub wprowadzić i zatwierdzić ręcznie. W przypadku ręcznego (z klawiatury) wprowadzania kodu kreskowego z ilością lub wartością towaru, należy wprowadzić pierwszych 6 lub 7 cyfr, licząc od lewej strony kodu (patrz rozdział 13 *Kody kreskowe zawierające ilość lub wartość* na stronie 197).

Po wprowadzeniu kodu kreskowego na wyświetlaczu pojawi się żądanie wprowadzenia ceny

WPROWADŹ CENĘ:
0,00

Do kasy wprowadzić można towar z ceną zdefiniowaną jako zero, wtedy podczas sprzedaży kasa zawsze zapyta o cenę towaru jaka ma zostać użyta.

Po wprowadzeniu odpowiedniej ceny (np. 3,20) należy ją zatwierdzić

WPROWADŹ CENĘ:
3,20

zatwierdź plu

Po zatwierdzeniu ceny na wyświetlaczu pojawi się żądanie wprowadzenia odpowiedzi na pytanie dotyczące blokowania towaru

TOWAR ZABLOKOWANY ?
(T/N) N

Sposób wprowadzania odpowiedzi (T/N) patrz rozdział 3.4.3. *Wprowadzanie danych* na stronie 13.

Parametr ten umożliwia zablokowanie możliwości sprzedaży towaru wpisanego do pamięci kasy, np. przy braku towaru w punkcie sprzedaży. Domyślne ustawienie na NIE (N) oznacza brak blokady towaru.

Następnie na wyświetlaczu pojawi się żądanie wprowadzenia odpowiedzi na pytanie dotyczące oznakowania towaru jako opakowania

CZY TOWAR JEST
OPAKOWANIEM ? (T/N) N

Parametr umożliwia wpisanie do pamięci kasy, że towar jest opakowaniem zwrotnym. Dla opakowań poprzednio zdefiniowana stawka VAT nie jest brana pod uwagę, ponieważ opakowania występują poza częścią fiskalną paragonu. Jako opakowania można zdefiniować maksymalnie 64 towary. Domyślne ustawienie na NIE (N) oznacza, że towar nie jest opakowaniem.

Następnie na wyświetlaczu pojawi się żądanie wprowadzenia odpowiedzi na pytanie dotyczące rabatowania

TOWAR WYŁĄCZONY Z RABATU
I NARZUTU ? (T/N) N

Jeżeli na towar nie mają być udzielane rabaty i narzuty (np. dla towarów akcyzowych), należy wprowadzić odpowiedź TAK (T).

Następnie na wyświetlaczu pojawi się żądanie wprowadzenia odpowiedzi na pytanie dotyczące wprowadzania ceny

ZAWSZE MOŻNA WPROWADZIĆ
CENĘ DLA TOWARU ? (T/N) N

Jeżeli towar ma mieć zawsze możliwość zmiany ceny podczas sprzedaży (klawisz *Cena*), to należy wprowadzić odpowiedź TAK (T).

Następnie na wyświetlaczu pojawi się żądanie wprowadzenia odpowiedzi na pytanie dotyczące umieszczenia towaru na liście podręcznej

TOWAR JEST NA LIŚCIE
PODRĘCZNEJ ? (T/N) N

Jeżeli towar jest często sprzedawany, to w celu przyspieszenia jego wyszukania można umieścić go na tzw. liście podręcznej. Lista taka może być dostępna pod klawiszem zdefiniowanym, można również na niej wyszukiwać towary za pomocą numerów, strzałek lub nazwy towaru podobnie jak w całej bazie towarowej.

Następnie jeżeli opcja *SYSTEM WAG PRIMA* jest ustawiona na TAK (patrz rozdział 2.5.11.2 [05 10 2] [E K B] *System wag Prima na stronie 130*) na wyświetlaczu pojawi się żądanie wprowadzenia odpowiedzi na pytanie dotyczące przypisania towaru do wagi

TOWAR JEST PRZYPISANY
DO WAGI PRIMA NUMER: 1

W systemie wag Prima należy określić, do której wagi wysłać zapytanie o masę, jeżeli na klawiaturze kasy naciśnięty zostanie klawisz ważenia, np. mięso na wadze nr 1, a wędliny na wadze nr 2.

Następnie na wyświetlaczu pojawi się żądanie wprowadzenia odpowiedzi na pytanie dotyczące zerowania stanów sprzedaży

CZY ZEROWAĆ STANY
SPRZEDAŻY ? (T/N) N

Wprowadzenie odpowiedzi TAK (T) oznacza wyzerowanie liczników sprzedaży: ilościowego i wartościowego dla danego towaru. W przypadku definiowania nowego towaru należy wprowadzić odpowiedź TAK (T), a w przypadku gdy modyfikowane są dane towaru - odpowiedź NIE (N).

Sygnał dźwiękowy potwierdzi poprawne wykonanie operacji i zapis towaru do pamięci kasy. Wywołany zostanie ekran wyboru kolejnej pozycji do zdefiniowania lub modyfikacji.

W celu opuszczenia funkcji należy nacisnąć klawisz *Wyjdź*

WYJDŹ

UWAGA: Zmiana nazwy towaru, zmiana stawki podatkowej i kasowanie towaru są możliwe jedynie po raporcie dobowym, a przed pierwszym wystawionym paragonem. Definiowanie nowych towarów jest możliwe zawsze. Nowe towary, towary ze zmienioną nazwą lub stawką podatkową oraz towary skasowane są drukowane na RAPORCIE ZMIAN TOWARÓW. Raport ten jest drukowany przed kolejnym raportem fiskalnym dobowym (jeżeli wystąpiło tylko definiowanie nowych towarów) lub przed następnym paragonem (jeżeli wystąpiła zmiana nazwy, stawki lub kasowanie towaru).

2.1.2 [01 02] [A B] Definiowanie klawiszy

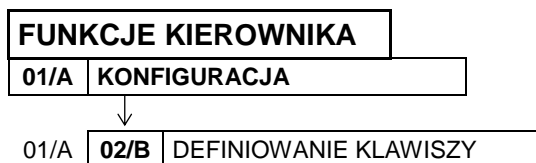

Możliwe jest zdefiniowanie na klawiaturze kasy tzw. klawiszy szybkiego dostępu do wybranych funkcji kasy, formy płatności, rabatów i narzutów lub szybkiej sprzedaży towarów. Zdefiniowanie skrótów ma na celu uproszczenie wywołania funkcji często wybieranych przez kasjera.

Można zdefiniować maksymalnie do 94 klawiszy szybkiego dostępu (klawiszy lub kombinacji klawiszy):

- 47 klawiszy znakowych naciskanych bezpośrednio oraz

- 47 klawiszy znakowych naciskanych wraz z klawiszem



Po wywołaniu funkcji na wyświetlaczu pojawi się żądanie naciśnięcia klawisza lub kombinacji klawiszy, który będzie definiowany

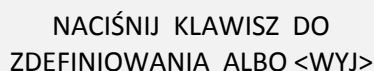

W celu rezygnacji z definiowania klawiszy i opuszczenia funkcji należy nacisnąć klawisz *Wyjdź*



Jeżeli naciśnięty klawisz (lub kombinacja klawiszy) nie był jeszcze zdefiniowany, pojawią się kolejne pozycje na liście rodzaju definicji klawisza

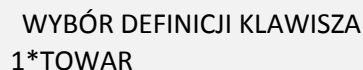

Sposób wyboru pozycji z listy patrz rozdział 3.4.3. *Wprowadzanie danych* na stronie 13.

Dostępne rodzaje definicji klawiszy:

1 TOWAR	klawisz szybkiej sprzedaży towaru
2 FUNKCJA	klawisz dostępu do wybranych funkcji kasy
3 PŁATNOŚĆ	klawisz formy płatności
4 WALUTA	klawisz płatności walutowych
5 RABAT LUB NARZUT	klawisz rabatu lub narzutu

W kolejnych podrozdziałach zostały przedstawione sposoby definiowania każdego z rodzajów.

Możliwe jest również kasowanie (patrz rozdział 2.1.2.6 *Kasowanie definicji klawisza* na stronie 90) oraz zmiana definicji klawiszy. Definicję klawisza można zmienić bezpośrednio przez jego powtórne definiowanie, ale tylko w zakresie wcześniej przypisanego rodzaju (np. w definicji klawisza dostępu do funkcji „raport szczegółowy sprzedaży” zmienić na funkcję „stan kasy”).

W celu zmiany również rodzaju klawisza (np. z klawisza dostępu do funkcji na klawisz formy płatności), należy najpierw skasować definicję tego klawisza (patrz rozdział 2.1.2.6 *Kasowanie definicji klawisza* na stronie 90), a dopiero w kolejnym kroku zdefiniować nową.

2.1.2.1 *Definiowanie klawisza szybkiej sprzedaży towaru*

Po wybraniu rodzaju definicji klawisza – TOWAR, na wyświetlaczu pojawi się żądanie wyboru towaru, a następnie sposobu jego sprzedaży

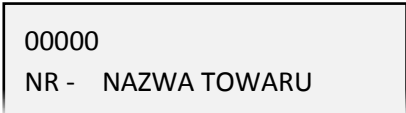

Sposób wyboru pozycji z listy patrz rozdział 3.4.3. *Wprowadzanie danych* na stronie 13.

Po wyborze odpowiedniego towaru (np. 00230) należy zatwierdzić wybór

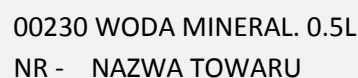

Po zatwierdzeniu towaru na wyświetlaczu pojawi się żądanie wprowadzenia odpowiedzi na pytanie dotyczące ilości sprzedawanego towaru

CZY SPRZEDAĆ
1 SZTUKĘ ? (T/N) N

Sposób wprowadzania odpowiedzi (T/N) patrz rozdział 3.4.3. *Wprowadzanie danych* na stronie 13.

Jeżeli towar ma zostać sprzedany automatycznie zawsze w ilości równej 1, należy wybrać odpowiedź TAK (T), jeżeli natomiast ilość ma być możliwa do wprowadzenia podczas sprzedaży towaru, należy wybrać odpowiedź NIE (N). Opcja ta ma znaczenie tylko w komputerowym trybie sprzedaży. Podpowiadana wartość domyślna: NIE.

W kolejnym kroku pojawi się żądanie wprowadzenia odpowiedzi na pytanie dotyczące ceny sprzedawanego towaru

CZY WPROWADZIĆ
CENĘ ? (T/N) N

Jeżeli towar ma zostać sprzedany automatycznie zawsze w przypisanej cenie jednostkowej, należy wybrać odpowiedź NIE (N), jeżeli natomiast cena ma być możliwa do wprowadzenia podczas sprzedaży towaru, należy wybrać odpowiedź TAK (T). Opcja ta ma znaczenie tylko w komputerowym trybie sprzedaży. Podpowiadana wartość domyślna: NIE (N).

W kolejnym kroku pojawi się żądanie wprowadzenia odpowiedzi na pytanie dotyczące zakończenia paragonu po sprzedaży towaru

CZY ZAKOŃCZYĆ
PARAGON ? (T/N) N

Jeżeli po sprzedaży towaru paragon ma zostać automatycznie zakończony z płatnością gotówką w walucie podstawowej, należy wybrać odpowiedź TAK (T). Ten sposób sprzedaży może być wykorzystany np. do sprzedaży biletów - każde naciśnięcie klawisza spowoduje wydruk paragonu zapłaconego gotówką, z jedną pozycją sprzedaży. Podpowiadana wartość domyślna: NIE (N).

2.1.2.2 *Definiowanie klawisza dostępu do funkcji*

Po wybraniu rodzaju definicji klawisza – FUNKCJA, na wyświetlaczu pojawią się kolejne pozycje na liście dostępnych funkcji kasy

WYBIERZ FUNKCJĘ
01*WŁĄCZENIE KASJERA

Sposób wyboru pozycji z listy patrz rozdział 3.4.3. *Wprowadzanie danych* na stronie 13.

Sygnal dźwiękowy potwierdzi dokonanie wyboru. Poniżej przedstawiona jest lista dostępnych funkcji.

01	WŁĄCZENIE KASJERA	17	NAZWY I KURSY WALUT
02	WYŁĄCZENIE KASJERA	18	ZMIANA WALUTY EWIDENCYJNEJ
03	WPŁATA DO KASY	19	KONIEC ZMIANY KASJERA
04	WYPŁATA Z KASY	20	DOBOWY FISKALNY
05	ZESTAW RAPORTÓW	21	SZCZEGÓŁOWY SPRZEDAŻY ZERUJĄCY
06	WYŚWIETLENIE ZEGARA	22	ZWROTÓW OPAKOWAŃ ZERUJĄCY
07	ODCZYT Z WAGI	23	SPRZEDAŻ WG GRUP ZERUJĄCY
08	SPRAWDZENIE CENY* wg kodu kreskowego Wyświetlenie jednostki miary oraz ceny jednostkowej towaru wyszukanego za pomocą kodu kreskowego; brak możliwości sprzedaży towaru z tego poziomu	24	KONIEC ZMIANY DOWOLNY
09	LISTA PODRĘCZNA* Przejsięcie jednorazowe do listy towarów ograniczonej do wskazanych towarów z bazy; umieszczenie towaru na liście podręcznej następuje przez ustawienie odpowiedniego parametru w definicji danego towaru	25	SUMACYJNY I ZERUJĄCY
10	PODGLĄD PARAGONU* Wysunięcie lub wsunięcie wysuniętego paragonu; w przypadku kontynuowania sprzedaży (anulowanie lub wystawianie pozycji sprzedaży, kończenie lub anulowanie paragonu) nastąpi automatyczne wsunięcie paragonu, w celu zapewnienia braku pustych linii na wydruku	26	SUMACYJNY II ZERUJĄCY
11	WYBÓR SPRZEDAWCY* Możliwość przypisania danego sprzedawcy do paragonu; wybór sprzedawcy następuje spośród listy zdefiniowanych wcześniej sprzedawców	27	SPRZEDAWCÓW ZERUJĄCY
12	DEFINIOWANIE TOWARÓW	28	STAN KASY
13	ZMIANA CEN	29	FINANSOWY PODATKOWY
14	MENU	30	SZCZEGÓŁOWY SPRZEDAŻY NIEZERUJĄCY
15	WYŁĄCZENIE KASY	31	ZWROTÓW OPAKOWAŃ NIEZERUJĄCY
16	NUMER BEZ SPRZEDAŻY* Możliwość wprowadzenia numeru i wydrukowanie go na końcu paragonu w celach informacyjnych (np. numer klienta, karty lojalnościowej)	32	SPRZEDAŻ WG GRUP NIEZERUJĄCY
		33	STAN KASY DOWOLNY
		34	SUMACYJNY I NIEZERUJĄCY
		35	SUMACYJNY II NIEZERUJĄCY
		36	RAPORT GODZINOWY
		37	RAPORT GODZINOWY POPRZEDNI
		38	RAPORTY OKRESOWE
		39	RAPORT MIESIĘCZNY ZA POPRZEDNI
		40	RAPORT OKRESOWY ZA MIESIĄC BIEŻĄCY
		41	SPRZEDAWCÓW NIEZERUJĄCY
		42	TOWARÓW NIEUŻYWANYCH
		43	TOWARÓW STATYSTYCZNY
		44	NIP NABYWCY* Możliwość wprowadzenia NIPu nabywcy i wydrukowanie go na końcu paragonu

Dostęp do funkcji uzależniony jest od uprawnień przyznanych danemu kasjerowi (analogicznie jak dostęp do funkcji z poziomu menu).

W przypadku wywołania funkcji, do której kasjer nie ma uprawnień na wyświetlaczu pojawi się odpowiednia informacja

BRAK UPRAWNIEN
NACIŚNIJ DOWOLNY KLAWISZ

2.1.2.3 Definiowanie klawisza formy płatności

Po wybraniu rodzaju definicji klawisza – PŁATNOŚĆ, na wyświetlaczu pojawią się kolejne pozycje na liście zdefiniowanych form płatności (01 GOTÓWKA - domyślnie zdefiniowana)

NR- NAZWA PŁATNOŚCI
01*GOTÓWKA

* **UWAGA:** Jedyną możliwością wywołania funkcji to wcześniejsze przypisanie funkcji do klawisza (nie ma dostępu do funkcji np. z poziomu menu)

Sposób wyboru pozycji z listy patrz rozdział 3.4.3. *Wprowadzanie danych* na stronie 13.

W celu możliwości wyboru form płatności innych niż gotówka muszą one zostać wcześniej zdefiniowane (patrz rozdział 2.1.6 [01 06] [A F] *Definiowanie płatności* na stronie 93).

Sygnal dźwiękowy potwierdzi dokonanie wyboru.

Po zatwierdzeniu wyboru jednej z form płatności (np. GOTÓWKA), na ekranie pojawi się żądanie wprowadzenia i zatwierdzenia wartości

01 GOTÓWKA	0,00	zatwierdź plu
------------	------	---------------

Jeżeli dany klawisz płatności ma funkcjonować przy zakończeniu paragonu jak zapłata np. banknotem 20 zł, to należy wprowadzić wartość 20,00. Domyślna wartość 0,00 będzie traktowana jak zakończenie paragonu z zapłatą takiej kwoty w wybranej formie płatności, której brakuje do opłacenia całego paragonu.

UWAGA: Jeżeli klawisz płatności ma funkcjonować przy zakończeniu paragonu jak zapłata o wprowadzonej wartości to muszą być spełnione nast. warunki:

- opcja **PŁATNOŚĆ KOŃCZY PARAGON** musi być ustawiona na TAK (T) (patrz rozdział 2.5.13.11 [05 13 11] [E M K] *Płatność kończy paragon* na stronie 143)
- nie należy wprowadzać kwoty zapłaty przed naciśnięciem danego klawisza płatności

W przypadku płatności dotyczącej bonu towarowego należy dodatkowo ustawić opcję **PŁATNOŚĆ BONEM** na TAK (T) (patrz rozdział 2.5.13.10 [05 13 10] [E M J] *Płatność bonem* na stronie 143), w celu blokady wypłacania reszty przy kwocie bonu wyższej niż wartość paragonu oraz wyświetlania odpowiedniej informacji przy kwocie bonu niższej niż wartość paragonu.

2.1.2.4 *Definiowanie klawisza płatności walutowych*

Po wybraniu rodzaju definicji klawisza – WALUTA, na wyświetlaczu pojawią się kolejne pozycje na liście zdefiniowanych walut (np. 01 EUR)

NR- NAZWA WALUTY 01*EUR

Sposób wyboru pozycji z listy patrz rozdział 3.4.3. *Wprowadzanie danych* na stronie 13.

W celu możliwości wyboru płatności walutowych muszą one zostać wcześniej zdefiniowane (patrz rozdział 2.5.10.1 [05 10 1] [E J A] *Nazwy i kursy walut* na stronie 125).

Sygnal dźwiękowy potwierdzi dokonanie wyboru.

Po zatwierdzeniu wyboru jednej z walut (np. EUR), na ekranie pojawi się żądanie wprowadzenia i zatwierdzenia wartości

01 EUR	0,00	zatwierdź plu
--------	------	---------------

Jeżeli dany klawisz ma funkcjonować jak zapłata np. banknotem 20 euro, to wpisujemy wartość 20,00. Domyślna wartość 0,00 będzie traktowana jak zakończenie paragonu z zapłatą takiej kwoty w wybranej walucie, której brakuje do opłacenia całego paragonu.

2.1.2.5 *Definiowanie klawisza rabatu lub narzutu*

Po wybraniu rodzaju definicji klawisza – RABAT LUB NARZUT, na wyświetlaczu pojawią się kolejne pozycje na liście dostępnych typów rabatów i narzutów

WYBÓR RABATU LUB NARZUTU 1*RABAT PROCENTOWY
--

Sposób wyboru pozycji z listy patrz rozdział 3.4.3. *Wprowadzanie danych* na stronie 13.

Sygnal dźwiękowy potwierdzi dokonanie wyboru.

Dostępne rodzaje typów rabatów i narzutów:

1 RABAT PROCENTOWY

2 NARZUT PROCENTOWY

3 RABAT KWOTOWY

4 NARZUT KWOTOWY

Po zatwierdzeniu wyboru jednego z typów rabatu/narzut na wyświetlaczu pojawi się żądanie wyboru, kiedy definiowany rabat/narzut będzie mógł być udzielany

RABAT LUB NARZUT: 3*NA POZYCJĘ LUB PARAG.	zatwierdź plu
--	---------------

Dostępne możliwości :

- | | |
|--|---|
| 1 TYLKO NA POZYCJĘ | klawisz może być użyty przy wystawianiu paragonu, do udzielenia rabatu/narzut do pojedynczej pozycji na paragonie |
| 2 TYLKO NA PARAGON | klawisz może być użyty w podsumowaniu paragonu, do udzielenia rabatu/narzut na cały paragon |
| 3 NA POZYCJĘ LUB PARAG.
(pozycja podpowiadana) | klawisz może być użyty zarówno przy wystawianiu paragonu (rabat/narzut do pojedynczej pozycji na paragonie), jak i w podsumowaniu paragonu (rabat/narzut na cały paragon) |

Po zatwierdzeniu wyboru na wyświetlaczu pojawi się żądanie wprowadzenia wysokości narzutu/rabatu.

W przypadku rabatu/narzut procentowego należy wprowadzić i zatwierdzić procent rabatu/narzut (kursor wskazuje miejsce wpisywania znaku)

PODAJ PROCENT RABATU LUB NARZUTU: 00 %	zatwierdź plu
---	---------------

W przypadku rabatu/narzut kwotowego należy wprowadzić i zatwierdzić wartość rabatu/narzut

RABAT LUB NARZUT: 0,00	zatwierdź plu
---------------------------	---------------

Zatwierdzenie domyślnej wysokości rabatu/narzut odpowiednio 00% lub 0,00 wymusi wprowadzenie procentu lub wartości rabatu/narzut dopiero przy naciśnięciu definiowanego klawisza w trybie sprzedaży.

UWAGA: W trybie sprzedaży kasa nie kontroluje, czy dla zdefiniowanych klawiszy rabatu/narzut procentowego wartość udzielanego rabatu/narzut nie przekracza ustawionych wartości maksymalnych (patrz rozdział 2.5.13.7.1 [05 13 07 1] [E M G A] Maksymalny rabat na stronie 138, 2.5.13.7.2 [05 13 07 2] [E M G B] Maksymalny narzut *na stronie 139*). **Dzięki temu istnieje możliwość zdefiniowania klawiszy stałych poziomów dozwolonego rabatu/narzut procentowego, przy jednoczesnej blokadzie udzielania rabatu dowolnej wysokości (wartości maksymalne rabatu/narzut ustawione na 0%).**

2.1.2.6 Kasowanie definicji klawisza

Funkcja umożliwia kasowanie definicji klawisza szybkiego dostępu.

W celu przejścia do trybu kasowania definicji klawiszy, należy po wywołaniu funkcji definiowania klawiszy i wyświetleniu komunikatu wstępnego, nacisnąć klawisz *Czyść*

NACIŚNIJ KLAWISZ DO ZDEFINIOWANIA ALBO <WYJ>	czyść
---	-------

Na wyświetlaczu pojawi się żądanie naciśnięcia klawisza lub kombinacji klawiszy, który będzie kasowany

NACIŚNIJ KLAWISZ DO SKASOWANIA ALBO <WYJ>
--

Naciśnięcie zdefiniowanego klawisza spowoduje skasowanie jego definicji, co zostanie potwierdzone sygnałem dźwiękowym.

W celu opuszczenia trybu kasowania należy nacisnąć klawisz *Wyjdź*

WYJDŹ

2.1.3 [01 03] [A C] Definiowanie grup



Funkcja umożliwi wprowadzenie do pamięci kasy nazw grup towarowych. Nazwy te używane są w Raporcie sprzedaży według grup. Możliwe jest zdefiniowanie 99 grup. Nazwa może składać się z 19 znaków.

Po wywołaniu funkcji na wyświetlaczu pojawią się kolejne pozycje listy grup towarowych (puste lub wcześniej zdefiniowane)

NR- NAZWA GRUPY 01*NABIAŁ

Sposób wyboru pozycji z listy patrz rozdział 3.4.3. *Wprowadzanie danych* na stronie 13.

Po wybraniu i wyświetleniu odpowiedniej pozycji (np. 02) należy ją zatwierdzić

NR- NAZWA GRUPY 02*	zatwierdź plu
------------------------	---------------

Po zatwierdzeniu wybranej pozycji zostanie włączony tryb edycji i pojawi się migający kursor wskazujący miejsce wpisywania znaków

02_ NR- NAZWA GRUPY

Po wprowadzeniu odpowiednich danych należy je zatwierdzić (np. PIECZYWO)

02 PIECZYWO_ NR- NAZWA GRUPY	zatwierdź plu
---------------------------------	---------------

Sygnał dźwiękowy potwierdzi poprawne wykonanie operacji i wywołany zostanie ekran wyboru kolejnej pozycji do zdefiniowania.

W celu opuszczenia funkcji należy nacisnąć klawisz *Wyjdź*

WYJDŹ



UWAGA: Towary z grupy nr 15 oraz od 90 do 99 mogą być wyłączone z funkcji udzielania rabatu i narzutu po włączeniu opcji RABAT/NARZUT SPECJALNY (patrz rozdział 2.5.13.7.3 [05 13 07 3] [E M G C] *Rabat/narzut specjalny* na stronie 139).

KASOWANIE GRUPY

W celu skasowania danej grupy towarowej należy będąc w trybie edycji usunąć wszystkie znaki w nazwie grupy klawiszem **CZYŚĆ**, a następnie zatwierdzić pustą pozycję

,

Grupa zostanie usunięta, a sygnał dźwiękowy potwierdzi wykonanie tej operacji.

Definicja, która zawiera przynajmniej jeden znak w nazwie jest traktowana jako aktywna.

2.1.4 [01 04] [A D] Definiowanie jednostek

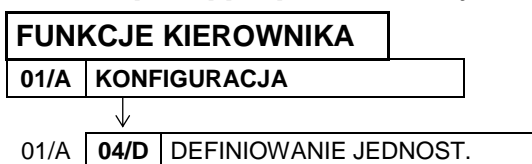

Funkcja umożliwia zdefiniowanie jednostek miary, w celu przypisania ich następnie do sprzedawanych towarów (patrz rozdział 2.1.1 [01 01] [A A] *Definiowanie towarów* na str. 82).

Nazwa jednostki może składać się maksymalnie z 4 znaków. Domyślnie w kasie zostało zdefiniowanych 8 jednostek, z możliwością wprowadzenia modyfikacji (pozycje od 01 do 08): szt, opak (opakowanie), but (butelka), kg, gram, tona, litr, dkg. Istnieje możliwość zdefiniowania łącznie 16 jednostek miary. Proces definiowania i kasowania jednostek przeprowadza się analogicznie do definiowania grup (patrz rozdział 2.1.3 [01 03] [A C] *Definiowanie grup* na str. 91).

Jednostki mogą być drukowane na paragonie po włączeniu odpowiedniej opcji (patrz rozdział 2.5.13.5 [05 13 05] [E M E] *Drukowanie jednostek* na str. 137).

2.1.5 [01 05] [A E] Definiowanie wiązań

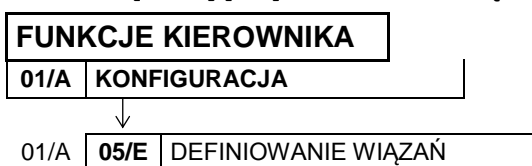

Funkcja umożliwia zdefiniowanie wiązania pomiędzy dwoma towarami, które powoduje, że sprzedaż pierwszego towaru wywołuje automatyczną sprzedaż towaru drugiego. Przykładem może być sprzedaż *wody mineralnej 0,5l* (towar pierwszy) zawsze wraz *butelką 0,5l* (towar drugi).

Po wywołaniu funkcji na wyświetlaczu pojawi się pierwsza pozycja bazy towarowej, w celu wybrania towaru, z którym będzie wiązany kolejny

00001 SOK JABŁKOWY 1L
WYBIERZ TOWAR PIERWSZY

Sposób wyboru pozycji z listy patrz rozdział 3.4.3. *Wprowadzanie danych* na stronie 13.

Po wybraniu i wyświetleniu odpowiedniego towaru (np. 230) należy go zatwierdzić

00230 WODA MINERALNA 0.5L
WYBIERZ TOWAR PIERWSZY

Po zatwierdzeniu towaru pierwszego na wyświetlaczu pojawi się ponownie pierwsza pozycja bazy towarowej (lub pozycje już związane z wybranym wcześniej towarem), w celu wybrania drugiego towaru, który będzie wiązany z wcześniej wybranym

00001 SOK JABŁKOWY 1L
BRAK TOWARU DRUGIEGO

Po wybraniu i wyświetleniu odpowiedniego towaru drugiego (np. 500) należy go zatwierdzić

00500 BUTELKA 0,5L
BRAK TOWARU DRUGIEGO

zatwierdź plu

Sygnal dźwiękowy potwierdzi poprawne zakończenie operacji i wywołany zostanie ponownie ekran wyboru pierwszego towaru, w celu zdefiniowania kolejnego wiązania. Można zdefiniować do 256 takich wiązań.

W celu opuszczenia funkcji należy nacisnąć klawisz *Wyjdź*

WYJDŹ

UWAGA: Wiązane towary w swoich definicjach muszą mieć taką samą dokładność jednostek (ilość miejsc po przecinku).

W przypadku próby powiązania towarów o zdefiniowanej różnej liczbie miejsc po przecinku, odpowiedni komunikat pojawi się na wyświetlaczu, a powiązanie nie zostanie zrealizowane

INNE LICZBY MIEJSC
PO PRZECINKU

2.1.6 [01 06] [A F] Definiowanie płatności

FUNKCJE KIEROWNIKA

01/A KONFIGURACJA



01/A 06/F DEFINIOWANIE PŁATNOŚĆ.

Funkcja umożliwia definiowanie dodatkowych rodzajów środków płatniczych (oprócz gotówki), jakimi klient może płacić za towar tj. karta kredytowa, czek, bon okolicznościowy. Domyślna płatność gotówką (01 GOTÓWKA) została już w kasie zdefiniowana i nie podlega modyfikacji. Nazwa płatności może składać się z maksimum 13 znaków.

Operację definiowania i kasowania płatności przeprowadza się analogicznie do definiowania grup (patrz rozdział 2.1.3 [01 03] [A C] *Definiowanie grup* na stronie 91).

Możliwe jest zdefiniowanie 6 dodatkowych form płatności. Pierwsze 4 formy płatności (nr 01 – 04, w tym domyślnie zdefiniowana gotówka) zostały już wstępnie przypisane do klawiszy i są dostępne po zdefiniowaniu z klawiatury funkcyjnej kasy.

Pozostałe 3 formy płatności dostępne będą z klawiatury dopiero po wcześniejszym zdefiniowaniu klawiszy szybkiego dostępu w rodzaju PŁATNOŚĆ (patrz rozdział 2.1.2.3 *Definiowanie klawisza formy płatności* na stronie 88).

W celu opuszczenia funkcji należy nacisnąć klawisz *Wyjdź*

WYJDŹ

2.1.7 [01 07] [A G] Kasowanie towarów

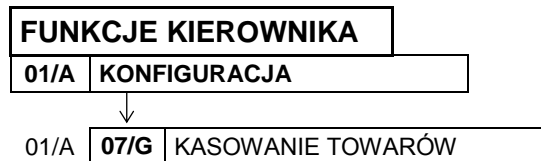

Funkcja umożliwi kasowanie towaru z bazy towarowej kasy.

Po wywołaniu funkcji na wyświetlaczu pojawiają się kolejne pozycje z bazy towarowej w celu wybrania towaru do skasowania

00001 SOK JABŁKOWY 1L WYBIERZ TOWAR DO SKASOW.

Sposób wyboru pozycji z listy patrz rozdział 3.4.3. *Wprowadzanie danych* na stronie 13.

Po wyborze odpowiedniego towaru (np. 00232) należy go zatwierdzić

00232 WODA MINERALNA 1.5L WYBIERZ TOWAR DO SKASOW.

zatwierdź plu

Towar zostanie skasowany, a sygnał dźwiękowy potwierdzi poprawne wykonanie operacji. Następnie zostanie wywołany ekran wyboru kolejnej pozycji do skasowania.

W celu opuszczenia funkcji należy nacisnąć klawisz *Wydź*

WYDŹ

Po skasowaniu towaru próba otwarcia paragonu lub wykonania raportu dobowego fiskalnego powoduje wydruk RAPORTU ZMIAN TOWARÓW (w przypadku ustawienia opcji ZMIANY TYLKO NA KOPII na TAK (T) raport zostanie zapisany tylko na kopii elektronicznej).

 **UWAGA:** Funkcja kasowania towaru możliwa jest do wykonania po wydruku raportu dobowego, a przed wydrukiem pierwszego paragonu.

Przed skasowaniem towar musi mieć wyzerowane liczniki sprzedaży (i zwrotów, jeśli jest opakowaniem), zaleca się więc wcześniej wykonanie zerującego raportu szczegółowego sprzedaży (zwrotów).

W przypadku próby kasowania towaru bez wcześniejszego wyzerowania jego liczników sprzedaży/zwrotów, na wyświetlaczu pojawi się odpowiedni komunikat

NIEZEROWA SPRZEDAŻ/ZWROT NACIŚNIJ DOWOLNY KLAWISZ
--

2.1.8 [01 08] [A H] Kasowanie wiązań

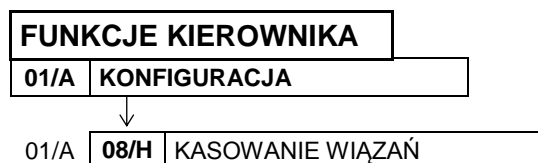

Funkcja umożliwi kasowanie wcześniej zdefiniowanego wiązania pomiędzy dwoma towarami (patrz rozdział 2.1.5 [01 05] [A E] *Definiowanie wiązań* na stronie 92).

Po wywołaniu funkcji na wyświetlaczu pojawi się pierwsze wiązanie z listy wszystkich zdefiniowanych wiązań (np. towaru 230 z towarem 500)

00230 WODA MINERALNA 0.5L
00500 BUTELKA 0.5L

W celu przejścia do następnego wiązania należy użyć klawisza przejścia do następnej pozycji na liście



Po wyszukaniu i wyświetleniu odpowiedniego wiązania (np. towaru 231 z towarem 501) należy je zatwierdzić

00231 WODA MINERALNA 1L
00501 BUTELKA 1L

zatwierdź plu

Wiązanie zostanie skasowane, a sygnał dźwiękowy potwierdzi poprawne wykonanie operacji. Następnie zostanie wyświetlone kolejne wiązanie do skasowania.

W celu opuszczenia funkcji należy nacisnąć klawisz Wyjdź



W przypadku wywołania funkcji przy braku zdefiniowanych wiązań lub przewinięciu już całej listy, na wyświetlaczu pojawi się odpowiedni komunikat

BRAK WIĄZAŃ
NACIŚNIJ DOWOLNY KLAWISZ

2.1.9 [01 09] [A I] Zmiana cen towarów

FUNKCJE KIEROWNIKA

01/A KONFIGURACJA



01/A 09/I ZMIANA CEN TOWARÓW

Funkcja umożliwia zmianę ceny towaru w bazie towarowej kasy.

Po wywołaniu funkcji na wyświetlaczu pojawi się pierwsza pozycja z bazy towarowej w celu wybrania towaru, którego cena zostanie zmieniona

00001 SOK JABŁKOWY 1L
NR - NAZWA TOWARU

Sposób wyboru pozycji z listy patrz rozdział 3.4.3. *Wprowadzanie danych* na stronie 13.

Po wyborze i wyświetleniu odpowiedniego towaru (np. 230) należy go zatwierdzić

00230 WODA MINERALNA 0.5L
NR - NAZWA TOWARU

zatwierdź plu

Po zatwierdzeniu zostanie wyświetlona aktualna cena wybranego towaru, z możliwością wprowadzenia zmian (brak kursora)

00230 WODA MINERALNA 0.5L
0,79

Po wprowadzeniu nowej ceny (np. 0.99 - kropka na klawiaturze numerycznej pełni rolę przecinka dziesiętnego) należy ją zatwierdzić

00230 WODA MINERALNA 0.5L
0,99

zatwierdź plu

Sygnał dźwiękowy potwierdzi poprawne wykonanie operacji i wywołany zostanie ekran wyboru kolejnego towaru do zmiany ceny.

W celu opuszczenia funkcji należy nacisnąć klawisz Wyjdź

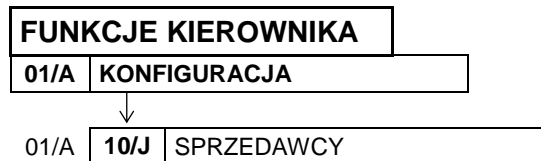

2.1.10 [01 10] [A J] Sprzedawcy

Funkcja umożliwia zdefiniowanie tzw. sprzedawców - osób obsługujących klientów i podlegających ocenie, co do wypracowanej sprzedaży, ale którzy nie obsługują kasy.

Po wywołaniu funkcji na wyświetlaczu pojawią się kolejne pozycje na liście sprzedawców w celu wybrania pozycji do zdefiniowania

NR - NAZWA SPRZEDAWCY 01*NOWAK

Sposób wyboru pozycji z listy patrz rozdział 3.4.3. *Wprowadzanie danych* na stronie 13.

Po wybraniu i wyświetleniu odpowiedniej pozycji (np. 02) należy ją zatwierdzić

NR- NAZWA SPRZEDAWCY 02*

zatwierdź plu

Po zatwierdzeniu wybranej pozycji zostanie włączony tryb edycji i pojawi się migający kursor wskazujący miejsce wpisywania znaków

02 _ NR- NAZWA SPRZEDAWCY

Po wprowadzeniu odpowiednich danych należy je zatwierdzić (np. KOWALSKI)

02 KOWALSKI_ NR- NAZWA SPRZEDAWCY

zatwierdź plu

Sygnal dźwiękowy potwierdzi poprawne wykonanie operacji i wywołany zostanie ekran wyboru kolejnej pozycji do zdefiniowania. Nazwa sprzedawcy może mieć maksymalnie 19 znaków. Możliwe jest zdefiniowanie do 30 sprzedawców.

Jeżeli włączona jest OPCJA SPRZEDAWCÓW (patrz rozdział 2.5.26 [05 26] [E Z] *Opcja sprzedawców* na stronie 161), to przed rozpoczęciem lub w trakcie wystawiania paragonu można wybrać sprzedawcę, któremu zostanie zaliczona sprzedaż za bieżący paragon:

- naciskając klawisz

GOŁ.

 lub klawisz zdefiniowany i przypisany do funkcji WYBÓR SPRZEDAWCY (patrz rozdział 2.1.2 [01 02] [A B] *Definiowanie klawiszy* na stronie 85).

W celu opuszczenia funkcji należy nacisnąć klawisz *Wyjdź*

WYJDŹ

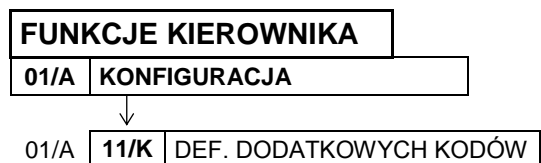
2.1.11 [01 11] [A K] Definiowanie dodatkowych kodów

Funkcja umożliwia zdefiniowanie 11700 dodatkowych kodów kreskowych dla towarów, co umożliwia sprzedaż jednego towaru z różnymi kodami kreskowymi np. budyniu tego samego producenta i w takiej samej cenie, ale o różnych smakach. Nie ma ograniczeń co do ilości dodatkowych kodów zdefiniowanych do jednego towaru.

Po wywołaniu funkcji na wyświetlaczu pojawią się kolejne pozycje z bazy towarowej w celu wybrania towaru, dla którego będzie definiowany dodatkowy kod kreskowy

00001 SOK JABŁKOWY 1L
NR - NAZWA TOWARU

Sposób wyboru pozycji z listy patrz rozdział 3.4.3. *Wprowadzanie danych* na stronie 13.

Po wyborze odpowiedniego towaru (np. 200) należy go zatwierdzić

00200 BUDYŃ Z CUKREM
NR - NAZWA TOWARU

zatwierdź plu

Po zatwierdzeniu towaru na wyświetlaczu pojawi się żądanie wprowadzenia dodatkowego kodu kreskowego dla wybranego towaru

WPROWADŹ KOD KRESKOWY
000000000000000000

Po wprowadzeniu kodu np. za pomocą czytnika kodów kreskowych, nastąpi przypisanie kodu do towaru, a sygnał dźwiękowy potwierdzi poprawne wykonanie operacji.

Na wyświetlaczu pojawi się ponownie możliwość wyboru towaru, w celu przypisania kolejnego kodu

00200 BUDYŃ Z CUKREM
NR - NAZWA TOWARU

W celu opuszczenia funkcji należy nacisnąć klawisz *Wyjdź*

wyjdź

Dla danego towaru możliwe jest zdefiniowanie dodatkowych kodów kreskowych o maksymalnej długości 18 cyfr. Kodów tych można używać także jako dodatkowych indeksów do wybierania towaru.



UWAGA: Kody kreskowe dodatkowe należy definiować tylko wtedy, gdy jest już zdefiniowany kod kreskowy podstawowy dla danego towaru (patrz rozdział 2.1.1 [01 01] [A A] *Definiowanie towarów* na stronie 82).

2.1.12 [01 12] [A L] Kasowanie dodatkowych kodów

FUNKCJE KIEROWNIKA

01/A KONFIGURACJA



01/A 12/L KAS. DODATKOWYCH KODÓW

Funkcja umożliwia kasowanie kodów kreskowych, wcześniej przypisanych do danego towaru (patrz rozdział 2.1.11 [01 11] [A K] *Definiowanie dodatkowych kodów* na stronie 96).

Po wywołaniu funkcji na wyświetlaczu pojawi się pierwsza pozycja z bazy towarowej w celu wybrania towaru, dla którego będzie kasowany dodatkowy kod kreskowy

00001 SOK JABŁKOWY 1L
NR - NAZWA TOWARU

Sposób wyboru pozycji z listy patrz rozdział 3.4.3. *Wprowadzanie danych* na stronie 13.

Po wyborze odpowiedniego towaru (np. 200) należy go zatwierdzić

00200 BUDYŃ Z CUKREM
NR - NAZWA TOWARU

zatwierdź plu

Po zatwierdzeniu towaru na wyświetlaczu pojawi się pierwsza pozycja z listy zdefiniowanych wcześniej dodatkowych kodów kreskowych, w celu wybrania kodu do skasowania

00200 BUDYŃ Z CUKREM
000000000000000001

W celu przejścia do następnego dodatkowego kodu należy użyć klawisza przejścia do następnej pozycji na liście



Po wyszukaniu i wyświetleniu odpowiedniego kodu (np. 2) należy go zatwierdzić

00231 WODA MINERALNA 1L
00501 BUTELKA 1L

zatwierdź plu

Dodatkowy kod zostanie skasowany, a sygnał dźwiękowy potwierdzi poprawne wykonanie operacji. Następnie zostanie wyświetlony kolejny kod do skasowania.

W celu opuszczenia funkcji należy nacisnąć klawisz Wyjdź



W przypadku wywołania funkcji przy braku zdefiniowanych dodatkowych kodów lub przewinięciu już całej listy, na wyświetlaczu pojawi się odpowiedni komunikat

BRAK DALSZYCH KODÓW
NACIŚNIJ DOWOLNY KLAWISZ

2.1.13 [01 13] [A M] Rabaty automatyczne

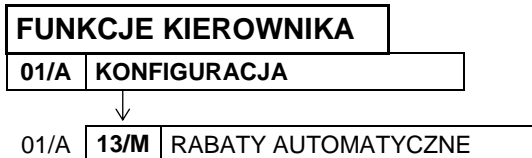

Funkcja umożliwia definiowanie oraz kasowanie rabatów lub narzutów udzielanych automatycznie podczas sprzedaży. Operacje zdefiniowane w tej funkcji będą wykonane bez udziału kasjera dla odpowiednich towarów i przy spełnieniu dodatkowych warunków takich jak: ilość lub wartość sprzedawanych towarów oraz aktualna data czy dzień tygodnia.

Możliwe jest zaprogramowanie 3 rodzajów operacji:

- AUTOMATYCZNY NA POZYCJĘ** Rabat lub narzut udzielany dla określonego towaru lub grupy towarów i drukowany bezpośrednio pod pozycją której dotyczy.
- AUTOMATYCZNY NA PARAGON** Rabat lub narzut udzielany dla określonej grupy lub dla wszystkich towarów i drukowany po podsumowaniu wszystkich pozycji na paragonie.
- PROMOCJA** Tylko rabat udzielany dla określonego towaru i drukowany po podsumowaniu wszystkich pozycji na paragonie.

Definiowane rabaty/narzuty mogą zostać określone procentowo oraz kwotowo.

Można zdefiniować dodatkowe kryteria decydujące o udzieleniu rabatu i o jego wysokości:

data i czas	rabaty AUTOMATYCZNE mogą być udzielane w określonym przedziale czasu z uwzględnieniem dnia tygodnia;
od 0 do 3 progów ilościowych lub wartościowych	rabat AUTOMATYCZNY NA PARAGON może uwzględniać progi ilościowe lub wartościowe, powyżej których jest udzielany inny poziom rabatu;
określenie ilości lub wartości progowej	dla rabatu typu PROMOCJA określenie ilości lub wartości progowej, której osiągnięcie skutkuje udzieleniem rabatu (rabatowana jest każda pełna porcja określona w progu)

Sposób obliczania rabatów automatycznych został przedstawiony w rozdziale Rabaty automatyczne mogą się łączyć z innymi rabatami na paragonie.

Możliwe jest zapisanie w kasie i jednoczesne funkcjonowanie do 30 definicji rabatów automatycznych. Nazwa danego rabatu/narzutu może mieć max 18 znaków i jest drukowana odpowiednio po słowie RABAT lub NARZUT na paragonie. Przykładowe wydruki paragonów uwzględniających rabat automatyczny zostały przedstawione w rozdziale 2 *Przykładowe wydruki* na stronie 203.

2.1.13.1 *Definiowanie rabatu automatycznego*

Poniżej przedstawiono przykład definiowania rabatu AUTOMATYCZNEGO NA PARAGON.

Po wywołaniu funkcji na wyświetlaczu pojawią się kolejne pozycje na liście rabatów automatycznych (puste lub wcześniej zdefiniowane) w celu wybrania pozycji do zdefiniowania

NR- NAZWA DEFINICJI
01*ŚWIĄTECZNY

Sposób wyboru pozycji z listy patrz rozdział 3.4.3. *Wprowadzanie danych* na stronie 13.

Po wybraniu i wyświetleniu odpowiedniej pozycji (np. 02) należy ją zatwierdzić

NR- NAZWA DEFINICJI
02*

zatwierdź plu

Po zatwierdzeniu wybranej pozycji zostanie włączony tryb edycji, w celu wpisania nazwy definiowanego rabatu i pojawi się migający kursor wskazujący miejsce wpisywania znaków

02 _
NR- NAZWA DEFINICJI

Po wprowadzeniu odpowiednich danych należy je zatwierdzić (np. WAKACYJNY NA OWOCE)

02 WAKACYJNY NA OWOCE
NR- NAZWA DEFINICJI

zatwierdź plu

Nazwa definicji może mieć maksymalnie 18 znaków.

Po zatwierdzeniu na wyświetlaczu pojawią się kolejne pozycje z listy dostępnych typów rabatów/narzutów w celu wyboru odpowiedniego (np. AUTOM. NA PARAGON)

WYBIERZ TYP
2*AUTOM. NA PARAGON

zatwierdź plu

Po zatwierdzeniu na wyświetlaczu pojawi się żądanie dokonania wyboru okresu obowiązywania rabatu/narzut (zawsze lub czasowo pomiędzy wskazanymi datami) np. UDZIELANY CZASOWO

WAKACYJNY NA OWOCE
2*UDZIELANY CZASOWO

zatwierdź plu

Następnie należy wprowadzić i zatwierdzić początkową i końcową datę i godzinę obowiązywania rabatu/narzut (np. od 1 lipca godz.00:00 do 31 sierpnia godz.23:59)

WAKACYJNY NA OWOCE
07.01 00:00 08.31 23:59

zatwierdź plu

Format wprowadzanych dat: MM.DD (najpierw miesiąc, potem dzień). Jeżeli data początku jest większa niż data końca, oznacza to, że rabat lub narzut będzie obowiązywał na przełomie roku kalendarzowego.

Następnie należy określić i zatwierdzić dni tygodnia, w których rabat/narzut będzie obowiązywał (np. Pn-Czw)

WAKACYJNY NA OWOCE
1-7: Pn Wt Śr Cz -- -- --

zatwierdź plu

W celu włączenia lub wyłączenia danego dnia tygodnia należy nacisnąć odpowiedni klawisz od 1 do 7.

Kolejnym krokiem jest wybór i zatwierdzenie zakresu obowiązywania rabatu/narzut (dla każdego towaru lub określonej grupy towarowej) np. 2 DLA OKREŚLONEJ GRUPY

WAKACYJNY NA OWOCE
2*DLA OKREŚLONEJ GRUPY

zatwierdź plu

Następnie należy wybrać i zatwierdzić zdefiniowaną wcześniej grupę towarową, dla której rabat/narzut będzie obowiązywał (np. 01 OWOCE KRAJOWE)

WYBIERZ GRUPĘ TOWAROWĄ
01*OWOCE KRAJOWE

zatwierdź plu

Następnie należy określić, czy definiowany jest rabat, czy narzut (np. 1 RABAT) i zatwierdzić wybór

WAKACYJNY NA OWOCE
1*RABAT

zatwierdź plu

Następnie należy określić, czy definiowany rabat będzie procentowy, czy kwotowy (np. 1 PROCENTOWY) i zatwierdzić wybór

WAKACYJNY NA OWOCE
1*PROCENTOWY

zatwierdź plu

Następnie należy określić, czy definiowany rabat będzie udzielany w zależności od przekroczenia ilości, czy wartości (np. 1 PROGI ILOŚCIOWE)

WAKACYJNY NA OWOCE
1*PROGI ILOŚCIOWE

zatwierdź plu

Kolejnym krokiem jest zdefiniowanie kolejnych progów oraz określenie poziomu obowiązującego rabatu po przekroczeniu każdego z nich.

Należy wprowadzić i zatwierdzić pierwszy próg ilościowy np. 2,000 kg owoców krajowych

WAKACYJNY NA OWOCE
PRÓG 1 2,000

zatwierdź plu

A następnie procent rabatu udzielanego po przekroczeniu zdefiniowanego wcześniej progu np. 10 %

WAKACYJNY NA OWOCE
PODAJ RABAT 10%

zatwierdź plu

Zakres udzielanego rabatu: 0-99%.

Po zakończeniu definiowania pierwszego progu kasa proponuje definicję kolejnego. Można zdefiniować maksymalnie 3 progi. W celu rezygnacji z definiowania kolejnego progu należy zatwierdzić podpowiadaną ilość 0,000.

Definicję rabatu automatycznego można odczytać drukując RAPORT KONFIGURACJI (patrz rozdział 2.3.13 [03 13] [C M] Konfiguracji na stronie 112). Wydruk przykładowej definicji rabatu automatycznego oraz paragonu uwzględniającego zdefiniowany rabat przedstawiony został w rozdziale 2 Przykładowe wydruki na stronie 203.

Użycie rabatów automatycznych podlega następującym ograniczeniom:

AUTOMATYCZNY NA PARAGON

- może zostać zdefiniowany tylko raz jeżeli dotyczy wszystkich towarów,
- może zostać zdefiniowany tylko raz dla danej grupy towarowej.

RABAT TYPU PROMOCJA

- może zostać zdefiniowany tylko raz dla danego towaru,
- kwotowy może być zdefiniowany tylko dla progu podanego wartościowo.

2.1.13.2 Kasowanie rabatu automatycznego

W celu skasowania danego rabatu należy będąc w trybie edycji nazwy rabatu (początek definiowania) usunąć wszystkie znaki w nazwie rabatu klawiszem CZYŚĆ, a następnie zatwierdzić pustą pozycję



Rabat zostanie usunięty, a sygnał dźwiękowy potwierdzi wykonanie tej operacji.

Definicja, która zawiera przynajmniej jeden znak w nazwie jest traktowana jako aktywna.

2.1.13.3 Obliczanie rabatów automatycznych

Rabaty typu AUTOMATYCZNY NA POZYCJĘ są obliczane tak samo jak rabaty na pozycję udzielane przez kasjera – w przypadku rabatów procentowych rabatowana jest cena towaru, a w przypadku rabatów kwotowych wartość pozycji.

Rabaty typu AUTOMATYCZNY NA PARAGON procentowe są obliczane od sumy wartości towarów podlegających rabatowi, według następującego wzoru:

$$\text{kwota rabatu} = \{ (\text{wartość} * \text{rabat\%}) / 100 \}$$

{ } - nawiasy klamrowe oznaczają obcięcie do pełnych groszy.

RABATY TYPU PROMOCJA są udzielane za każdą pełną porcję towaru określoną w progu (porcja może dotyczyć ilości lub wartości), przy czym obliczona wartość rabatu ulega obcięciu do pełnych groszy.

2.2 [02] [B] Raporty zerujące

Zestaw funkcji służących do wydruku raportów zerujących, które charakteryzują się tym, że wydrukowanie raportu skutkuje automatycznym zerowaniem liczników kasy (fiskalnych lub nefiskalnych) i nie można takiego raportu powtórnie wykonać (np. w przypadku zniszczenia lub zgubienia wydruku).

2.2.1 [02 1] [B A] Dobowy fiskalny

Do obowiązków użytkownika kasy fiskalnej należy sporządzanie raportów fiskalnych, które dokumentują wysokość obrotów i kwoty podatku w danym okresie. Raportami fiskalnymi są raporty dobowe, raporty okresowe szczegółowe (w tym miesięczny) oraz rozliczeniowy.

Funkcja służy do wydruku fiskalnego raportu dobowego, który jest podstawowym i najważniejszym raportem fiskalnym. W trakcie jego sporządzania zostaje zapisana do pamięci fiskalnej wysokość obrotu z całego dnia sprzedaży z uwzględnieniem rozdziału kwot podatku na poszczególne stawki VAT. Raport powinien być wykonywany codziennie po zakończeniu sprzedaży w danym dniu, nie później jednak niż przed dokonaniem pierwszej sprzedaży w dniu następnym. Pozycje drukowane w raporcie fiskalnym dobowym są ogólnie narzucone przez ustawodawcę, a ich szczegółowy opis został przedstawiony w rozdziale rozdziale 2 *Przykładowe wydruki* na stronie 203.

Nie ma wymogów, co do ilości raportów dobowych wykonanych jednego dnia, należy jednak pamiętać, że każde urządzenie fiskalne posiada ograniczoną ilość zapisów raportów dobowych do pamięci fiskalnej (zgodnie z przepisami ilość raportów wynosi minimum 1830).

Jeżeli w kasie od ostatniego wykonania raportu dobowego zdefiniowano nowe towary, to przed raportem dobowym automatycznie wydrukuje się *RAPORT ZMIAN TOWARÓW*, o ile nie został wydrukowany wcześniej (warunkiem jest ustawienie opcji *ZMIANY TYLKO NA KOPII* na NIE (N) – patrz rozdział 2.5.6 [05 06] [E F] *Zmiany tylko na kopii* na stronie 124).

Automatycznie po wykonaniu fiskalnego raportu dobowego następuje proces weryfikacji i archiwizacji, czyli zapisu danych na kartę microSD (patrz rozdział 4 *Elektroniczna kopia wydruków* na stronie 16), w tym celu należy zapewnić, aby w całym procesie odpowiednia karta pamięci była umieszczona i nie wyjmowana z gniazda w kasie. Aby mieć pewność, że kasa w czasie wykonywania archiwizacji nie wyłączy się, można przed wykonaniem raportu fiskalnego dobowego podłączyć zewnętrzne zasilanie kasy. Stan zapisu danych na kartę sygnalizowany jest wyświetleniem odpowiedniego statusu (patrz rozdział 10 *Status kopii elektronicznej (karta microSD)* na stronie 196).

Jeżeli w okresie od ostatniego raportu dobowego nie wystąpiła sprzedaż, po wywołaniu raportu na wyświetlaczu pojawi się żądanie odpowiedzi na pytanie dotyczące wykonania raportu

BRAK NOWYCH SPRZEDAŻY
WYKONAĆ RAPORT ? N

Sposób wprowadzania odpowiedzi (T/N) patrz rozdział 3.4.3. *Wprowadzanie danych* na stronie 13.

Wprowadzenie odpowiedzi TAK (T) uruchamia wydruk raportu. Domyślna odpowiedź NIE (N) oznacza rezygnację z wykonania raportu.

2.2.2 [02 2] [B B] Szczegółowy sprzedaży

Funkcja służy do wydruku raportu sprzedaży towarów w oparciu o nefiskalne liczniki sprzedaży (ilość i wartość sprzedaży). Na raporcie wyszczególnione są ilości i wartości sprzedaży oddzielnie dla każdego towaru.

Zakres raportu zależy od ustawienia następujących opcji:

- **WYDRUK WSZYSTKICH SPRZEDAŻY**

(patrz rozdział 2.5.23 [05 23] [E W] Wydruk wszystkich sprzedaży na stronie 160)

ustawienie na TAK (T) - wydruk obejmuje wszystkie towary, których liczniki są różne od zera

ustawienie na NIE (N) - wydruk obejmuje tylko towary, których ilość sprzedaży zmieniła się od wydruku ostatniego raportu szczegółowego sprzedaży (niezależnie, czy był to raport zerujący, czy niezerujący)

- **PROGRAM MAGAZYNOWY**

(patrz rozdział 2.5.20 [05 20] [E T] Program magazynowy na stronie 159)

ustawienie na TAK (T) - po wydrukowaniu raportu, nefiskalne liczniki sprzedaży towarów nie zostaną wyzerowane; w takim przypadku raport jest identyczny z odpowiednim raportem niezerującym, a na wydruku nie pojawi się komunikat: WYZEROWANO LICZNIKI

ustawienie na NIE (N) - po wydrukowaniu raportu, nefiskalne liczniki sprzedaży towarów zostaną wyzerowane, a na wydruku pojawi się komunikat: WYZEROWANO LICZNIKI

- **POMIŃ WYDRUK DANYCH**

(patrz rozdział 2.5.24 [05 24] [E X] Pomiń wydruk danych na stronie 161)

ustawienie na TAK (T) - na wydruku pominięte zostaną dane o ilości i wartości sprzedaży towarów i pojawi się komunikat POMINIĘTY WYDRUK DANYCH

ustawienie na NIE (N) - wydruk obejmuje dane o ilości i wartości sprzedaży towarów

Wydruk komunikatu W OKRESIE WYSTĄPIŁO ZEROWANIE Z KOMPUTERA oznacza, że w okresie od ostatniego raportu wystąpiło zerowanie nefiskalnych liczników sprzedaży z komputera.

2.2.3 [02 3] [B C] Zwrotów opakowań

Funkcja służy do wydruku raportu zwrotów opakowań z podaniem ilości i wartości przyjętych opakowań zwrotnych. Zakres raportu zależy od ustawienia opcji *PROGRAM MAGAZYNOWY* oraz *POMIŃ WYDRUK DANYCH* opisanych dla raportu *SZCZEGÓŁOWEGO SPRZEDAŻY* (patrz rozdział 2.2.2 [02 2] [B B] *Szczegółowy sprzedaży* na stronie 102).

Wydruk komunikatu W OKRESIE WYSTĄPIŁO ZEROWANIE Z KOMPUTERA oznacza, że w okresie od ostatniego raportu wystąpiło zerowanie nefiskalnych liczników sprzedaży z komputera.

2.2.4 [02 4] [B D] Sprzedaż według grup

Funkcja służy do wydruku raportu sprzedaży według zdefiniowanych grup towarowych z podaniem wartości sprzedaży oddzielnie dla poszczególnych grup.

2.2.5 [02 5] [B E] Koniec zmiany kasjera

Funkcja służy do wydruku numerowanego raportu z danymi o operacjach wykonanych przez wybranego kasjera, takimi jak ilość i wartość wystawionych i anulowanych paragonów, wartość udzielonych rabatów, narzutów oraz o uzyskanych wpływach ze sprzedaży z podziałem na używane (w których wystąpił obrót) formy płatności i płatności walutowe

Funkcję można wykonać dla dowolnego kasjera, który ma w danej chwili otwartą zmianę, a dostęp do funkcji uzależniony jest od uprawnienia kasjera do wykonania raportu *ZAMKNIĘCIE ZMIANY* dla dowolnego kasjera (uprawnienie *KONIEC ZMIANY DOWOLNY*, patrz rozdział 2.7.2 [07 2] [G B] *Uprawnienia rodzajów* na stronie 167).

Po wywołaniu funkcji na wyświetlaczu pojawiają się kolejne pozycje z listy kasjerów z wyświetleniem aktualnie włączonego kasjera (np. 01 KOWALSKA), w celu wybrania kasjera, dla którego będzie prowadzone zamknięcie zmiany

NR- NAZWA KASJERA
01*KOWALSKA

Sposób wyboru pozycji z listy patrz rozdział 3.4.3. *Wprowadzanie danych* na stronie 13.

Po wyborze i zatwierdzeniu odpowiedniej pozycji z listy kasjerów nastąpi otwarcie szuflady na pieniądze i przejście do wprowadzania kolejno stanu zliczonej gotówki oraz innych używanych form płatności - identycznie jak to ma miejsce w raporcie zamknięcia zmiany wywoływanym z menu kasjera (patrz rozdział 1.3 [3] [C] *Koniec zmiany kasjera* na stronie 72).

W przypadku wybrania kasjera, który nie ma w danej chwili otwartej zmiany na wyświetlaczu pojawi się odpowiedni komunikat

ZMIANA NIE JEST OTWARTA
NACIŚNIJ DOWOLNY KLAWISZ

Wykonanie funkcji zamknięcia zmiany powoduje automatyczne wyłączenie danego kasjera i wyzerowanie liczników jego zmiany.

2.2.6 [02 6] [B F] Sumacyjny I

Funkcja służy do wydruku raportu zawierającego informacje podobne do zawartych na raporcie *STAN KASY* (patrz rozdział 2.3.5 [03 05] [C E] *Stanu kasy* na stronie 106). Zasadnicza różnica polega na tym, że raport *SUMACYJNY* może być wykonywany (w zależności od potrzeb) dla dowolnie wybranego okresu oraz zawiera sumę obrotów dla wszystkich kasjerów pracujących w tym okresie. Dodatkowo w przypadku zerującego raportu *SUMACYJNEGO* zerowane są liczniki i odpowiedni komunikat jest drukowany na raporcie. Numeracja raportów *SUMACYJNY I* oraz *SUMACYJNY II* oraz zestawy liczników są niezależne.

Przykładowy system użycia raportów *SUMACYJNY I* i *SUMACYJNY II* może być zorganizowany następująco:

- **RAPORT SUMACYJNY I**
jest robiony na koniec tygodnia i zawiera informacje o sumarycznych obrotach w okresie tygodnia (od wykonania poprzedniego raportu *SUMACYJNEGO I* zerującego liczniki)
- **RAPORT SUMACYJNY II**
jest robiony na koniec miesiąca i zawiera informacje o sumarycznych obrotach miesięcznych (od wykonania poprzedniego raportu *SUMACYJNEGO II* zerującego liczniki)

2.2.7 [02 7] [B G] Sumacyjny II

Funkcja służy do wydruku raportu, którego pozycje są analogiczne do pozycji raportu SUMACYJNY I, opisanego w rozdziale poprzednim 2.2.6 [02 6] [B F] *Sumacyjny I* na stronie 104.

2.2.1 [02 8] [B H] Sprzedawców

Funkcja umożliwia wydrukowanie raportu o ilości pozycji na paragonach, ilości samych paragonów i łącznej kwocie obrotu z paragonów przypisanych poszczególnym sprzedawcom. Dodatkowo zerowane są liczniki i odpowiedni komunikat jest drukowany na raporcie.

2.3 [03] [C] Raporty niezerujące

Zestaw funkcji służących do wydruku raportów niezerujących, które są raportami czytającymi i można je wykonywać wielokrotnie, ponieważ wydruk takiego raportu nie skutkuje zerowaniem liczników kasy.

2.3.1 [03 01] [C A] Finansowy podatkowy

Funkcja służy do wydruku aktualnego stanu liczników fiskalnych. Pola drukowane w raporcie są identyczne z polami raportu dobowego fiskalnego, z tym że wydrukowanie raportu finansowego nie powoduje wyzerowania tych liczników. Numer raportu finansowego jest zgodny z numerem kolejnego raportu dobowego (tego, w którym bieżące liczniki zostaną uwzględnione).

2.3.2 [03 02] [C B] Szczegółowy sprzedaży

Funkcja służy do wydruku raportu szczegółowego sprzedaży towarów w oparciu o nefiskalne liczniki sprzedaży (ilość i wartość sprzedaży). Na raporcie wyszczególnione są ilości i wartości sprzedaży oddzielnie dla każdego towaru. Treść raportu jest identyczna z odpowiednim raportem zerującym z tą różnicą, że liczniki nie są zerowane i nie występuje komunikat o wyzerowaniu liczników (patrz rozdział 2.2.2 [02 2] [B B] *Szczegółowy sprzedaży* na stronie 102).

2.3.3 [03 03] [C C] Zwrotów opakowań

Funkcja służy do wydruku raportu zwrotów opakowań z podaniem ilości i wartości przyjętych opakowań zwrotnych. Treść raportu jest identyczna z odpowiednim raportem zerującym z tą różnicą, że liczniki nie są zerowane oraz nie występuje komunikat o wyzerowaniu liczników (patrz rozdział 2.2.3 [02 3] [B C] *Zwrotów opakowań* na stronie 103).

2.3.4 [03 04] [C D] Sprzedaż według grup

Funkcja służy do wydruku raportu sprzedaży według zdefiniowanych grup towarowych, z podaniem wartości sprzedaży oddzielnie dla poszczególnych grup.

Treść raportu jest identyczna z odpowiednim raportem zerującym z tą różnicą, że liczniki nie są zerowane oraz nie występuje komunikat o wyzerowaniu liczników (patrz rozdział 2.2.4 [02 4] [B D] *Sprzedaż według grup* na stronie 103).

2.3.5 [03 05] [C E] Stanu kasy

Funkcja służy do wydruku numerowanego raportu z danymi o operacjach wykonanych przez wybranego kasjera, takimi jak ilość i wartość wystawionych i anulowanych paragonów, wartość udzielonych rabatów, narzutów oraz o uzyskanych wpływach ze sprzedaży z podziałem na używane (w których wystąpił obrót) formy płatności i płatności walutowe.

Funkcję można wykonać dla dowolnego kasjera, który ma w danej chwili otwartą zmianę, a dostęp do funkcji uzależniony jest od uprawnienia kasjera do wykonania raportu *STAN KASY* dla dowolnego kasjera (patrz rozdział 2.7.2 [07 2] [G B] *Uprawnienia rodzajów* na stronie 167, uprawnienie *STAN KASY DOWOLNY*).

Po wywołaniu funkcji na wyświetlaczu pojawiają się kolejne pozycje z listy kasjerów z wyświetleniem aktualnie włączonego kasjera (np. 01 KOWALSKA), w celu wybrania kasjera, dla którego nastąpi wydruk raportu

NR- NAZWA KASJERA
01*KOWALSKA

Sposób wyboru pozycji z listy patrz rozdział 3.4.3. *Wprowadzanie danych* na stronie 13.

Po wyborze i zatwierdzeniu odpowiedniej pozycji z listy kasjerów nastąpi wydruk raportu - identyczny jak to ma miejsce w raporcie zamknięcia zmiany wywoływanym z menu kasjera (patrz rozdział 1.8.2 [8 2] [H B] *Stan kasy* na stronie 77).

W przypadku wybrania kasjera, który nie ma w danej chwili otwartej zmiany na wyświetlaczu pojawi się odpowiedni komunikat

ZMIANA NIE JEST OTWARTA
NACIŚNIJ DOWOLNY KLAWISZ

Wykonanie funkcji nie powoduje wyzerowanie liczników danego kasjera.

2.3.6 [03 06] [C F] Sumacyjny I

Funkcja służy do wydruku raportu zawierającego pozycje identyczne z odpowiednim raportem SUMACYJNYM zerującym, z tą różnicą, że liczniki nie są zerowane oraz nie występuje komunikat o wyzerowaniu liczników (patrz rozdział 2.2.6 [02 6] [B F] *Sumacyjny I* na stronie 104). Raport może być wykonywany z dowolną częstotliwością (w zależności od potrzeb) oraz zawiera sumę obrotów dla wszystkich kasjerów pracujących w okresie od wykonania odpowiedniego raportu SUMACYJNEGO z zerowaniem liczników.

2.3.7 [03 07] [C G] Sumacyjny II

Funkcja służy do wydruku raportu, którego pozycje są analogiczne do pozycji raportu SUMACYJNY I, opisanego w rozdziale poprzednim 2.3.6 [03 06] [C F] *Sumacyjny I* wyżej.

2.3.8 [03 08] [C H] Sprzedawców

Funkcja umożliwia wydrukowanie raportu o ilości pozycji na paragonach, ilości samych paragonów i łącznej kwocie obrotu z paragonów przypisanych poszczególnym sprzedawcom. Treść raportu jest identyczna z odpowiednim raportem zerującym z tą różnicą, że liczniki nie są zerowane oraz nie występuje linia WYZEROWANO LICZNIKI.

2.3.9 [03 09] [C I] Godzinowy aktualny

Funkcja służy do wydruku raportu godzinowego z bieżącego dnia pracy kasy. W raporcie drukowane są dane z kolejnych godzin pracy kasy, od pierwszej do ostatniej sprzedaży w danym dniu.

Na raporcie drukowana jest w kolejnych godzinach pracy kasy:

- pod pozycją „POZYCJI” - suma ilości pozycji sprzedaży na paragonach oraz ilości pozycji sprzedaży i zwrotów opakowań.
- pod pozycją „PARAGONÓW” - suma liczby paragonów oraz liczby niefiskalnych wydruków przyjęcia lub sprzedaży opakowań (o ile nie wystąpiły łącznie z paragonem)
- obrót, w tym również obrót opakowaniami zwrotnymi

Przykładowy wydruk raportu znajduje się w rozdziale 2 *Przykładowe wydruki* na stronie 203.

2.3.10 [03 10] [C J] Godzinowy poprzedni

Funkcja służy do wydruku raportu godzinowego z poprzedniego dnia pracy kasy, który jest analogiczny do raportu godzinowego aktualnego opisanego w rozdziale poprzednim 2.3.9 [03 09] [C I] *Godzinowy aktualny* wyżej.

2.3.11 [03 11] [C K] Danych o towarach

Funkcja służy do wydruku danych o towarach z wyszczególnieniem kolejno zdefiniowanych atrybutów każdego z towarów m.in. numeru towaru (PLU), jego nazwy, stawki podatkowej (PTU), jednostki miary, grupy towarowej, kodu kreskowego i in. Wydrukowanie raportu wymaga podania numeru początkowego tzn. numeru towaru, od którego rozpocznie się drukowanie danych.

Po wywołaniu funkcji na wyświetlaczu pojawi się żądanie wprowadzenia numeru początkowego towaru

PODAJ NUMER POCZĄTKOWY
TOWARU: 00000

Po wprowadzeniu odpowiedniego numer towaru należy go zatwierdzić

PODAJ NUMER POCZĄTKOWY
TOWARU: 00500

zatwierdź plu

Po zatwierdzeniu wprowadzonego numeru kasa rozpoczyna wydruk raportu. Wydruk może zostać przerwany w każdym momencie po naciśnięciu dowolnego klawisza. Przykładowy wydruk raportu wraz z opisem pozycji przedstawiony został w rozdziale 2 *Przykładowe wydruki* na stronie 203.

2.3.12 [03 12] [C L] Okresowe

Zestaw funkcji służących do wydruku raportów okresowych: szczegółowych, skróconych oraz historii kopii elektronicznej. Raporty szczegółowe są raportami fiskalnymi, a raporty skrócone i historia kopii są raportami niefiskalnymi. Wykonanie raportu fiskalnego okresowego polega na odczycie danych z pamięci fiskalnej za dany okres i umieszczenia ich na wydruku okresowym, zgodnym, co do zawartości z raportami dobowymi wykonanymi w okresie objętym tym raportem. Ustalanie wartości danych w raporcie fiskalnym okresowym następuje przez sumowanie poszczególnych pozycji raportów fiskalnych dobowych. Raporty fiskalne okresowe nie są zapisywane do kopii i nie posiadają numeru wydruku.

Wydruki raportów szczegółowych i skróconych można wygenerować określając zakres raportu w jeden z następujących sposobów:

- miesięczny (raport obejmujący okres za podany zakończony miesiąc kalendarzowy)
- według dat
(raport obejmujący okres pomiędzy podanymi datami raportów fiskalnych dobowych)
- według numerów
(raport obejmujący okres pomiędzy podanymi numerami raportów fiskalnych dobowych)
- za miesiąc poprzedni (raport za miesiąc poprzedzający aktualny miesiąc)
- za miesiąc bieżący (od pierwszego dnia bieżącego miesiąca do dnia wykonania raportu).

Jeżeli w zadanym okresie brak jest raportów fiskalnych dobowych, na wyświetlaczu pojawi się odpowiedni komunikat

BRAK RAPORTÓW W OKRESIE
NACIŚNIJ DOWOLNY KLAWISZ

Wydruk raportu okresowego szczegółowego można przerwać w dowolnym momencie.

Podczas wydruku raportu po naciśnięciu dowolnego klawisza na wyświetlaczu pojawi się żądanie zatwierdzenia operacji przerwania wydruku

CZY PRZERWAĆ WYDRUK ?
(T/N) N

Sposób wprowadzania odpowiedzi (T/N) patrz rozdział 3.4.3. *Wprowadzanie danych* na stronie 13.

Wprowadzenie odpowiedzi TAK (T) powoduje wydruk komunikatu WYDRUK PRZERWANY PRZEZ UŻYTKOWNIKA oraz zakończenie raportu. Wprowadzenie odpowiedzi NIE (N) oznacza rezygnację z przerwania wydruku raportu.

2.3.12.1 [03 12 1] [C L A] Szczegółowy

2.3.12.1.1 [03 12 1 1] [C L A A] Miesięczny

Funkcja służy do wydruku szczegółowego raportu fiskalnego zawierającego dane z raportów fiskalnych dobowych ze wskazanego miesiąca, który powinien być wykonywany, zgodnie z przepisami w terminie do 25 dnia miesiąca następującego po danym miesiącu. Raport ten został wyróżniony nagłówkiem: "RAPORT FISKALNY MIESIĘCZNY" wraz z miesiącem i rokiem, którego dotyczy raport.

Po wywołaniu funkcji na wyświetlaczu pojawi się żądanie wprowadzenia roku i miesiąca kalendarzowego za jaki ma być wydrukowany raport

PODAJ ROK I MIESIĄC
RR.MM

Jeżeli ma zostać wprowadzony miesiąc np. 03.2017r. należy wprowadzić datę w kolejności ROK (dwie ostatnie cyfry), MIESIĄC (dwucyfrowo)

PODAJ ROK I MIESIĄC
17.03

1 7 0 3

Po wprowadzeniu odpowiedniego roku i miesiąca rozpoczyna się drukowanie raportu.

Raport miesięczny można wydrukować tylko za zakończony miesiąc kalendarzowy np. raport za miesiąc marzec można wydrukować najwcześniej 1 kwietnia danego roku.

W przypadku wprowadzenia miesiąca, który nie został jeszcze zakończony na wyświetlaczu pojawi się odpowiedni komunikat

NIEZAKOŃCZONY MIESIĄC
NACIŚNIJ DOWOLNY KLAWISZ

W raporcie drukowane są szczegółowe dane z raportów fiskalnych dobowych danego miesiąca, tym samym w celu wydrukowania raportu miesięcznego wymagany jest wydruk co najmniej jednego raportu dobowego w danym miesiącu. **W przypadku braku raportów dobowych w miesiącu np. przy braku sprzedaży w każdym dniu miesiąca i tym samym braku obowiązku wykonywania raportu dobowego, fiskalny raport miesięczny nie zostanie wydrukowany w związku z brakiem danych, co jest to zgodne z obowiązującymi przepisami.** Na wyświetlaczu pojawi się natomiast informacja o braku raportów w okresie.

 **UWAGA:** W celu wydrukowania raportu miesięcznego przy braku sprzedaży w danym miesiącu wymagany jest wydruk co najmniej jednego raportu dobowego nie zawierającego sprzedaży (pozycje sprzedaży będą posiadały wartość 0).

2.3.12.1.2 [03 12 1 2] [C L A B] Według dat

Funkcja służy do wydruku szczegółowego raportu fiskalnego zawierającego dane z raportów fiskalnych dobowych ze wskazanego zakresu dat. Raport ten został wyróżniony nagłówkiem: "RAPORT FISKALNY OKRESOWY" wraz z zakresem dat, którego dotyczy raport.

Po wywołaniu funkcji na wyświetlaczu pojawi się żądanie wprowadzenia daty początkowej okresu za jaki ma być wydrukowany raport

PODAJ POCZĄTKOWĄ DATĘ
RR.MM.DD

Jeżeli ma zostać wprowadzona data np. 2017.03.01 należy wprowadzić datę w kolejności ROK (dwie ostatnie cyfry), MIESIĄC (dwucyfrowo), DZIEŃ (dwucyfrowo)

PODAJ POCZĄTKOWĄ DATĘ
17.03.01

1 7, 0 3, 0 1

Następnie na wyświetlaczu pojawi się żądanie wprowadzenia daty końcowej okresu za jaki ma być wydrukowany raport

PODAJ KOŃCOWĄ DATĘ
RR.MM.DD

Po wprowadzeniu daty końcowej analogicznie do daty początkowej rozpoczyna się wydruk raportu.

W przypadku błędnie wprowadzonych dat np. końcowa data będzie wcześniejsza od początkowej, na wyświetlaczu pojawi się odpowiedni komunikat

BŁĘDNE DATY RAPORTÓW
NACIŚNIJ DOWOLNY KLAWISZ

Jeżeli w okresie, którego dotyczy raport wystąpiły zmiany stawek podatkowych, to w części łącznej raportu przy odpowiedniej kwocie PTU pojawia się znak "+" (plus). Przez zmianę stawki rozumie się przejście ze stawki liczbowej na inną stawkę liczbową (np. zmiana PTU C z 0,00% na 3,00%). Zmianą stawki nie jest przejście ze stawki liczbowej na stawkę rezerwową lub zwolnioną (oraz ze stawki rezerwowej lub zwolnionej na inną stawkę).

2.3.12.1.3 [03 12 1 3] [C L A C] Według numerów

Funkcja służy do wydruku szczegółowego raportu fiskalnego zawierającego dane z raportów fiskalnych dobowych ze wskazanego zakresu numerów raportów.

Po wywołaniu funkcji na wyświetlaczu pojawi się żądanie wprowadzenia numeru początkowego raportu, od którego ma rozpoczynać się wydruk

PODAJ NUMER POCZĄTKOWY
0000

Należy wprowadzić odpowiedni numer początkowy raportu (np. 55), a następnie go zatwierdzić

PODAJ NUMER POCZĄTKOWY
0055

zatwierdź plu

Po zatwierdzeniu wprowadzonego numeru początkowego na wyświetlaczu pojawi się żądanie wprowadzenia numeru końcowego raportu, na którym ma zakończyć się wydruk

PODAJ NUMER KOŃCOWY
0000

Należy wprowadzić odpowiedni numer końcowy raportu (np. 57), a następnie go zatwierdzić

PODAJ NUMER KOŃCOWY
0057

zatwierdź plu

Po zatwierdzeniu numeru końcowego raportu rozpoczyna się wydruk raportu.

W przypadku błędnie wprowadzonych numerów raportów np. końcowy numer będzie niższy od początkowego, na wyświetlaczu pojawi się odpowiedni komunikat

BŁĘDNE NUMERY RAPORTÓW
NACIŚNIJ DOWOLNY KLAWISZ

2.3.12.1.4 [03 12 1 4] [C L A D] Za miesiąc poprzedni

Funkcja służy do wydruku szczegółowego raportu fiskalnego zawierającego dane z raportów fiskalnych dobowych z poprzedniego miesiąca kalendarzowego. Raport ten został wyróżniony nagłówkiem: "RAPORT FISKALNY MIESIĘCZNY" wraz z miesiącem i rokiem, którego dotyczy raport.

2.3.12.1.5 [03 12 1 5] [C L A E] Za miesiąc bieżący

Funkcja służy do wydruku szczegółowego raportu fiskalnego zawierającego dane z raportów fiskalnych dobowych z bieżącego miesiąca tzn. od pierwszego dnia bieżącego miesiąca do dnia wydruku raportu. Raport ten został wyróżniony nagłówkiem: "RAPORT FISKALNY OKRESOWY" wraz z zakresem dat, którego dotyczy raport.

2.3.12.2 [03 12 2] [C L B] Skrócony

2.3.12.2.1 [03 11 2 1] [C L B A] Miesięczny

Funkcja służy do wydruku skróconego raportu нефiskalnego zawierającego dane z raportów fiskalnych dobowych z okresu miesiąca, który należy podać w sposób analogiczny, jak przy szczegółowym raporcie fiskalnym miesięcznym (patrz rozdział 2.3.12.1.1 [03 12 1 1] [C L A A] Miesięczny na stronie 108).

W treści raportu drukowane są podsumowania danych w podokresach obowiązywania danych stawek podatkowych, a następnie drukowane są dane łączne za cały okres raportu. Raport miesięczny można wydrukować tylko za zakończony miesiąc kalendarzowy. Raport ten został wyróżniony nagłówkiem: "RAPORT SKRÓCONY MIESIĘCZNY" wraz z miesiącem i rokiem, którego dotyczy.

2.3.12.2.2 [03 12 2 2] [C L B B] Według dat

Funkcja służy do wydruku skróconego raportu niefiskalnego zawierającego dane z raportów fiskalnych dobowych ze wskazanego zakresu dat, które należy podać w sposób analogiczny, jak przy szczegółowym raporcie fiskalnym według dat (patrz rozdział 2.3.12.1.2 [03 12 1 2] [C L A B] Według dat na stronie 109).

W treści raportu drukowane są podsumowania danych z raportów fiskalnych dobowych w podokresach obowiązywania danych stawek podatkowych, a następnie drukowane są dane łączne za cały okres raportu. Raport ten został wyróżniony nagłówkiem: *“RAPORT SKRÓCONY OKRESOWY”* wraz z zakresem dat, którego dotyczy raport.

2.3.12.2.3 [03 12 2 3] [C L B C] Według numerów

Funkcja służy do wydruku skróconego raportu niefiskalnego zawierającego dane z raportów fiskalnych dobowych ze wskazanego zakresu numerów raportów, które należy podać w sposób analogiczny, jak przy szczegółowym raporcie fiskalnym według numerów (patrz rozdział 2.3.12.1.3 [03 12 1 3] [C L A C] Według numerów na stronie 109). W treści raportu drukowane są podsumowania danych z raportów fiskalnych dobowych w podokresach obowiązywania danych stawek podatkowych, a następnie drukowane są dane łączne za cały okres raportu.

2.3.12.2.4 [03 12 2 4] [C L B D] Za miesiąc poprzedni

Funkcja służy do wydruku skróconego raportu niefiskalnego zawierającego dane z raportów fiskalnych dobowych z poprzedniego miesiąca kalendarzowego. W treści raportu drukowane są podsumowania danych z raportów fiskalnych dobowych w podokresach obowiązywania danych stawek podatkowych, a następnie drukowane są dane łączne za cały okres raportu. Raport ten został wyróżniony nagłówkiem: *“RAPORT SKRÓCONY MIESIĘCZNY”* wraz z miesiącem i rokiem, którego dotyczy raport.

2.3.12.2.5 [03 12 2 5] [C L B E] Za miesiąc bieżący

Funkcja służy do wydruku skróconego raportu niefiskalnego zawierającego dane z raportów fiskalnych dobowych z bieżącego miesiąca tzn. od pierwszego dnia bieżącego miesiąca do dnia wydruku raportu. W treści raportu drukowane są podsumowania danych z raportów fiskalnych dobowych w podokresach obowiązywania danych stawek podatkowych, a następnie drukowane są dane łączne za cały okres raportu. Raport ten został wyróżniony nagłówkiem: *“RAPORT SKRÓCONY OKRESOWY”* wraz z zakresem dat, którego dotyczy raport.

2.3.12.3 [03 12 3] [C L C] Historia kopii elektronicznej

2.3.12.3.1 [03 12 3 1] [C L C A] Raport sum według dat

Funkcja służy do wydruku raportu niefiskalnego zawierającego dane z raportów fiskalnych dobowych ze wskazanego zakresu dat, które należy podać w sposób analogiczny, jak przy szczegółowym raporcie fiskalnym według dat (patrz rozdział 2.3.12.1.2 [03 12 1 2] [C L A B] Według dat na stronie 109).

W treści raportu drukowane są informacje dotyczące podpisów poszczególnych raportów, etykiety karty, na której zostały zapisane kopie wydruków należące do tych raportów dobowych oraz łączne kwoty podatku, łączne należności, waluty ewidencyjne i ilości paragonów.

2.3.12.3.2 [03 12 3 2] [C L C B] Raport sum według numerów

Funkcja służy do wydruku raportu niefiskalnego zawierającego dane z raportów fiskalnych dobowych ze wskazanego zakresu numerów raportów, które należy podać w sposób analogiczny, jak przy szczegółowym raporcie fiskalnym według numerów (patrz rozdział 2.3.12.1.3 [03 12 1 3] [C L A C] Według numerów na stronie 109). W treści raportu drukowane są informacje dotyczące podpisów poszczególnych raportów, etykiety karty, na której zostały zapisane kopie wydruków należące do tych raportów dobowych oraz łączne kwoty podatku, łączne należności, waluty ewidencyjne i ilości paragonów.

2.3.12.3.3 [03 12 3 3] [C L C C] Raport historii kopii

Funkcja służy do wydruku raportu niefiskalnego zawierającego informacje z pamięci fiskalnej dotyczące etykiet kart, na których były zapisywane kopie wydruków dla danej kasy. W treści raportu drukowane są etykiety kart wraz z zakresem numerów i dat raportów fiskalnych dobowych, które były zapisywane na poszczególnych kartach. Można dzięki temu odnaleźć kartę, która została już zamknięta (np. z powodu zapełnienia), a z której chcemy wydrukować kopie wydruków.

2.3.13 [03 13] [C M] Konfiguracji

Funkcja służy do wydruku raportów konfiguracji kasy zawierających informacje o wprowadzonych do pamięci kasy aktualnych ustawieniach. Raporty mogą służyć kontroli jak kasa jest aktualnie skonfigurowana.

Dostępne są do wydruku następujące raporty:

- KASJERZY I RODZAJE wydruk zdefiniowanych kasjerów i ich rodzajów
- RABATY AUTOMATYCZNE wydruk zdefiniowanych rabatów automatycznych
- INNE USTAWIENIA wydruk zdefiniowanych grup towarowych, jednostek miary, płatności, wiązań, ustawień kasy i paragonu oraz zdefiniowanych klawiszy

2.3.14 [03 14] [C N] Towarów nieużywanych

Funkcja służy do wydruku raportu z informacją od ilu dni poszczególne towary nie były używane na danej kasie. Przez użycie towaru należy rozumieć jego sprzedaż lub zdefiniowanie (z klawiatury kasy lub komputera). Przez ilość dni należy rozumieć ilość wykonanych raportów dobowych.

Po wywołaniu funkcji na wyświetlaczu pojawi się żądanie wprowadzenia odpowiedniej ilości dni, w celu wydruku tylko towarów spełniających warunek

WYDRUK TOWARÓW NIEUŻYWANYCH OD ILU DNI: 000

Należy wprowadzić i zatwierdzić odpowiednią ilość dni (np. 365, w celu otrzymania informacji, które towary nie były używane od co najmniej roku)

WYDRUK TOWARÓW NIEUŻYWANYCH OD ILU DNI: 365

zatwierdź plu

W treści raportu zostaną wydrukowane towary spełniające określony warunek, zaczynając od towarów o najniższych numerach w bazie towarowej.

2.3.15 [03 15] [C O] Towarów statystyczny

Funkcja służy do wydruku raportu o ilości towarów zdefiniowanych w kasie z podziałem na towary nieużywane od tygodnia, miesiąca, trzech miesięcy, sześciu miesięcy lub roku. Informacja ta może być pomocna przy porządkowaniu bazy towarowej i usuwaniu zbędnych towarów.

2.3.16 [03 16] [C P] Z kopii elektronicznej

Funkcja umożliwia wydruk na kasie kopii wydruków zapisanych w pamięci podręcznej samej kasy oraz na karcie pamięci umieszczonej w kasie. Możliwy jest wydruk zarówno z karty właściwej dla tej kasy*, jak również z karty z innej kasy tego samego typu np. w celach kontrolnych.

Po wywołaniu funkcji na wyświetlaczu pojawi się żądanie wprowadzenia numeru raportu dobowego, w zakresie którego chcemy dokonać wydruku

NUMER RAPORTU DOBOWEGO
0058

Domyślnie podpowiadany jest numer bieżącego raportu, do którego zaliczona zostanie aktualna sprzedaż.

Po wyborze odpowiedniego numeru raportu dobowego należy go zatwierdzić klawiszem *Zatwierdź*

zatwierdź plu

Po zatwierdzeniu numeru raportu dobowego na wyświetlaczu pojawią się kolejne pozycje z listy dostępnych rodzajów wydruków z kopii elektronicznej

WYDRUKI Z KOPII
1*CAŁEJ DOBY

Sposób wyboru pozycji z listy patrz rozdział 3.4.3. *Wprowadzanie danych* na stronie 13.

Dostępne są następujące rodzaje raportów:

- CAŁEJ DOBY wydruk kopii wszystkich paragonów i innych wydruków należących do danej doby oraz raportu dobowego
- TYLKO RAPORT DOBOWY wydruk kopii danego raportu dobowego
- POJEDYNCZY PARAGON wydruk kopii pojedynczego paragonu fiskalnego z danego raportu dobowego, po wcześniejszym wprowadzeniu i zatwierdzeniu numeru paragonu (domyślnie podpowiadany jest pierwszy numer paragonu z danego raportu dobowego lub w przypadku bieżącego raportu podpowiadany jest numer ostatniego paragonu)
- POJEDYNCZY WYDRUK wydruk kopii pojedynczego wydruku z danego raportu dobowego, po wcześniejszym wprowadzeniu i zatwierdzeniu numeru wydruku (domyślnie podpowiadany jest numer ostatniego wydruku)

* karta właściwa dla tej kasy – karta, na którą był już przeprowadzony zapis danych z tego egzemplarza kasy

Po wyborze odpowiedniego rodzaju raportu następuje jego wydruk (w przypadku wyboru pojedynczego paragonu lub wydruku należy dodatkowo wprowadzić i zatwierdzić odpowiednio numeru drukowanego paragonu lub wydruku).

Paragony są numerowane w obrębie jednego raportu dobowego, stąd zawsze pierwszy paragon na kolejnym raporcie dobowym ma numer jeden. Położenie numeru raportu dobowego, paragonu oraz numeru każdego z wydruków pokazane jest na przykładowych wydrukach w rozdziale 2 *Przykładowe wydruki* na stronie 203.

Raporty fiskalne okresowe nie są zapisywane do kopii i nie posiadają numeru wydruku, stąd nie jest możliwy wydruk ich kopii.

UWAGA: Korzystanie z funkcji drukowania z kopii elektronicznej jest możliwe tylko wtedy, jeżeli kasa nie jest w trakcie weryfikacji karty pamięci oraz nie jest w trakcie archiwizowania danych na kartę.

2.4 [04] [D] Wyświetl sprzedaż

FUNKCJE KIEROWNIKA



04/D WYŚWIETL SPRZEDAŻ

Funkcja umożliwia przeglądanie ilości i wartości sprzedaży, a dla opakowań zwrotnych dodatkowo ilości i wartości zwrotów dla poszczególnych towarów.

Po wywołaniu funkcji na wyświetlaczu pojawi się pierwsza pozycja bazy towarowej (1), w celu wyboru odpowiedniego towaru

00001 SOK JABŁKOWY 1L
NR - NAZWA TOWARU

Sposób wyboru pozycji z listy patrz rozdział 3.4.3. *Wprowadzanie danych* na stronie 13.

Po wyborze i wyświetleniu odpowiedniego towaru (np. 500) należy go zatwierdzić, w celu wyświetlenia o nim informacji

00500 BUTELKA 0.5L
NR - NAZWA TOWARU

zatwierdź plu

Po zatwierdzeniu na wyświetlaczu pojawi się informacja o ilości sprzedaży danego towaru

SPRZEDAŻY:
ILOŚĆ: 11 szt.

zatwierdź plu

Po naciśnięciu dowolnego klawisza (np. *Zatwierdź*) wyświetli się informacja o wartości sprzedaży danego towaru

SPRZEDAŻY:
WARTOŚĆ: 33,00 PLN

zatwierdź plu

Jeżeli towar jest opakowaniem po naciśnięciu dowolnego klawisza (np. *Zatwierdź*) wyświetli się kolejno informacja o ilości i wartości przyjętych zwrotów, w przeciwnym przypadku możliwe jest wybranie kolejnego towaru

ZWROTÓW:
ILOŚĆ: 2 szt.

zatwierdź plu

ZWROTÓW:
WARTOŚĆ: 0,60 PLN

zatwierdź plu

W celu opuszczenia funkcji należy nacisnąć klawisz *Wyjdź*

WYJDŹ

2.5 [05] [E] Ustawienia

FUNKCJE KIEROWNIKA**05/E USTAWIENIA**

W tabeli poniżej znajdują się domyślne ustawienia kasy. W pierwszej kolumnie zaznaczone zostały ustawienia przywracane automatycznie do wartości zgodnych z wcześniejszymi modelami kas za pomocą funkcji USTAWIENIE ZGODNOŚCI (patrz rozdział 2.5.28 [05 28] [E 28] Ustawienie zgodności na stronie 164).

Ustawienie zgodności	Funkcja	Ustawienie domyślne
	WPROWADZANIE UŻYTKOWNIKA NAZWA UŻYTKOWNIKA PIERWSZA LINIA – CZWARTA LINIA ADRESU	ILOŚĆ ZNAKÓW W LINII 2 (40 ZNAKÓW)
	NUMER KASY	CENTROWANIE TEKSTU T (TAK)
		WYDRUK O PODWÓJNEJ WYSOKOŚCI N (NIE)
		01
	KOMUNIKACJA Z PC SZYBKOŚĆ TRANSMISJI	9600 bitów/s
	IDENTYFIKATOR KASY	0000000000000000
	HASŁO DOSTĘPU DO KASY	ELAZABMOD
✓	UŻYCIE KASJERÓW	T (TAK)
	CZAS WYŁĄCZENIA KASY	15 (MIN)
	ZMIANY TYLKO NA KOPII	T (TAK)
✓	KLAWISZ PODWÓJNE ZERO	T (TAK)
✓	MENU KIEROWNIKA I SERWISOWE	T (TAK)
	USTAWIENIA WALUT RASZTA W WALUCIE	N (NIE)
	WYDRUK RÓWNOWARTOŚCI	N (NIE)
	USTAWIENIA WAGI SYSTEM WAG PRIMA	T (TAK)
	WPROWADZANIE WAGI (BLOKADA NA KASIE)	N (NIE)
	BLOKADA WPR. Z WAGI	N (NIE)
	SPOSÓB DOWAŻANIA	3 UKŁAD <-/->
	USTAWIENIA KODÓW KRESKOWYCH CYFRA KONTROLNA	N (NIE)
	KOD KRESKOWY NA PARAGON	N (NIE)
✓	USTAWIENIA PARAGONU TRYB KOMPUTEROWY SPRZEDAŻY	T (TAK)
✓	KOLEJNOŚĆ WYBORU	NUMER, KOD KRESKOWY
✓	SPRZEDAŻ WG NAZWY	T (TAK)

Ustawienie zgodności	Funkcja	Ustawienie domyślne
	ZMIENNA CENA	T (TAK)
	DRUKOWANIE JEDNOSTEK	N (NIE)
	WPROWADZANIE KWOT	N (NIE)
	RABATY I NARZUTY	MAKSYMALNY RABAT 10 %
		MAKSYMALNY NARZUT 10 %
		RABAT/NARZUT SPECJALNY N (NIE)
		KWOTOWY NA POZYCJĘ T (TAK)
		KWOTOWY I AUTOMAT. NA PARAGON T (TAK)
		OGRANICZENIE RABATU 100 %
		OGRANICZENIE NARZUTU 100 %
	MAKSYMALNA SUMA PARAGONU	0,00
	OBOWIĄZEK WPISANIA ZAPŁATY	N (NIE)
	PŁATNOŚĆ BONEM	N (NIE)
✓	PŁATNOŚĆ KOŃCZY PARAGON	N (NIE)
✓	POTWIERDZANIE PŁATNOŚCI	T (TAK)
	WŁĄCZENIE DODATKÓW	T (TAK)
	SYGNAŁ CO N-TY PARAGON	0000
✓	ANULOWANIE Z KLUCZEM	N (NIE)
✓	WYŁĄCZENIE KASJERA PO PARAGONIE	N (NIE)
	WYŁĄCZENIE KASJERA PO CZASIE	000
	PRZEPEŁNIENIE LICZNIKÓW	N (NIE)
	BLOKADA OTWARCIA SZUFLADY	N (NIE)
✓	OTWARCIE SZUFLADY PO WYPŁACIE	N (NIE)
	MAKSYMALNA GOTÓWKA W SZUFLADZIE	0,00
	KONTROLA LICZNIKÓW	T (TAK)
	NADPISYWANIE LICZNIKÓW	N (NIE)
	KONTROLA BUFORA POZYCJI	N (NIE)
	PROGRAM MAGAZYNOWY	N (NIE)
	UPROSZCZONE WPŁATY/WYPŁATY	N (NIE)
	PODPISY WPŁAT/WYPŁAT	N (NIE)
	WYDRUK WSZYSTKICH SPRZEDAŻY	T (TAK)
	POMIŃ WYDRUK DANYCH	N (NIE)
	OBOWIĄZKOWY ODCZYT PRZEZ PC	N (NIE)
	OPCJA SPRZEDAWCÓW	
	OPCJA SPRZEDAWCÓW WŁĄCZONA?	T (TAK)
	KLAWISZ <GOTÓWKA> WYBIERA SPRZEDAWCĘ?	T (TAK)
	DŹWIĘK I WYŚWIETLACZE	
	RODZAJ WYGASZACZA	BRAK WYGASZACZA
	USTAWIENIE ZGODNOŚCI	N (NIE)

2.5.1 [05 01] [E A] Wprowadzenie użytkownika

FUNKCJE KIEROWNIKA

05/E	USTAWIENIA	
05/E	01/A	WPROW. UŻYTKOWNIKA

Ta grupa funkcji pozwala na wprowadzenie danych użytkownika do pamięci kasy tj. nazwa firmy i adres. Dane te będą drukowane w nagłówku każdego wydruku.

Po wywołaniu funkcji na wyświetlaczu pojawią się kolejne pozycje z listy dostępnych linii nagłówka, w celu wyboru linii do definiowania

WPROWADZENIE UŻYTKOWNIKA
1*NAZWA UŻYTKOWNIKA

Sposób wyboru pozycji z listy patrz rozdział 3.4.3. *Wprowadzanie danych* na stronie 13.

Dostępnych jest 5 definiowanych linii nagłówka (nazwa użytkownika i 4 linie adresu). W każdej linii można wprowadzić maksymalnie 40 znaków lub 20 znaków z podwójną szerokością, zastosować centrowanie tekstu oraz podwójną wysokość znaków. Linia 6 (zawierająca nr NIP) wprowadzana jest w funkcjach serwisowych i nie może ona zostać zmieniona po przeprowadzeniu fiskalizacji kasy.

Po wyborze odpowiedniej linii pojawia się żądanie wprowadzenia odpowiedzi na pytanie dotyczące ilości znaków w danej linii, a tym samym szerokości tych znaków na wydruku

ILE ZNAKÓW W LINII?
20 albo 40 (1/2) 2

Wprowadzenie odpowiedzi 1, oznacza możliwość wprowadzenia w linii maksymalnie 20 znaków, które będą drukowane z podwójną szerokością. Wprowadzenie domyślnej odpowiedzi 2, oznacza możliwość wprowadzenia 40 znaków normalnej szerokości.

Po określeniu ilości znaków w linii, na wyświetlaczu pojawi się okno edycyjne w celu wprowadzenia, a następnie zatwierdzenia tekstu danej długości

* _ *

zatwierdź pl

Po zatwierdzeniu tekstu na wyświetlaczu pojawi się żądanie wprowadzenia odpowiedzi na kolejne pytanie dotyczące centrowania wprowadzonego tekstu

CENTROWAĆ TEKST?
(T/N) I

Wprowadzenie odpowiedzi TAK (T) oznacza, że wprowadzony tekst będzie automatycznie wyrównany do środka.

W kolejnym kroku na wyświetlaczu pojawi się żądanie wprowadzenia odpowiedzi na ostatnie pytanie dotyczące wysokości wprowadzonego tekstu

WYDRUK O PODWÓJNEJ
WYSOKOŚCI? (T/N) I

Wprowadzenie odpowiedzi TAK (T) oznacza, że wprowadzony tekst będzie miał podwójną wysokość. Wprowadzenie odpowiedzi na ostatnie pytanie powoduje zapis linii do kasy, a sygnał dźwiękowy potwierdzi dokonanie zapisu. Analogicznie wprowadzane i konfigurowane są dane każdej z linii.

2.5.2 [05 02] [E B] Numer kasy

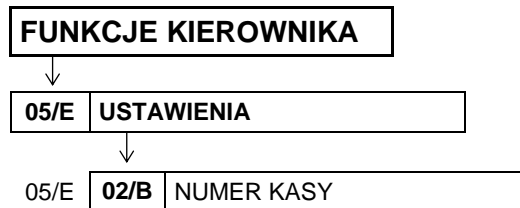

Funkcja umożliwia przypisanie kasie numeru, który jest drukowany w stopce każdego dokumentu drukowanego przez kasę, umożliwiając jej identyfikację oraz adresowanie przy współpracy z komputerem. Jako identyfikator kasy możliwe jest wprowadzenie liczb z zakresu od 01 do 99. Jeżeli w systemie kasowym występuje więcej niż 99 kas to do identyfikacji należy użyć funkcji Identyfikator kasy (patrz rozdział 2.5.3.3 [05 03 3] [E C C] Identyfikator kasy na stronie 119).

Po wywołaniu funkcji na wyświetlaczu pojawi się żądanie wprowadzenia numeru kasy

<p style="text-align: center;">NUMER KASY #01</p>

Po wprowadzeniu numeru sygnał dźwiękowy potwierdzi przypisanie go do kasy. Domyślne ustawienie numeru kasy: 01.

2.5.3 [05 03] [E C] Komunikacja z PC

Ta grupa funkcji pozwala zmienić ustawienia związane z komunikacją kasy po podłączeniu do komputera (patrz rozdział 7 Podłączenie kasy do komputera, modemu lub sieci Ethernet na stronie 68).

2.5.3.1 [05 03 1] [E C A] Szybkość transmisji

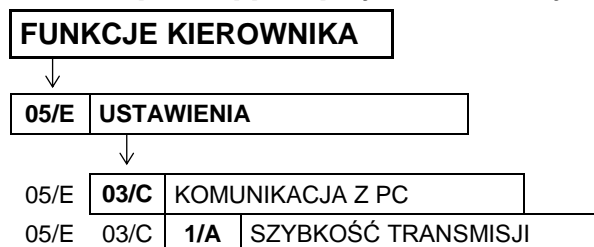

Funkcja umożliwia ustawienie szybkości transmisji przy współpracy z komputerem.

Po wywołaniu funkcji na wyświetlaczu pojawią się kolejne pozycje z listy dostępnych szybkości transmisji, w celu wyboru jednej z nich

<p style="text-align: center;">SZYBKOŚĆ TRANSMISJI 1*9600 bitów/s</p>

Sposób wyboru pozycji z listy patrz rozdział 3.4.3. Wprowadzanie danych na stronie 13. Sygnał dźwiękowy potwierdzi dokonanie wyboru.

Dostępne szybkości transmisji:

- 1 9600 bitów/s
- 2 19200 bitów/s
- 3 28800 bitów/s
- 4 57600 bitów/s

Ogólną zasadą jest stosowanie niższych prędkości transmisji dla dłuższych połączeń. Prędkość 57600 bitów/s można stosować tylko przy bezpośrednim połączeniu kasy z komputerem (bez dodatkowych urządzeń pośrednich).

Domyślna szybkość transmisji wynosi 9600 bitów/s.

2.5.3.2 [05 03 2] [E C B] Rodzaj transmisji

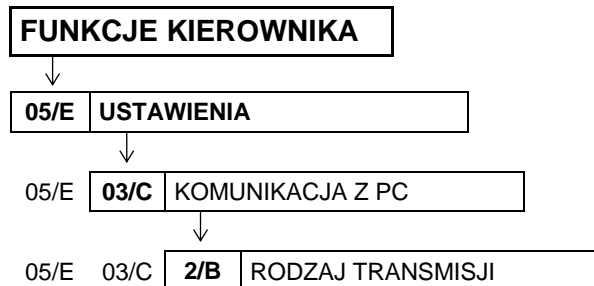

Kasa może być podłączona do komputera: bezpośrednio, jak również za pomocą modemu lub sieci Ethernet. Funkcja umożliwia wybór rodzaju transmisji:

- 1 BEZPOŚREDNIA Połączenie bezpośrednie (przez złącze PC kasy).
- 2 PRZEZ MODEM Połączenie przez zewnętrzny modem (przez złącze PC kasy).
W celu konfiguracji połączenia należy ustawić odpowiednie parametry m.in. typ modemu, liczbę dzwońków (patrz rozdział 2.5.3.5 [05 03 5] [E C E] Ustawienia modemu na stronie 120).
- 3 PRZEZ LAN/WAN Połączenie przez sieć Ethernet (przez złącze LAN kasy).
W celu konfiguracji połączenia należy ustawić odpowiednie parametry sieci LAN/WAN (patrz rozdział 2.5.3.6 [05 03 6] [E C F] Ustawienia LAN/WAN na stronie 122).

2.5.3.3 [05 03 3] [E C C] Identyfikator kasy

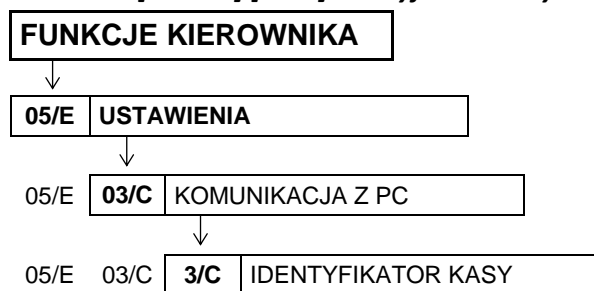

Funkcja umożliwia identyfikację kasy przy współpracy z komputerem w dużych systemach kasowych (powyżej 99 kas).

Po wywołaniu funkcji na wyświetlaczu pojawi się żądanie wprowadzenia identyfikatora

IDENTYFIKATOR KASY: *_0000000000000000*	zatwierdź pln
--	---------------

Jako identyfikator kasy możliwe jest wprowadzenie dowolnego ciągu znaków lub cyfr (maksimum 16). Sposób wprowadzania znaków patrz rozdział 3.4.3. *Wprowadzanie danych* na stronie 13.

Po zatwierdzeniu sygnał dźwiękowy potwierdzi przypisanie wprowadzonego identyfikatora do kasy. Domyślne ustawienie 0000000000000000 oznacza, że nie ma zdefiniowanego identyfikatora.

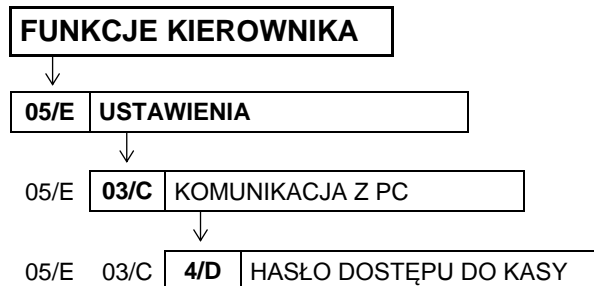
2.5.3.4 [05 03 4] [E C D] *Hasło dostępu do kasy*

Funkcja umożliwia zmianę hasła dostępu do kasy przy transmisji danych przez modem lub sieć LAN/WAN. Dzięki zabezpieczeniu hasłem osoby nieupoważnione nie będą mogły odczytać ani modyfikować danych zawartych w kasie. Hasło dostępu może być również zmieniane zdalnie przez program serwisowy.

Po wywołaniu funkcji na wyświetlaczu pojawi się żądanie wprowadzenia nowego hasła dostępu do kasy (podpowiadane jest ostatnie ustawienie)

HASŁO DOSTĘPU DO KASY:
ELZABMOD

zatwierdź ptu

Ustawienie domyślne: ELZABMOD.

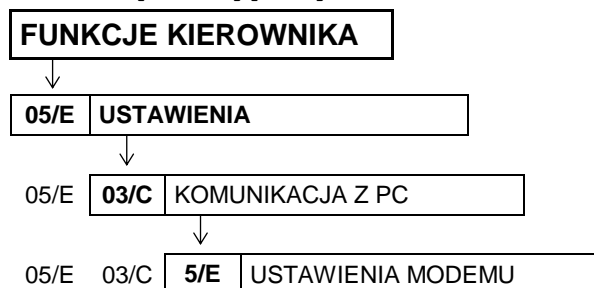
2.5.3.5 [05 03 5] [E C E] *Ustawienia modemu*2.5.3.5.1 [05 03 5 1] [E C E A] *Liczba dzwonek*

Istnieje możliwość określenia po ilu sygnałach modem odbierze połączenie przychodzące.

Po wywołaniu funkcji na wyświetlaczu pojawi się żądanie wprowadzenia ilości dzwonek (podpowiadane jest ostatnie ustawienie)

LICZBA DZWONKÓW:
3

Możliwość wprowadzenia cyfr z zakresu od 1 do 9. Ustawienie domyślne: 3.

2.5.3.5.2 [05 03 5 2] [E C E B] *Typ modemu*

Funkcja umożliwia ustawienie typu modemu.

Możliwy jest wybór jednej z trzech możliwości:

- 1 **PSTN (ANALOGOWY)** Do kasy podłączony jest modem ASOTEL GVC-R21 (w ofercie ELZAB).
- 2 **GSM** Do kasy podłączony jest modem Siemens TC35 terminal (w ofercie ELZAB).
- 3 **UŻYTKOWNIKA** Inny modem

Parametr ten określa zestaw komend, które będą wysłane do modemu celem przygotowania go do współpracy z kasą. Przy wybraniu opcji RODZAJ TRANSMISJI PRZEZ MODEM (patrz rozdział 2.5.3.2 [05 03 2] [E C B] Rodzaj transmisji na stronie 119) kasa po każdym załączeniu zasilania wysyła do modemu ciąg instrukcji programujących. W przypadku modemów PSTN lub GSM komendy zostały na stałe wpisane do kasy. W przypadku modemu UŻYTKOWNIKA sporządzenie odpowiedniego zestawu komend pozostawione jest użytkownikowi lub serwisantowi. Zapis przygotowanego zestawu komend może odbyć się przez interfejs szeregowy/modem/LAN np. programem serwisowym.

Dla modemów GSM i UŻYTKOWNIKA (zdefiniowanego jako modem GSM) w trakcie ustawiania typu modemu pojawi się na wyświetlaczu żądanie wprowadzenia dodatkowego parametru – PINu karty GSM



Ustawienie domyślne: PSTN (analogowy).

2.5.3.5.3 [05 03 5 3] [E C E C] Programowanie modemu

Funkcja umożliwia zaprogramowanie modemu, dzięki czemu zawsze po włączeniu zasilania modem będzie gotowy do odbioru przychodzącego połączenia (będzie w trybie AutoAnswer).

Po wywołaniu funkcji na wyświetlaczu pojawi się komunikat

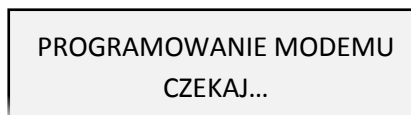

W przypadku prawidłowego zaprogramowania modemu po kilkunastu sekundach pojawi się kolejny komunikat

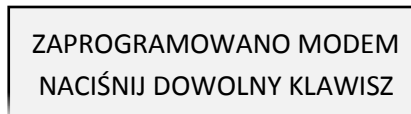

W trakcie programowania mogą się pojawić komunikaty o błędach, które przedstawiono w tabeli poniżej:

Komunikat na wyświetlaczu kasjera	Przyczyna
WYBIERZ TRANSMISJĘ PRZEZ MODEM	Próba programowania modemu gdy nie wybrano rodzaju transmisji przez modem.
ZESTAWIONE POŁĄCZENIE PRZEZ MODEM	Próba programowania modemu w trakcie zestawionego połączenia między modemami.
BRAK KONFIGURACJI MODEMU UŻYTKOWNIKA	Ustawiony typ modemu użytkownika, dla którego brakuje zestawu komend (nie przesłano ich z komputera lub zostały skasowane).
NIE WYKRYTO MODEMU	Kasa nie może zainicjować modemu. Należy sprawdzić czy wybrano właściwy typ modemu, czy modem jest włączony i połączony przewodem z kasą. Jeżeli wybrano modem użytkownika sprawdzić zestaw komend dla tego modemu.
WYSTĄPIŁ BŁĄD NR: XX	Błąd w trakcie programowania modemu (XX wskazuje nr błędnej komendy). Przyczyną jest nieprawidłowy zestaw komend.

2.5.3.6 [05 03 6] [E C F] Ustawienia LAN/WAN

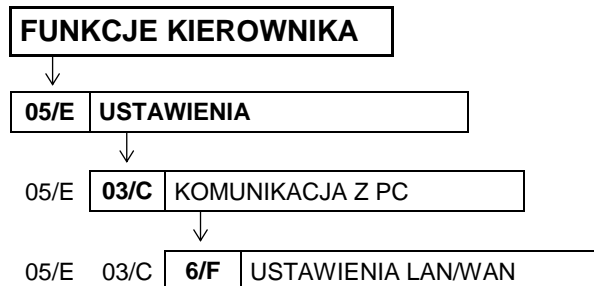

Dostępne funkcje umożliwiają konfigurację kasy do pracy przez sieć Ethernet.

2.5.3.6.1 [05 03 6 1] [E C F A] Adres IP kasy

W przypadku użycia kasy w sieci lokalnej (LAN) należy nadać adres IP zgodny z ustawieniami danej sieci.

W przypadku użycia kasy w sieci rozległej (WAN) możliwe są następujące ustawienia:

- Kasa jest podłączona bezpośrednio do sieci WAN - w tym przypadku ADRES IP KASY jest globalny i widoczny w całej sieci WAN.
- Kasa jest podłączona za bramą - w tym przypadku kasa posiada lokalny adres IP, a brama przekierowuje ruch sieciowy.
- Kasa jest podłączona do sieci VPN - w tym przypadku należy nadać adres IP zgodny z ustawieniami sieci VPN.

Po wywołaniu funkcji na wyświetlaczu pojawi się żądanie wprowadzenia adresu IP kasy

PODAJ NUMER IP KASY 010.000.000.100
--

Np. wprowadzenie ciągu klawiszy

1	9	2	,	1	6	8	,	1	zatwierdź plu	,	1	0	0
---	---	---	---	---	---	---	---	---	---------------	---	---	---	---

spowoduje ustawienie adresu IP na: 192.168.1.100.

Ustawienie domyślne: 10.0.0.1

2.5.3.6.2 [05 03 6 2] [E C F B] Maska podsieci

Maskę podsieci należy skonfigurować analogicznie jak ADRES IP kasy.

Ustawienie domyślne: 255.255.255.0

2.5.3.6.3 [05 03 6 3] [E C F C] Numer portu TCP

Domyślną wartością jest 1001, wartości tej zwykle nie ma potrzeby zmieniać. W przypadku zmiany należy zapewnić odpowiednią konfigurację oprogramowania obsługującego sprzedaż lub programu serwisowego.

2.5.3.6.4 [05 03 6 4] [E C F D] Adres IP bramy

W przypadku podłączenia kasy za bramą należy wpisać ADRES IP BRAMY. W przypadku użycia kasy w sieci bez bramy należy wpisać ADRES IP KASY.

Ustawienie domyślne: 10.0.0.1

2.5.3.6.5 [05 03 6 5] [E C F E] Ogranicz IP docelowy

Funkcja ta umożliwi ograniczenie adresu IP, z którego następuje połączenie z kasą. Domyślnie ograniczenie to jest wyłączone (adres IP jest ustawiony na 0.0.0.0). W przypadku wpisania niezerowego adresu IP kasa będzie odrzucać próby połączenia z innych adresów niż wpisany.

Ustawienie domyślne: 0.0.0.0

2.5.3.6.6 [05 03 6 6] [E C F F] Przywróć domyślne

Wywołanie funkcji powoduje przywrócenie ustawień domyślnych dla ustawień sieci Ethernet.

2.5.4 [05 04] [E D] Użycie kasjerów

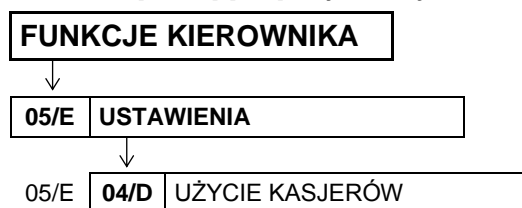

Opcja umożliwia wymuszenie identyfikacji kasjera podczas rozpoczęcia pracy.

Po wybraniu opcji na wyświetlaczu pojawi się żądanie wprowadzenia odpowiedzi na pytanie dotyczące sposobu włączenia kasjera

CZY KASJERZY SĄ
UŻYWANI ? (T/N) I

Sposób wprowadzania odpowiedzi (T/N) patrz rozdział 3.4.3. *Wprowadzanie danych* na stronie 13.

Ustawienie opcji na TAK (T) powoduje uruchomienie funkcji włączenia kasjera bezpośrednio po włączeniu kasy (patrz rozdział 1.1 [1] [A] *Włączenie kasjera* na stronie 71). Ustawienie opcji na NIE (N) powoduje automatyczne włączenie domyślnego kasjera (nr 30), z pełnymi uprawnieniami dostępu do funkcji kasy, bez żądania wprowadzenia hasła. Wyłączenie opcji jest użyteczne, jeżeli kasa jest obsługiwana przez jedną osobę.

Domyślnie opcja ustawiona jest na TAK (T), czyli kasjer musi wprowadzić swoje indywidualne hasło dostępu bezpośrednio po włączeniu kasy.

2.5.5 [05 05] [E E] Czas wyłączenia kasy

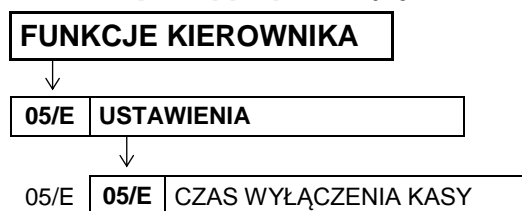

Funkcja umożliwia automatyczne wyłączenie kasy po zadany czasie. Warunkiem jest praca na akumulatorze oraz brak aktywności klawiatury kasy i brak transmisji danych z dodatkowych urządzeń podłączonych do kasy np. wagi, czytnika kodów kreskowych, komputera.

Po wywołaniu funkcji na wyświetlaczu pojawi się żądanie wprowadzenia czasu wyłączenia kasy

PODAJ CZAS WYŁĄCZENIA
KASY (min): 015

Czas należy wprowadzić z zakresu od 0 do 120 minut. Wartość 0 oznacza czas 15 sekund.

Domyślny czas wynosi 15 minut.

2.5.6 [05 06] [E F] Zmiany tylko na kopii



Opcja umożliwia ustawienie sposobu raportowania zmian w bazie towarowej.

Po wybraniu opcji na wyświetlaczu pojawi się żądanie wprowadzenia odpowiedzi na pytanie w sprawie sposobu raportowania zmian

RAPORTY ZMIAN TOWARÓW
TYLKO NA KOPII ? (T/N) I

Sposób wprowadzania odpowiedzi (T/N) patrz rozdział 3.4.3. *Wprowadzanie danych* na stronie 13.

Ustawienie opcji na TAK (T) oznacza raportowanie zmian w bazie towarowej wyłącznie na kopii elektronicznej, w celu zmniejszenia zużycia papieru i przyspieszenia samej operacji. Ustawienie opcji na NIE (N) oznacza, że przed wydrukowaniem kolejnego raportu dobowego zostanie wydrukowany RAPORT ZMIAN TOWARÓW zawierający informacje o zdefiniowaniu nowych towarów, skasowaniu towarów oraz wprowadzeniu zmian w bazie towarowej (jeżeli nie został wydrukowany wcześniej).

Domyślnie opcja ustawiona jest na TAK (T), czyli raportowanie zmian realizowane jest tylko na kopii.

2.5.7 [05 07] [E G] Klawisz podwójne zero



Opcja umożliwia wybór, czy klawisz ma funkcjonować jako dwa zera, czy ma pozostać nieaktywnym.

00

Po wybraniu opcji na wyświetlaczu pojawi się żądanie wprowadzenia odpowiedzi na pytanie w sprawie definicji klawisza

KLAWISZ PODWÓJNEGO ZERA
AKTYWNY ? (T/N) I

Sposób wyboru pozycji z listy patrz rozdział 3.4.3. *Wprowadzanie danych* na stronie 13.

Domyślnie ustawienie opcji na TAK (T) oznacza, że do klawisza przypisane są dwa zera.

2.5.8 [05 08] [E H] Menu kierownika i serwisowe



Ustawienie opcji na TAK (T) pozwala na dostęp do wszystkich funkcji kierownika i funkcji serwisowych niezależnie od tego, czy dany kasjer ma uprawnienia dostępu do poszczególnych funkcji. Jedynym ograniczeniem dostępu jest wtedy klucz w stacyjce B, który musi być w położeniu poziomym.

Po wybraniu opcji na wyświetlaczu pojawi się żądanie wprowadzenia odpowiedzi na pytanie w sprawie bezwzględnego dostępu do FUNKCJI KIEROWNIKA i SERWISOWYCH

DOSTĘP Z KLUCZEM DO MENU
KIER. I SERWISOW.? (T/N) T

Domyślne ustawienie na TAK (T). Zapewnia to zgodność działania kasy z wcześniejszymi modelami kas ELZAB Delta i Delta Lux. Jeżeli jednak mają zostać w pełni wykorzystane możliwości różnicowania dostępu do funkcji kasy w zależności od przydzielonych uprawnień, opcję należy ustawić na NIE (N).

2.5.9 [05 09] [E I] Wiadomości kasjera



Opcja pozwala włączyć obsługę wiadomości przychodzących i wychodzących kasjera. Aby korzystać z tej możliwości oprogramowanie działające na podłączonym komputerze, obsługujące sprzedaż musi z tej możliwości korzystać. Wiadomości wychodzące kasjera są wysyłane z funkcji w menu kasjera do zewnętrznego komputera i mogą dotyczyć np. potrzeby dostawy kończących się towarów. Wiadomości przychodzące z komputera mogą się pojawiać po zalogowaniu się kasjera, przed raportem końca zmiany lub przed paragonem.

Po wybraniu opcji na wyświetlaczu pojawi się żądanie wprowadzenia odpowiedzi na pytanie w sprawie uruchomienia obsługi wiadomości kasjera

WIADOMOŚCI KASJERA
WŁĄCZONE ? (T/N) N

Domyślne ustawienie opcji na NIE (N) oznacza brak obsługi wiadomości kasjera.

2.5.10 [05 10] [E J] Ustawienia walut

2.5.10.1 [05 10 1] [E J A] Nazwy i kursy walut



Funkcja umożliwia zdefiniowanie 8 walutowych form płatności, posiadających nazwę i kurs wymiany.

Po wywołaniu funkcji na wyświetlaczu pojawiają się kolejne pozycje z listy walut, w celu wybrania pozycji do definiowania

WYBIERZ WALUTĘ
01*

Sposób wyboru pozycji z listy patrz rozdział 3.4.3. *Wprowadzanie danych* na stronie 13.

Po wybraniu i zatwierdzeniu odpowiedniej pozycji na wyświetlaczu pojawi się żądanie wprowadzenia kursu wymiany definiowanej waluty w stosunku do złotego

WPROWADŹ KURS WYMIANY:
00000000

Jeżeli ma zostać wprowadzony kurs wymiany np. 1 euro = 4,6014 zł należy wprowadzić i zatwierdzić kurs

WPROWADŹ KURS WYMIANY:
00046014

zatwierdź plu

Następnie jako pozycję przecinka wprowadzić i zatwierdzić cyfrę wskazującą miejsce przecinka liczone od prawej strony, w tym przypadku

WPROWADŹ PRZECINEK:
4

zatwierdź plu

Po zatwierdzeniu kursu wymiany należy wprowadzić i zatwierdzić nazwę wprowadzanej waluty

np. , ,

NAZWA WALUTY:
EUR

zatwierdź plu

Zaleca się wprowadzać skróty walut stosowanych przez NBP np. EUR, USD.

Kurs wymiany równy 00000000 oznacza, że płatność walutowa nie będzie używana.

2.5.10.2 [05 10 2] [E J B] Reszta w walucie

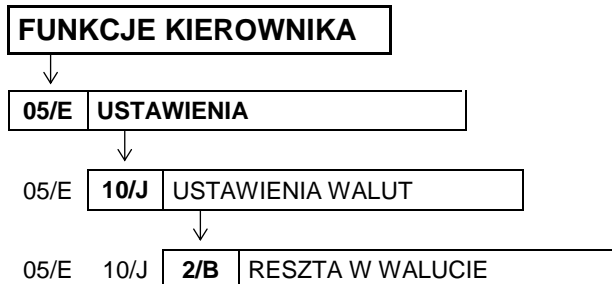

Możliwy jest wybór, czy reszta ma być wypłacana w walucie podstawowej (złotych lub euro po zmianie waluty), czy w ostatniej walucie wprowadzonej przy płatności paragonu (podstawowej lub jednej z dodatkowych). Włączenie opcji ma znaczenie tylko wtedy, kiedy na paragonie użyto płatności walutowych i wystąpiła reszta.

Po wybraniu opcji na wyświetlaczu pojawi się żądanie wprowadzenia odpowiedzi na pytanie dotyczące waluty, w której będzie wydawana reszta

RESZTA WYDANA W OSTATNIO
WPROWADZ. WALUCIE? (T/N) N

Sposób wprowadzania odpowiedzi (T/N) patrz rozdział 3.4.3 *Wprowadzanie danych* na stronie 13.

Domyślnie opcja ustawiona jest na NIE (N), czyli wydawanie reszty następuje zawsze w walucie podstawowej.

2.5.10.3 [05 10 3] [E J C] Wydruk równowartości

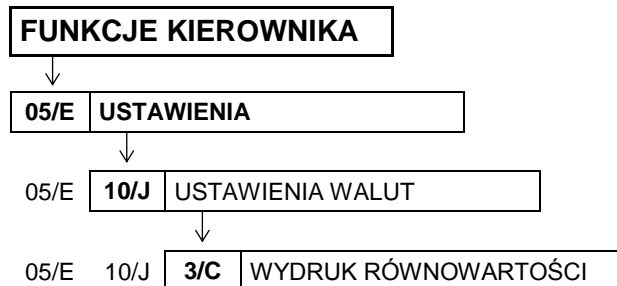

Opcja umożliwia włączenie na paragonie wydruku równowartości sumy paragonu w euro, jeżeli złoty jest walutą podstawową lub równowartości w złotych jeżeli to euro jest walutą podstawową. Kwota równowartości wraz z wprowadzonym kursem wymiany drukowane są po logo fiskalnym. Wydruk może zostać włączony np. w okresie przed przejściem na euro w celu porównania wartości paragonu w dotychczasowej i nowej walucie.

Po wybraniu opcji na wyświetlaczu pojawi się żądanie wprowadzenia odpowiedzi na pytanie w sprawie wydruku równowartości na paragonie

DRUKOWAĆ RÓWNOWARTOŚĆ SUMY PARAGONU? (T/N) <u>N</u>
--

Sposób wprowadzania odpowiedzi (T/N) patrz rozdział 3.4.3 *Wprowadzanie danych* na stronie 13.

Jeżeli opcja zostanie ustawiona na TAK (T), pojawi się możliwość wprowadzenia kursu wymiany euro/złoty, wg którego będzie przeliczana dodatkowo drukowana wartość paragonu w walucie dodatkowej. Domyślnie opcja ustawiona jest na NIE (N), czyli wartość paragonu drukowana jest tylko w walucie podstawowej.

2.5.10.4 [05 10 4] [E J D] Definicja waluty ewidencyjnej

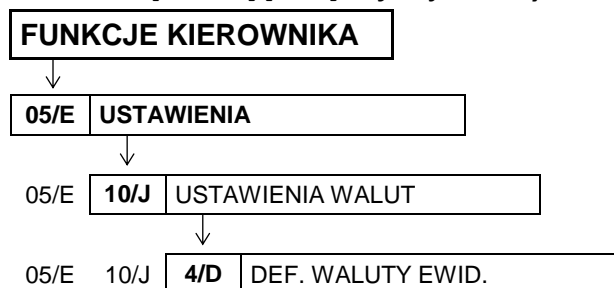

Funkcja pozwala zdefiniować, kiedy i na jaką walutę zostanie zmieniona waluta podstawowa w kasie, np. zmiana ze złotych na euro.

Po wywołaniu funkcji na wyświetlaczu pojawi się żądanie wprowadzenia planowanej daty i godziny zmiany waluty ewidencyjnej

DATA ZMIANY WALUTY 2000r00.00 00:00

Domyślne ustawienie 2000r00.00 00:00, oznacza, że nie ma zdefiniowanej zmiany waluty. Jeżeli data i czas wprowadzenia nowej waluty będą znane, to należy je wprowadzić do kasy.

Jeżeli ma zostać wprowadzona data np. 1 stycznia 2017r godz. 00:00 należy wpisać

1, 7, 0, 1, 0, 1, 00, 00,

a następnie zatwierdzić wprowadzone dane zgodnie z żądaniem na wyświetlaczu

2017r01.01	00:00	NACIŚNIJ <ZATW> / <WYJ>	zatwierdź plu

Po zatwierdzeniu danych należy wprowadzić i zatwierdzić nazwę wprowadzanej waluty (np. EUR)

NAZWA WALUTY	zatwierdź plu
EUR	

Następnie na wyświetlaczu pojawi się żądanie wprowadzenia odpowiedzi na pytanie dotyczące sposobu przeliczenia cen towarów przy zmianie waluty

PRZELICZYĆ CENY TOWARÓW PODCZAS ZMIANY? (T/N) <u>N</u>

Sposób wprowadzania odpowiedzi (T/N) patrz rozdział 3.4.3 *Wprowadzanie danych* na stronie 13.

Jeżeli zostanie wybrana odpowiedź TAK (T), to pojawi się możliwość wskazania zdefiniowanej wcześniej w kasie waluty np. EUR, której kurs wymiany zostanie użyty przez kasę do automatycznego przeliczenia cen towarów. Jeżeli ceny towarów mają zostać przeliczone i przesłane przez oprogramowanie działające na podłączonym komputerze lub ręcznie przez użytkownika, należy wybrać domyślną odpowiedź NIE (N).

Następnie pojawi się żądanie wprowadzenia odpowiedzi na pytanie dotyczące zerowania liczników sprzedaży przy zmianie waluty

SKOSOWAĆ NIEFISK. LICZN. PODCZAS ZMIANY? (T/N) <u>N</u>
--

Jeżeli zostanie wybrana odpowiedź TAK (T), to przed zmianą waluty należy dokonać na kasie rozliczenia sprzedaży i kasjerów w starej walucie przez wydruk odpowiednich raportów lub przez odczyt z komputera. Po przejściu na nową walutę wszystkie liczniki niefiskalne związane ze sprzedażą, zwrotami opakowań, grupami, liczniki sprzedaży dla kasjerów itd. zostaną wyzerowane. Jeżeli jednak liczniki nie mają zostać skasowane, należy wybrać domyślną odpowiedź NIE (N).

2.5.10.5 [05 10 5] [E J E] Zmiana waluty ewidencyjnej



Od wprowadzonej daty i godziny przejścia na nową walutę (patrz rozdział 2.5.10.4 [05 10 4] [E J D] *Definicja waluty ewidencyjnej* na stronie 127), przy próbie wystawienia paragonu kasa wydrukuje informację o treści: ZMIANA WALUTY PROSZĘ WYKONAĆ CZYNNOŚCI WG INSTRUKCJI OBSŁUGI. Do czasu zmiany waluty dalsza sprzedaż nie będzie możliwa i każda próba wystawiania paragonu będzie powodowała wydruk powyższej informacji.



UWAGA: W przypadku, jeżeli użytkownik nie zamierza jeszcze zmieniać waluty ewidencyjnej (np. data zmiany została błędnie wprowadzona) należy zmienić datę w definicji waluty (patrz rozdział 2.5.10.4 [05 10 4] [E J D] Definicja waluty ewidencyjnej na stronie 127).

W celu przetęczenia kasy na nową walutę należy wykonać następujące czynności:

- Wykonać raport fiskalny dobowy (jeżeli nie został wykonany po ostatniej sprzedaży)
- Jeżeli kasa współpracuje z komputerem i programem magazynowym, należy wykonać odczyt danych o sprzedaży z kasy. Jeżeli program magazynowy dysponuje opcją przeliczania i zmiany cen w kasach (np. z cen w złotych na ceny w euro), należy jej użyć oraz nie wybierać opcji przeliczenia cen automatycznie przez kasę podczas definiowania waluty
- Jeżeli przy definiowaniu waluty nie wybrano kasowania niefiskalnych liczników:
 - wykonać raport szczegółowy sprzedaży i raport zwrotów opakowań z zerowaniem liczników
 - wykonać raport sprzedaży wg grup z zerowaniem liczników
 - wykonać obydwa raporty sumacyjne z zerowaniem liczników
 - wykonać raporty zamknięcia zmian wszystkich kasjerów w celu ich rozliczenia
- Jeżeli nie wykonano zmiany cen za pomocą programu magazynowego i nie wybrano opcji przeliczenia cen automatycznie przez kasę podczas definiowania waluty, należy ceny przeliczyć i zmienić w kasie ręcznie (patrz rozdział 2.1.9 [01 09] [A I] Zmiana cen towarów na stronie 95)

Po wykonaniu powyższych operacji zostanie na kasie rozliczony okres sprzedaży w bieżącej walucie. Należy teraz wywołać funkcję ZMIANA WALUTY EWIDENCYJNEJ.

Po wywołaniu funkcji na wyświetlaczu pojawi się żądanie wprowadzenia odpowiedzi na pytanie dotyczące przeprowadzenia rozliczenia dotychczasowej sprzedaży

CZY ROZLICZONO JUŻ OKRES
POPRZEDNIEJ WALUTY ? N

Sposób wprowadzania odpowiedzi (T/N) patrz rozdział 3.4.3 *Wprowadzanie danych* na stronie 13.

Wprowadzenie odpowiedzi NIE (N) przerywa operację zmiany waluty ewidencyjnej. Daje to możliwość rozliczenia sprzedaży w bieżącej walucie, która jest warunkiem koniecznym do zmiany waluty. Wprowadzenie odpowiedzi TAK (T) kontynuuje operację zmiany waluty.

Wprowadzenie odpowiedzi TAK (T) wywołuje pojawienie się żądania ostatecznego zatwierdzenia wykonania operacji zmiany waluty

CZY PRZERWAC OPERACJĘ
ZMIANY WALUTY (T/N)? T

Wprowadzenie odpowiedzi NIE (N) (wybranie odpowiedzi N) następnie wykona się operacja przeliczenia cen i zerowania liczników sprzedaży (o ile wybrano te opcje przy definiowaniu waluty ewidencyjnej) oraz operacja zmiany waluty. Na koniec wydrukuje się raport z wykonania operacji zmiany waluty. **Nie należy w tym czasie wyłączać kasy.**

Możliwe jest dokonanie 30 zmian waluty ewidencyjnej. Po osiągnięciu limitu zmian sprzedaż na kasie jest możliwa jedynie w walucie ewidencyjnej po ostatnio wprowadzonej zmianie.

W przypadku uruchomienia funkcji przy braku zdefiniowanej nowej waluty ewidencyjnej na wyświetlaczu pojawi się odpowiedni komunikat

OBECNIE BRAK ZMIANY
WALUTY DO WPROWADZENIA

UWAGA: Jeżeli po zmianie waluty ewidencyjnej kasa ma przyjmować inne walutowe formy płatności (np. złotówki), należy w funkcji NAZWY I KURSY WALUT (patrz rozdział 2.5.10.1 [05 10 1] [E J A] Nazwy i kursy walut na stronie 125) zdefiniować kursy i nazwy tych walut, ponieważ dotychczas zdefiniowane ustawienia zostaną usunięte podczas zmiany waluty.

2.5.11 [05 11] [E K] Ustawienia wagi

Ta grupa funkcji pozwala zmienić ustawienia związane z obsługą wag podłączonych do kasy.

2.5.11.1 [05 11 1] [E K A] Typ wagi

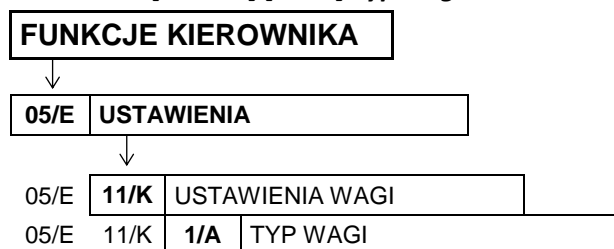

Funkcja służy do wyboru typu wagi podłączonej do kasy.

Po wywołaniu funkcji na wyświetlaczu pojawią się kolejne pozycje na liście wag współpracujących z kasą, w celu wyboru odpowiedniego typu wagi (podpowiadana jest pozycja domyślna lub ostatnio wybrana)

TYP WAGI
1*ELZAB PRIMA/PRIMA K

Sposób wyboru pozycji z listy patrz rozdział 3.4.3. *Wprowadzanie danych* na stronie 13.

Sygnal dźwiękowy potwierdzi dokonanie wyboru. Domyślny wybór: pozycja nr 1.

Szczegółowy wykaz wag oraz informacje o ich podłączeniu i obsłudze zostały zamieszczone w rozdziale 6.3 *Podłączenie wagi* na stronie 62).

2.5.11.2 [05 10 2] [E K B] System wag Prima

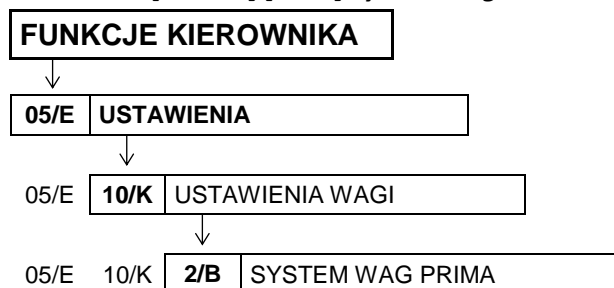

Opcja określa, czy kasa obsługuje system wag Prima, podłączonych bezpośrednio do złącz WAGA1 i WAGA2 lub przez *ROZDZIELACZ WAG* (patrz rozdział 6.3.2 *Podłączenie kilku wag do jednej kasy* na stronie 63). Jeżeli system ten jest obsługiwany, możliwe jest ważenie np. wędlin na wadze numer 1, a mięsa na wadze nr 2. W zależności od tego, który towar zostanie wybrany, kasa automatycznie zapyta właściwą wagę o masę towaru.

Po wybraniu opcji na wyświetlaczu pojawi się żądanie wprowadzenia odpowiedzi na pytanie dotyczące obsługi systemu wag Prima

PODŁĄCZONY SYSTEM WAG
PRIMA ? (T/N) N

Sposób wprowadzania odpowiedzi (T/N) patrz rozdział 3.4.3 *Wprowadzanie danych* na stronie 13.

W celu obsługi systemu wag Prima opcję należy ustawić na TAK (T). Adresy wag należy ustawić w wagach Prima zgodnie z instrukcją obsługi wag. Towary w bazie towarowej kasy należy przypisać do odpowiednich wag (patrz rozdział 2.1.1 [01 01] [A A] *Definiowanie towarów* na str. 82).

Domyślne ustawienie opcji na NIE (N), oznacza, że system wag Prima nie jest obsługiwany.

2.5.11.3 [05 11 3] [E K C] *Wprowadzanie wagi*



Opcja umożliwia zablokowanie wprowadzania ilości towaru z klawiatury kasy dla towarów, które mają zdefiniowane 3 miejsca po przecinku. Ich sprzedaż jest możliwa tylko przez odczytanie wyniku ważenia z podłączonej wagi. Zapobiega to np. pomyłce przy ręcznym przepisywaniu wyniku z wagi.

Po wybraniu opcji na wyświetlaczu pojawi się żądanie wprowadzenia odpowiedzi na pytanie dotyczące ustawienia blokady

BLOKADA WPROWADZ. WAGI Z
KLAWIATURY KASY? (T/N) N

Sposób wprowadzania odpowiedzi (T/N) patrz rozdział 3.4.3 *Wprowadzanie danych* na stronie 13.

Domyślne ustawienie opcji na NIE (N), oznacza, że dla wszystkich towarów zawsze można wprowadzić ilość z klawiatury kasy.

2.5.11.4 [05 11 4] [E K D] *Blokada wprowadzania z wagi*

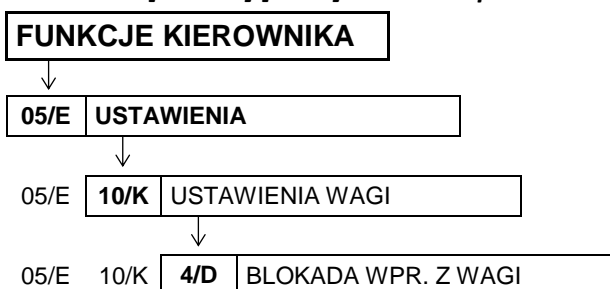

Opcja służy do zablokowania możliwości przesyłania wagi towaru przez naciśnięcie przycisku na wadze. Odczyt wagi jest wtedy możliwy tylko przez naciśnięcie klawisza na kasie. Jest to użyteczne w przypadku podłączenia jednej wagi do kilku kas, gdyż wynik zostanie przyjęty tylko przez tą kasę, która wysłała pytanie.

Po wybraniu opcji na wyświetlaczu pojawi się żądanie wprowadzenia odpowiedzi na pytanie dotyczące ustawienia blokady

BLOKADA WPROWADZ. WAGI Z
KLAW. NA WADZE ? (T/N) N

Sposób wprowadzania odpowiedzi (T/N) patrz rozdział 3.4.3 *Wprowadzanie danych* na stronie 13.

Domyślne ustawienie opcji na NIE (N), oznacza, że można przesłać wagę towaru do kasy przy użyciu przycisków na wadze.

2.5.11.5 [05 11 5] [E K E] Sposób doważania



Funkcja umożliwia wybór sposobu obsługi wagi za pomocą klawiatury kasy.

Kasa obsługuje dwie funkcje dotyczące wagi: odczyt bieżącej, stabilnej wagi i tzw. doważanie. Podczas doważania kasa wyświetla w sposób ciągły wagę towaru i odpowiadającą mu wartość, co umożliwia np. sprzedaż towaru za określoną kwotę, dopiero po akceptacji.

Po wywołaniu funkcji na wyświetlaczu pojawią się kolejne pozycje na liście sposobów doważania, w celu wyboru odpowiedniego układu klawiszy obsługujących wagę (podpowiadana jest pozycja domyślna lub ostatnio wybrana)

SPOSÓB DOWAŻANIA
3*UKŁAD <- / ->

Sposób wyboru pozycji z listy patrz rozdział 3.4.3. *Wprowadzanie danych* na stronie 13.

Sygnał dźwiękowy potwierdzi dokonanie wyboru.

Dostępne układy klawiszy obsługujących wagę (sposoby doważania):

1 UKŁAD: <- / NAZWA



- obsługa odczytu



- obsługa doważania

2 UKŁAD: NAZWA / <-



- obsługa odczytu



- obsługa doważania

3 UKŁAD: <- / ->



- obsługa odczytu



- obsługa doważania

Domyślny wybór: pozycja nr 3. Pozostałe układy zapewniają zgodność z wcześniejszymi modelami kas ELZAB Delta i Delta Lux.

2.5.12 [05 12] [E L] Ustawienia kodów kreskowych

Ta grupa funkcji pozwala zmienić ustawienia związane z obsługą kodów kreskowych.

2.5.12.1 [05 12 1] [E L A] Przedrostki kodów kreskowych

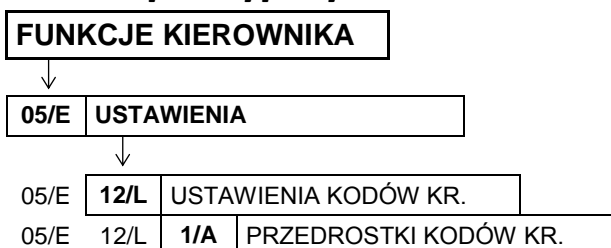

Funkcja dotyczy kodów kreskowych zawierających ilość (masa) lub cenę (wartość) danego towaru. Możliwe jest zdefiniowanie do 3 dwucyfrowych przedrostków (pisanych obok siebie) dla każdego rodzaju kodów.

Po wywołaniu funkcji na wyświetlaczu pojawi się żądanie wprowadzenia przedrostków kodów, w pierwszej kolejności kodów z ilością (widoczny migający kursor na pierwszym znaku pola)

Z ILOŚCIĄ	Z CENĄ
* <u>2</u> 729 *	*2324 *

Przejdźcie do wprowadzania przedrostków kodów z ceną (widoczny migający kursor na pierwszym znaku pola)

zatwierdź plu

Po wprowadzeniu przedrostków kodów z ceną należy zatwierdzić wszystkie wprowadzone przedrostki

Z ILOŚCIĄ	Z CENĄ
*2729 *	* <u>2</u> 324 *

zatwierdź plu

Po zatwierdzeniu sygnał dźwiękowy potwierdzi zapis przedrostków do kasy.

W celu skasowania danego przedrostka należy wprowadzić w jego miejsce dwie spacje.

Rezygnacja z wprowadzania modyfikacji

WYJDŹ

Domyślnie zdefiniowane przedrostki to 27 i 29 dla kodów z ilością oraz 23 i 24 dla kodów z ceną. Domyślne przedrostki można dowolnie modyfikować.

2.5.12.2 [05 12 2] [E L B] Cyfra kontrolna

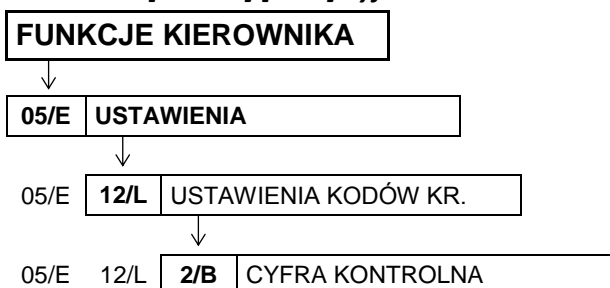

Opcja umożliwia ustawienie kontroli wewnętrznej cyfry kontrolnej dla kodów z ilością i wartością (patrz rozdział 13 *Kody kreskowe zawierające ilość lub wartość* na stronie 197). Jeżeli wszystkie towary z kodami kreskowymi zawierającymi ilość i wartość posiadają, zgodnie z normą, wyliczoną wewnętrzną cyfrę kontrolną, to zaleca się ustawienie na TAK (T).

Po wybraniu opcji na wyświetlaczu pojawi się żądanie wprowadzenia odpowiedzi na pytanie dotyczące ustawienia kontroli

KONTROLA SUMY DLA KODÓW WEWNĘTRZNYCH ? (T/N) <u>N</u>
--

Sposób wprowadzania odpowiedzi (T/N) patrz rozdział 3.4.3 *Wprowadzanie danych* na stronie 13.

Domyślne ustawienie opcji na NIE (N), oznacza, że dodatkowa cyfra kontrolna dla kodów kreskowych nie będzie sprawdzana.

2.5.12.3 [05 12 3] [E L C] Długość kodów z ceną/wagą

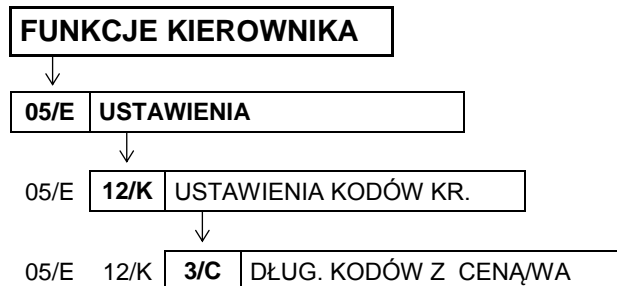

Za pomocą tej funkcji możliwy jest wybór, czy kasa ma interpretować kody kreskowe zawierające ilość lub wartość, jako zawierające 6 czy 7 cyfr numeru identyfikacyjnego towaru.

Wyboru należy dokonać zależnie od możliwości wagi etykietującej, z której kodami ma pracować kasa.

Po wybraniu funkcji na wyświetlaczu pojawi się dwupozycyjna lista dostępnych ilości cyfr numeru identyfikacyjnego towaru, w celu wyboru jednej z nich

DŁUG. KODÓW Z CENĄ/WAGĄ 1*SZEŚĆ CYFR

Sposób wyboru pozycji z listy patrz rozdział 3.4.3. *Wprowadzanie danych* na stronie 13. Sygnał dźwiękowy potwierdzi dokonanie wyboru. Do pracy z wagą etykietującą ELZAB Eta-Prima zaleca się ustawienie 6-ciu cyfr. Domyślne ustawienie to 6 cyfr (pozycja nr 1).

UWAGA: Sprawdzanie dodatkowej sumy kontrolnej dla kodu kreskowego z ilością lub wartością (patrz rozdział 2.5.12.2 [05 12 2] [E L B] *Cyfra kontrolna* na stronie 133) możliwe jest tylko w przypadku, ustawienia 6-ciu cyfr numeru.

2.5.12.4 [05 12 4] [E K D] Kod kreskowy na paragon

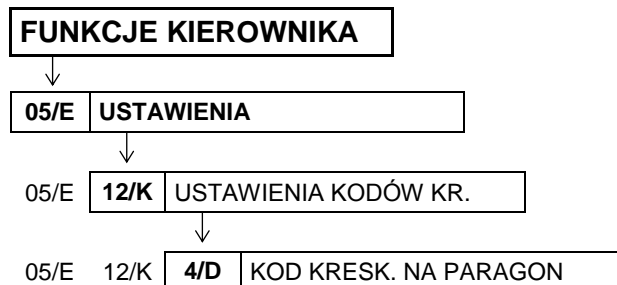

Opcja umożliwi wydruk cyfr kodu kreskowego na paragonie przy sprzedaży danego towaru.

Po wybraniu opcji na wyświetlaczu pojawi się żądanie wprowadzenia odpowiedzi na pytanie dotyczące włączenia wydruku kodów kreskowych na paragonie

DRUKOWAĆ KOD KRESKOWY NA PARAGONIE ? (T/N) <u>N</u>
--

Sposób wprowadzania odpowiedzi (T/N) patrz rozdział 3.4.3 *Wprowadzanie danych* na stronie 13.

Ustawienie opcji na Tak (T) powoduje, że w przypadku wyboru towaru przy użyciu czytnika kodów kreskowych lub za pomocą kodu kreskowego wpisanego ręcznie, cyfry kodu są drukowane nad pozycją sprzedaży, której dotyczą (czcionką o zmniejszonej wysokości). Jeżeli towar zostanie wybrany w inny sposób drukowany jest numer towaru poprzedzony symbolem #. Domyślne ustawienie opcji na NIE (N) oznacza, że ani kod kreskowy, ani numer towaru nie będą drukowane na paragonie.

2.5.13 [05 13] [E M] Ustawienia paragonu

Ta grupa funkcji pozwala zmienić ustawienia związane z paragonem i sprzedażą.

2.5.13.1 [05 13 01] [E M A] Tryb komputerowy

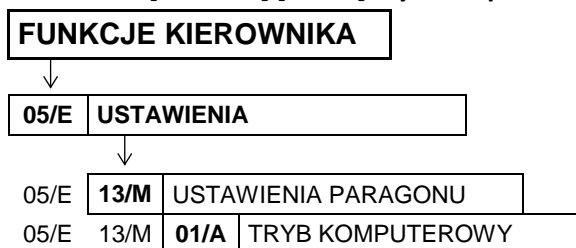

Opcja pozwala na zmianę sposobu sprzedaży na kasie. W zależności od ustawienia opcji, kasa może prowadzić sprzedaż w trybie komputerowym lub w trybie ECR. Szczegółowy opis sposobu pracy na kasie w poszczególnych trybach przedstawiony został w rozdziale 4 *Obsługa sprzedaży* na stronie 23.

Wybór zależy od preferencji kasjera.

Po wybraniu opcji na wyświetlaczu pojawi się żądanie wprowadzenia odpowiedzi na pytanie dotyczące wyboru trybu sprzedaży

TRYB KOMPUTEROWY SPRZEDAŻY ? (T/N) <u>I</u>
--

Sposób wprowadzania odpowiedzi patrz rozdział 3.4.3 *Wprowadzanie danych* na stronie 13.

Ustawienie opcji na NIE (N) oznacza wybór trybu ECR.

Domyślne ustawienie opcji na TAK (T) oznacza wybór trybu komputerowego.

2.5.13.2 [05 13 02] [E M B] Kolejność wyboru

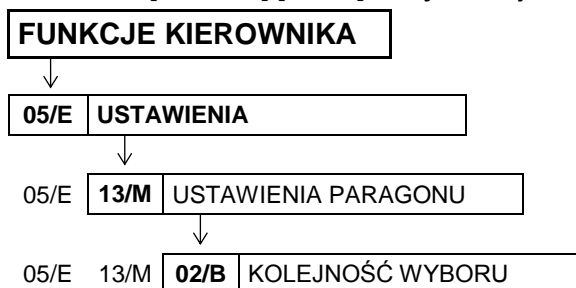

Funkcja służy do wyboru, w jaki sposób mają być rozpoznawane cyfry wprowadzane podczas sprzedaży. W zależności od ustawień, mogą zostać potraktowane jako numer towaru albo jako kod kreskowy, można w ten sposób zdecydować, w jaki sposób mają pracować kasjerzy (np. w celu unikania pomyłek w wyborze towarów może zostać ustawione wprowadzanie wyłącznie kodów kreskowych).



Po wywołaniu funkcji na wyświetlaczu pojawi się pierwsza pozycja na liście dostępnych sposobów rozpoznawania wprowadzanych cyfr, w celu wyboru odpowiedniego sposobu pracy kasjera

KOLEJNOŚĆ WYBORU TOWARU 1 NUMER, KOD KRESKOWY
--

Sposób wyboru pozycji z listy patrz rozdział 3.4.3 *Wprowadzanie danych* na stronie 13.

Sygnal dźwiękowy potwierdzi dokonanie wyboru.

Dostępne możliwości wyboru:

- 1 NUMER, KOD KRESKOWY** Wprowadzane cyfry domyślnie będą traktowane jako numer towaru (PLN).
W celu wprowadzenia kodu kreskowego, należy przed wprowadzaniem cyfr nacisnąć klawisz *Kod*. 
- 2 KOD KRESKOWY, NUMER** Wprowadzane cyfry domyślnie będą traktowane jako kod kreskowy.
W celu wprowadzenia numeru towaru, należy przed wprowadzaniem cyfr nacisnąć klawisz *Zatwierdź*. 
- 3 TYLKO NUMER TOWARU** Wprowadzane cyfry domyślnie będą traktowane jako numer towaru i nie ma możliwości wyboru towaru wg kodu kreskowego (klawisz *Kod* jest nieaktywny).
- 4 TYLKO KOD KRESKOWY** Wprowadzane cyfry domyślnie będą traktowane jako kod kreskowy. Nie ma możliwości wyboru towaru wg numeru (klawisz *Zatwierdź* jest nieaktywny) oraz wyboru towaru poprzedniego lub następnego za pomocą klawiszy strzałek góra/dół.

Domyślnie ustawiona jest pozycja nr 1.

2.5.13.3 [05 13 03] [E M C] Sprzedaż wg nazwy

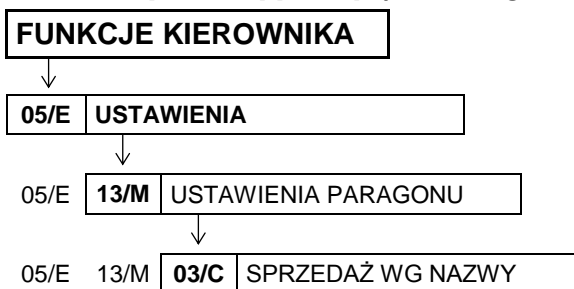

Opcja pozwala określić, czy będzie możliwość wyszukiwania towaru wg nazwy podczas wystawiania paragonu. Można w ten sposób wymusić sprzedaż towarów np. tylko wg kodów kreskowych, w celu unikania pomyłek.

Po wybraniu opcji na wyświetlaczu pojawi się żądanie wprowadzenia odpowiedzi na pytanie dotyczące pozwolenia na szukanie towarów wg nazwy

SPRZEDAŻ WG NAZWY TOWARU DOZWOLONA ? (T/N) I

Sposób wprowadzania odpowiedzi patrz rozdział 3.4.3 *Wprowadzanie danych* na stronie 13.

Ustawienie opcji na NIE (N) uniemożliwia wyszukiwanie towaru wg nazwy (klawisz *Nazwa* nieaktywny).

Domyślne ustawienie opcji na TAK (T), oznacza, że wyszukiwanie towaru wg nazwy będzie dostępne.

2.5.13.4 [05 13 04] [E M D] Zmienna cena

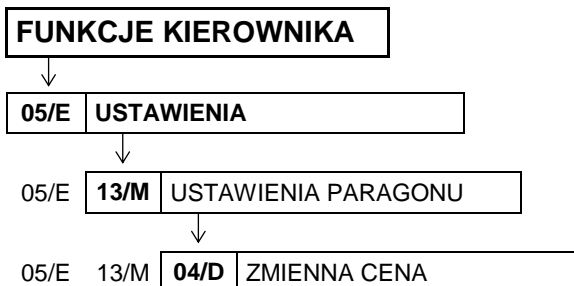

Opcja pozwala określić, czy będzie możliwość tymczasowej zmiany cen wszystkich towarów podczas wystawiania paragonu.

Po wybraniu opcji na wyświetlaczu pojawi się żądanie wprowadzenia odpowiedzi na pytanie dotyczące pozwolenia na zmianę cen towarów podczas sprzedaży

SPRZEDAŻ ZE ZMIENNĄ CENĄ
DOZWOLONA ? (T/N) I

Sposób wprowadzania odpowiedzi patrz rozdział 3.4.3 *Wprowadzanie danych* na stronie 13.

Ustawienie opcji na TAK (T) umożliwia tymczasową zmianę cen wszystkich towarów podczas wystawiania paragonu. Ustawienie opcji na NIE (N) umożliwia zmianę ceny danego towaru w zależności od ustawienia atrybutu *TOWAR ZE ZMIENNĄ CENĄ* w jego definicji (patrz rozdział 2.1.1 [01 01] [A A] *Definiowanie towarów* na stronie 82).

Domyślne ustawienie opcji: TAK (T).

UWAGA: W przypadku ustawienia opcji na TAK (T) ustawienie jest globalne i dotyczy wszystkich towarów, niezależnie od ustawienia atrybutu *TOWAR ZE ZMIENNĄ CENĄ* w definicji towaru.

2.5.13.5 [05 13 05] [E M E] Drukowanie jednostek

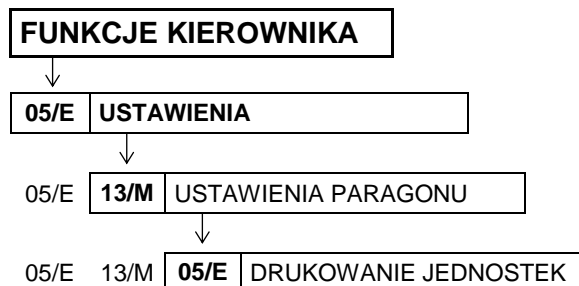

Opcja pozwala określić, czy jednostka miary ma być drukowana w pozycji paragonowej, po cyfrach jedności.

Po wybraniu opcji na wyświetlaczu pojawi się żądanie wprowadzenia odpowiedzi na pytanie dotyczące drukowania jednostek

JEDNOSTKI NA PARAGONIE
WŁĄCZONE ? (T/N) N

Sposób wprowadzania odpowiedzi patrz rozdział 3.4.3 *Wprowadzanie danych* na stronie 13.

Ustawienie opcji na TAK (T) powoduje wydruk jednostki miary w pozycji paragonowej. Domyślne ustawienie opcji na NIE (N), oznacza, że jednostka miary nie będzie drukowana.

2.5.13.6 [05 13 06] [E M F] Wprowadzanie kwot

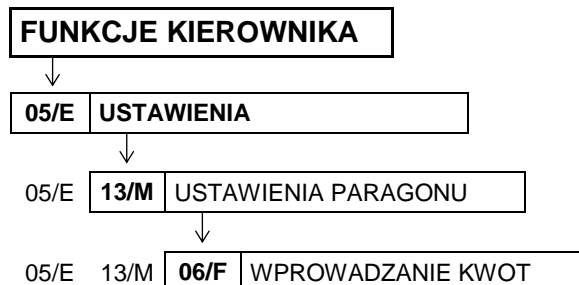

Opcja pozwala określić sposób wprowadzania do kasy wszystkich kwot (np. cen, rabatów kwotowych itp.). Możliwe jest wprowadzanie kwot w złotych tzn. z przecinkiem lub w groszach tzn. bez przecinka.

Po wybraniu opcji na wyświetlaczu pojawi się żądanie wprowadzenia odpowiedzi na pytanie dotyczące sposobu wprowadzania kwot

WPROWADZANIE KWOT BEZ
PRZECINKA ? (T/N) N

Sposób wprowadzania odpowiedzi patrz rozdział 3.4.3 *Wprowadzanie danych* na stronie 13.

Ustawienie opcji na TAK (T) powoduje, że kwota będzie zawsze wprowadzana do kasy bez przecinka (w groszach). Domyślne ustawienie opcji na NIE (N), oznacza, że kwota będzie zawsze wprowadzana z przecinkiem (w złotych).

Np. kwota 2,50 zł. będzie wprowadzana do kasy:

- bez przecinka jako 250 (gr)

2	5	0
---	---	---
- z przecinkiem jako 2.5 (zł)

2	.	5
---	---	---

2.5.13.7 [05 13 07] [E M G] Rabaty i narzuty



Zestaw funkcji, które umożliwiają konfigurację ustawień związanych z udzielaniem rabatów i narzutów.

2.5.13.7.1 [05 13 07 1] [E M G A] Maksymalny rabat

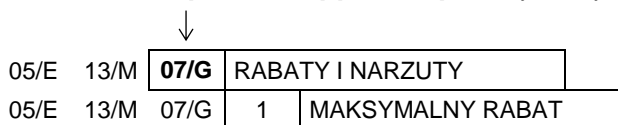

Funkcja pozwala na ustalenie maksymalnego poziomu rabatu (procentowo), który jest możliwy do wprowadzenia jednorazowo przez kasjera podczas wystawiania paragonu (zarówno na każdą z pozycji sprzedaży, jak i na cały paragon). Rabaty udzielane kwotowo w celu sprawdzenia osiągnięcia maksymalnego poziomu są przeliczane na procent rabatu.

Po wybraniu funkcji na wyświetlaczu pojawi się żądanie wprowadzenia maksymalnego rabatu procentowego

PODAJ MAKSYMALNY
RABAT: 010%

Po wprowadzeniu i zatwierdzeniu poziomu rabatu sygnał dźwiękowy potwierdzi zapisanie go do kasy. Wartość 100% oznacza brak ograniczenia. Domyślny maksymalny rabat wynosi 10 %.

Określenie maksymalnego rabatu nie ogranicza poziomu rabatu udzielanego za pomocą definiowalnych klawiszy rabatu (patrz rozdział 2.1.2.5 *Definiowanie klawisza rabatu lub narzutu* na stronie 89).

Przekroczenie maksymalnego poziomu rabatu podczas wystawiania paragonu sygnalizowane jest wyświetleniem odpowiedniego komunikatu.

2.5.13.7.2 [05 13 07 2] [E M G B] Maksymalny narzut

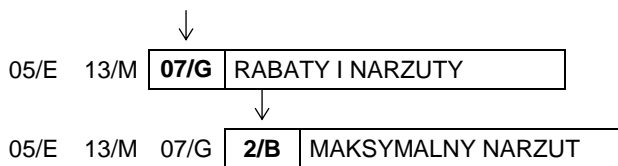

Funkcja pozwala na ustalenie maksymalnego poziomu narzutu (procentowo), który jest możliwy do wprowadzenia przez kasjera podczas wystawiania paragonu (zarówno na każdą z pozycji sprzedaży, jak i na cały paragon). Narzuty udzielane kwotowo w celu sprawdzenia osiągnięcia maksymalnego poziomu są przeliczane na procent narzutu.

Po wybraniu funkcji na wyświetlaczu pojawi się żądanie wprowadzenia maksymalnego narzutu procentowego

PODAJ MAKSYMALNY NARZUT: 010%

Po wprowadzeniu poziomu narzutu sygnał dźwiękowy potwierdzi zapisanie go do kasy. Wartość 100% oznacza brak ograniczenia. Domyślny maksymalny narzut wynosi 10 %.

Określenie maksymalnego narzutu procentowego nie ogranicza poziomu narzutu udzielanego za pomocą definiowalnych klawiszy narzutu (patrz rozdział 2.1.2.5 *Definiowanie klawisza rabatu lub narzutu* na stronie 89).

Przekroczenie maksymalnego poziomu narzutu podczas wystawiania paragonu sygnalizowane jest wyświetleniem odpowiedniego komunikatu.

2.5.13.7.3 [05 13 07 3] [E M G C] Rabat/narzut specjalny

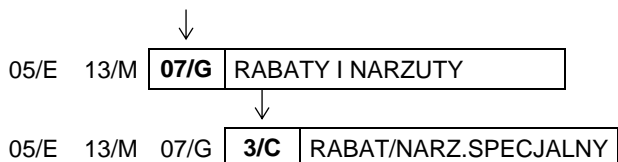

Opcja dotyczy udzielania rabatów i narzutów na towary z grup specjalnych (nr 15 oraz od 90 do 99).

Po wybraniu opcji na wyświetlaczu pojawi się żądanie wprowadzenia odpowiedzi na pytanie dotyczące objęcia rabatem/narzutem towarów z grup specjalnych

TOWARY GR. SPEC. NIE PODL. RABAT. I NARZUT. ? (T/N) <u>N</u>

Sposób wprowadzania odpowiedzi patrz rozdział 3.4.3 *Wprowadzanie danych* na stronie 13.

Ustawienie opcji na TAK (T) powoduje, że towary, które zdefiniowano, jako należące do grup towarowych nr 15 oraz od 90 do 99 nie będą objęte rabatem/narzutem na pozycję i na cały paragon. Może to mieć zastosowanie np. dla towarów z akcją lub takich, na które nie chcemy udzielać rabatów i narzutów. Domyślnie opcja ustawiona jest na NIE (N), czyli towary z grup specjalnych podlegają rabatom i narzutom, jak towary z innych grup.

2.5.13.7.4 [05 13 07 4] [E M G D] Kwotowy na pozycję

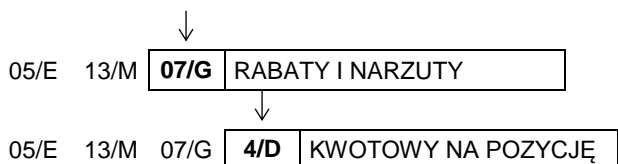

Opcja dotyczy udzielania rabatów i narzutów kwotowych na pozycję sprzedaży.

Po wybraniu opcji na wyświetlaczu pojawi się żądanie wprowadzenia odpowiedzi na pytanie dotyczące możliwości udzielania rabatu kwotowego na pozycję

KWOTOWY NA POZYCJĘ
DOZWOLONY ? (T/N) I

Sposób wprowadzania odpowiedzi patrz rozdział 3.4.3 *Wprowadzanie danych* na stronie 13.

Ustawienie opcji na TAK (T) powoduje, że możliwe będzie udzielanie rabatów/narzutów kwotowych na pojedynczą pozycję sprzedaży. Domyślnie opcja ustawiona jest na TAK (T).

2.5.13.7.5 [05 13 07 5] [E M G E] Kwotowy na paragon

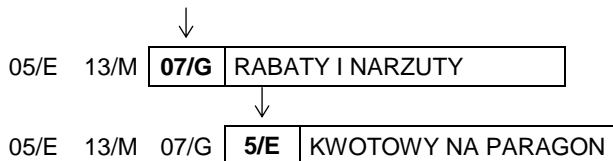

Opcja dotyczy udzielania rabatów i narzutów kwotowych na cały paragon.

Po wybraniu opcji na wyświetlaczu pojawi się żądanie wprowadzenia odpowiedzi na pytanie dotyczące możliwości udzielania rabatu kwotowego na paragon

KWOTOWY NA PARAGON
DOZWOLONY ? (T/N) I

Sposób wprowadzania odpowiedzi patrz rozdział 3.4.3 *Wprowadzanie danych* na stronie 13.

Ustawienie opcji na TAK (T) powoduje, że możliwe będzie udzielanie rabatów/narzutów kwotowych na cały paragon. Domyślnie opcja ustawiona jest na TAK (T).

2.5.13.7.6 [05 13 07 6] [E M G F] Ograniczenie rabatu

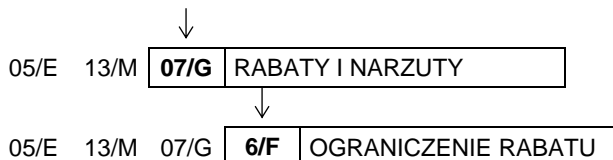

Funkcja umożliwi ograniczenie sumy udzielanych przez kasjera rabatów (procentowo) na każdą z pozycji sprzedaży (suma rabatu bezpośredniego na daną pozycję oraz rabatu na cały paragon, który pośrednio również dotyczy danej pozycji). Rabaty udzielane kwotowo w celu sprawdzenia osiągnięcia ograniczenia są przeliczane na procent rabatu.

Po wywołaniu funkcji na wyświetlaczu pojawi się żądanie wprowadzenia wysokości dozwolonej sumy udzielanych rabatów

PODAJ OGRANICZENIE
SUMY RABATU: 100%

Po wprowadzeniu i zatwierdzeniu ograniczenia rabatu sygnał dźwiękowy potwierdzi zapisanie go do kasy. Domyślne ograniczenie wynosi 100% i oznacza, że ograniczenie jest nieaktywne.

2.5.13.7.7 [05 13 07 7] [E M G G] Ograniczenie narzutu

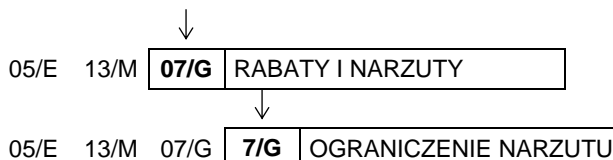

Funkcja umożliwia ograniczenie sumy udzielanych przez kasjera narzutów (procentowo) na każdą z pozycji sprzedaży (suma narzutu bezpośredniego na daną pozycję oraz narzutu na paragon, który pośrednio również dotyczy danej pozycji). Narzuty udzielane kwotowo w celu sprawdzenia osiągnięcia ograniczenia są przeliczane na procent narzutu.

Po wywołaniu funkcji na wyświetlaczu pojawi się żądanie wprowadzenia wysokości dozwolonej sumy udzielanych narzutów

PODAJ OGRANICZENIE
SUMY NARZUTU: 100%

Po wprowadzeniu i zatwierdzeniu ograniczenia narzutu sygnał dźwiękowy potwierdzi zapisanie go do kasy. Domyślne ograniczenie wynosi 100% i oznacza, że ograniczenie jest nieaktywne.

2.5.13.7.8 [05 13 07 8] [E M G H] Rabat na grupę

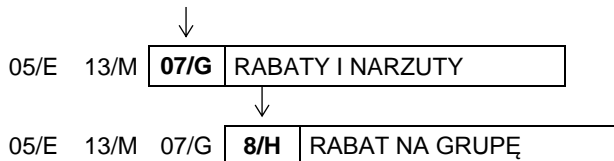

Funkcja umożliwia ograniczenie wysokości udzielanych rabatów dla towarów z danej grupy towarowej.

Po wywołaniu funkcji na wyświetlaczu pojawią się kolejne pozycje na liście grup towarowych, w celu wyboru grupy towarowej, do której wprowadzone zostanie ograniczenie

NR- NAZWA GRUPY
01*PIECZYWO

Sposób wyboru pozycji z listy patrz rozdział 3.4.3. *Wprowadzanie danych* na stronie 13.

Po wyborze i zatwierdzeniu odpowiedniej grupy towarowej na wyświetlaczu pojawi się żądanie wprowadzenia maksymalnego rabatu dla tej grupy

PODAJ MAKSYMALNY
RABAT: 100%

Po wprowadzeniu wysokości rabatu sygnał dźwiękowy potwierdzi zapisanie go do kasy.

Ustawienie wysokości ograniczenia na 0% jest jednoznaczne z całkowitym wyłączeniem grupy z rabatu.

Domyślna wysokość ograniczenia wynosi 100 % i oznacza, że ograniczenie jest nieaktywne.

2.5.13.7.9 [05 13 07 9] [E M G I] Narzut na grupę

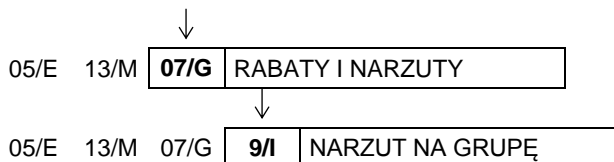

Funkcja umożliwia ograniczenie wysokości udzielanych narzutów dla towarów z danej grupy towarowej.

Po wywołaniu funkcji na wyświetlaczu pojawią się kolejne pozycje na liście grup towarowych, w celu wyboru grupy towarowej, do której wprowadzone zostanie ograniczenie

NR- NAZWA GRUPY
01*PIECZYWO

Sposób wyboru pozycji z listy patrz rozdział 3.4.3. *Wprowadzanie danych* na stronie 13.

Po wyborze i zatwierdzeniu odpowiedniej grupy towarowej na wyświetlaczu pojawi się żądanie wprowadzenia maksymalnego narzutu dla tej grupy

PODAJ MAKSYMALNY
NARZUT: 100%

Po wprowadzeniu wysokości narzutu sygnał dźwiękowy potwierdzi zapisanie go do kasy.

Ustawienie wysokości ograniczenia na 0% jest jednoznaczne z całkowitym wyłączeniem grupy z możliwości wprowadzenia narzutu.

Domyślna wysokość ograniczenia wynosi 100 % i oznacza, że ograniczenie jest nieaktywne.

2.5.13.8 [05 13 08] [E M H] Maksymalna suma paragonu

FUNKCJE KIEROWNIKA

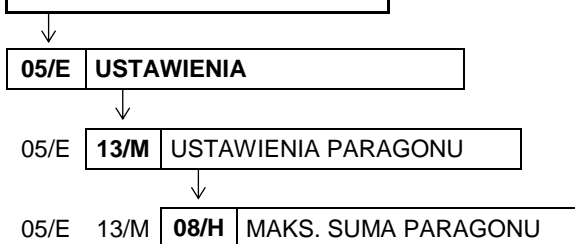

Funkcja umożliwi określenie maksymalnej kwoty sumy paragonu, której przekroczenie sygnalizowane będzie wyświetleniem odpowiedniego komunikatu, z możliwością dalszej sprzedaży.

Po wywołaniu funkcji na wyświetlaczu pojawi się żądanie wprowadzenia maksymalnej sumy paragonu

MAKS. SUMA NA PARAGON
0,00

zatwierdź plu

Po zatwierdzeniu wprowadzonej kwoty sygnał dźwiękowy potwierdzi jej zapis do kasy.

Jeżeli podczas wystawiania paragonu jego suma przekracza wprowadzoną kwotę, na wyświetlaczu pojawi się komunikat

ZA DUŻĄ KWOTĄ PARAGONU
WYKONAĆ ? <ZATW/WYJ>

W celu kontynuowania wystawiania pozycji sprzedaży należy nacisnąć przycisk *Zatwierdź*

zatwierdź plu

W celu wycofania się z wystawiania pozycji sprzedaży przekraczającej maksymalną sumę paragonu, należy nacisnąć przycisk *Wyjdź*

wyjdź

Maksymalną sumę paragonu należy wprowadzić z zakresu 0,00 – 9999999,99.

Domyślnie maksymalna suma wynosi 0,00, co oznacza brak ograniczenia.

2.5.13.9 [05 13 09] [E M I] Obowiązek wpisania zapłaty

FUNKCJE KIEROWNIKA

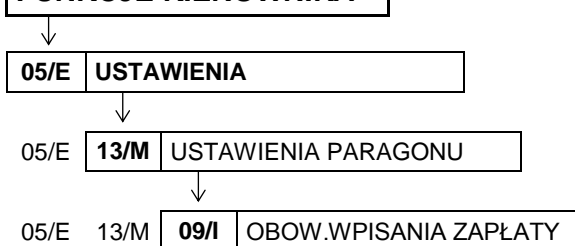

Opcja umożliwia wymuszenie wprowadzenia kwoty otrzymanej zapłaty podczas zakończenia paragonu.

Po wybraniu opcji na wyświetlaczu pojawi się żądanie wprowadzenia odpowiedzi na pytanie dotyczące ustalenia obowiązku wpisywania zapłaconej kwoty

CZY OBOWIĄZEK WPISANIA
KWOTY ZAPŁACONEJ? (T/N) N

Sposób wprowadzania odpowiedzi patrz rozdział 3.4.3 *Wprowadzanie danych* na stronie 13.

Ustawienie opcji na TAK (T) powoduje, że wymagane będzie wprowadzenie zapłaconej kwoty podczas zakończenia paragonu. Obowiązek wprowadzenia kwoty jest sygnalizowany dźwiękiem po naciśnięciu klawisza *Zatwierdź* w podsumie paragonu - należy wtedy wprowadzić i zatwierdzić odpowiednią kwotę. Domyślne ustawienie opcji na NIE (N), oznacza brak obowiązku wprowadzania płaconej kwoty.

2.5.13.10 [05 13 10] [E M J] Płatność bonem

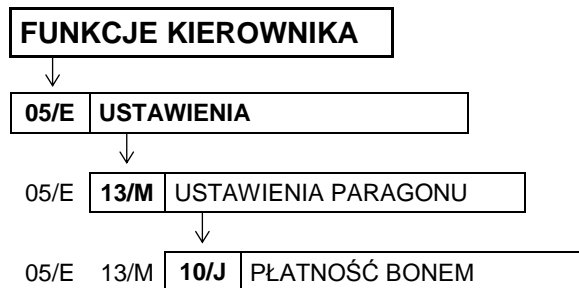

Opcja umożliwia ustawienie jednej z form płatności, jako płatności, do której nie może być wydawana reszta gotówką (np. bon towarowy).

Po wybraniu opcji na wyświetlaczu pojawi się żądanie wprowadzenia odpowiedzi na pytanie dotyczące ustawienia formy płatności jako bonu towarowego

PŁATNOŚĆ NR 4 JEST BONEM
TOWAROWYM ? (T/N) N

Sposób wprowadzania odpowiedzi patrz rozdział 3.4.3 *Wprowadzanie danych* na stronie 13.

Ustawienie opcji na TAK (T) powoduje, że płatność wcześniej zdefiniowana na pozycji nr 4 (patrz rozdział 2.1.6 [01 06] [A F] *Definiowanie płatności* na stronie 93) traktowana będzie przez kasę jak bon towarowy (niezależnie od nazwy przypisanej w definicji tej formy płatności). Przy zakończeniu paragonu z użyciem tej płatności wartość sprzedaży powinna być równa lub większa od wartości bonu, gdyż reszta nie zostanie wypłacona. W przypadku wartości paragonu niższej od wprowadzonej wartości bonu na wyświetlaczu pojawi się odpowiednia informacja – KWOTA RAZEM MUSI BYĆ WIĘKSZA OD KWOTY BONU.

Domyślne ustawienie opcji na NIE (N), oznacza, że żadna z form płatności (również nr 4) nie będzie traktowana przez kasę jak bon towarowy i w przypadku kwoty zapłaty wyższej od wartości paragonu reszta będzie zawsze wypłacana w gotówce.

2.5.13.11 [05 13 11] [E M K] Płatność kończy paragon

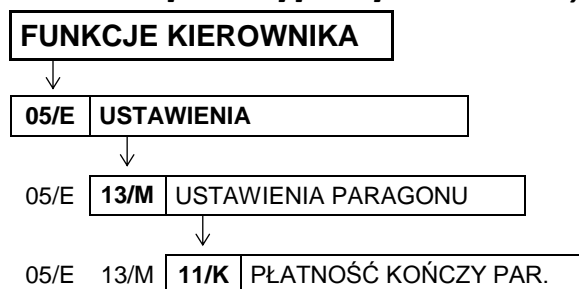

Opcja umożliwia ustawienie, czy jednokrotne naciśnięcie klawisza płatności będzie powodować zakończenie paragonu i jego wydruk, czy tylko przejście do podsumowania paragonu i oczekiwanie na wprowadzenie kwoty zapłaty w danej formie płatności.

Po wybraniu opcji na wyświetlaczu pojawi się żądanie wprowadzenia odpowiedzi na pytanie dotyczące sposobu zakończenia paragonu

KLAWISZ PŁATNOŚCI KOŃCZY
PARAGON OD RAZU ? (T/N) N

Sposób wprowadzania odpowiedzi patrz rozdział 3.4.3 *Wprowadzanie danych* na stronie 13.

Ustawienie opcji na TAK (T) powoduje zamknięcie paragonu z zapłatą takiej kwoty w wybranej formie płatności, której brakuje do opłacenia całego paragonu.

Domyślne ustawienie opcji na NIE (N) oznacza, że kasa będzie oczekiwać na wprowadzenie kwoty zapłaty i dopiero po jej wprowadzeniu paragon zostanie zamknięty.

2.5.13.12 [05 13 12] [E M L] Potwierdzanie płatności

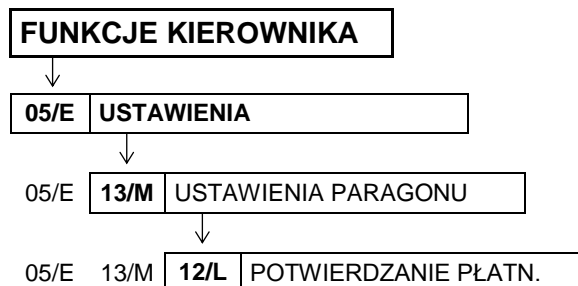

Opcja umożliwia ustawienie kolejności wprowadzania kwot poszczególnych form płatności w podsumowaniu paragonu.

Po wybraniu opcji na wyświetlaczu pojawi się żądanie wprowadzenia odpowiedzi na pytanie dotyczące sposobu potwierdzania płatności

POTWIERDZANIE PŁATNOŚCI
KLAW. <ZATW> ? (T/N) T

Sposób wprowadzania odpowiedzi patrz rozdział 3.4.3 *Wprowadzanie danych* na stronie 13.

Ustawienie opcji na NIE (N) powoduje, że najpierw należy wprowadzić kwotę zapłaty, a następnie zatwierdzić ją bezpośrednio klawiszem z przypisaną odpowiednią formą płatności. Domyślne ustawienie opcji na TAK (T) oznacza, że najpierw należy wybrać formę płatności odpowiednim klawiszem, a następnie wprowadzić kwotę zapłaty i zatwierdzić ją klawiszem *Zatwierdź*.

Np. będąc w podsumowaniu paragonu zapłata będzie realizowana częściowo kartą płatniczą:

Ustawienie opcji na NIE (N):

- wprowadzenie kwoty do zapłaty (50,00 zł):
- zatwierdzenie wybranej kwoty klawiszem z przypisaną formą płatności np. nr 2, która została wcześniej zdefiniowana jako płatność kartą płatniczą

5 0

PLAT.2

Ustawienie opcji na TAK (T):

- wybór odpowiednim klawiszem formy płatności np. nr 2, która została wcześniej zdefiniowana jako płatność kartą płatniczą
- wprowadzenie kwoty do zapłaty w wybranej formie płatności (50,00 zł):
- zatwierdzenie wprowadzonej kwoty klawiszem *Zatwierdź*

PLAT.2

5 0

zatwierdź plu

2.5.13.13 [05 13 13] [E M M] Włączenie dodatków

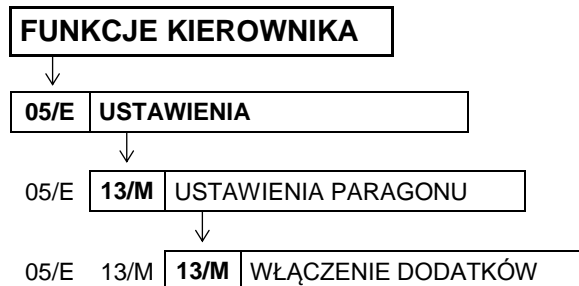

Opcja pozwala na dołączenie dodatkowej linii drukowanej na końcu paragonu, o treści wybieranej w funkcji WYBÓR DODATKÓW (patrz rozdział 2.5.13.14 [05 13 14] [E M N] Wybór dodatków niżej).

Po wybraniu opcji na wyświetlaczu pojawi się żądanie wprowadzenia odpowiedzi na pytanie dotyczące wydruku dodatkowej linii na paragonie

DODATKI NA PARAGONIE
WŁĄCZONE ? (T/N) N

Sposób wprowadzania odpowiedzi patrz rozdział 3.4.3 Wprowadzanie danych na stronie 13.

Domyślne ustawienie opcji na NIE (N) oznacza brak wydruku dodatkowej linii na paragonie.

2.5.13.14 [05 13 14] [E M N] Wybór dodatków

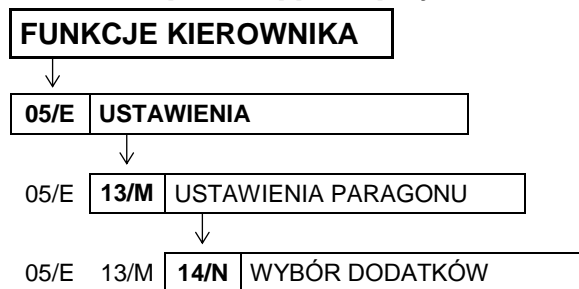

Funkcja umożliwia wybór jednego z dostępnych komunikatów, który może być drukowany w dodatkowej linii na końcu paragonu.

Po wybraniu funkcji na wyświetlaczu pojawi się pierwsza pozycja z listy dostępnych komunikatów, w celu dokonania wyboru pozycji do wydruku

01*ZAPRASZAMY PONOWNIE

Sposób wyboru pozycji z listy patrz rozdział 3.4.3. Wprowadzanie danych na stronie 13.

Sygnal dźwiękowy potwierdzi dokonanie wyboru. Dostępne są następujące komunikaty:

01	ZAPRASZAMY PONOWNIE	06	ZAPRASZAMY NA ZAKUPY W NASZYM SKLEPIE
02	ZAPRASZAMY	07	DZIĘKUJEMY I ŻYCZYMY WESOŁYCH ŚWIĄT
03	DZIĘKUJEMY	08	ZAPRASZAMY NA PROMOCYJNE ZAKUPY
04	DZIĘKUJEMY I ZAPRASZAMY	09	U NAS Z KARTĄ STAŁEGO KLIENTA TANIEJ
05	DZIĘKUJEMY I ZAPRASZAMY PONOWNIE	10	ZACHOWAJ PARAGON DO REKLAMACJI

Domyślne ustawienie to komunikat z pozycji nr 01.

UWAGA: Warunkiem koniecznym wydruku jest ustawienie opcji WŁĄCZENIE DODATKÓW na TAK (T) (patrz rozdział 2.5.13.13 [05 13 13] [E M M] Włączenie dodatków wyżej).

2.5.13.15 [05 13 15] [E M O] Karty rabatowe kreskowe



Opcja dotyczy obsługi kart rabatowych z kodem kreskowym.

Po wywołaniu opcji na wyświetlaczu pojawi się żądanie wprowadzenia odpowiedzi na pytanie dotyczące włączenia obsługi karty rabatowej z kodem kreskowym

CZY KARTY RABAT. Z KODEM KRESK. WŁĄCZ.? (T/N) N

Sposób wprowadzania odpowiedzi patrz rozdział 3.4.3 *Wprowadzanie danych* na stronie 13.

Ustawienie opcji na TAK (T) oznacza, że kasa będzie obsługiwała karty rabatowe z wydrukowanym kodem kreskowym. Rabat określony na karcie udzielany jest na cały paragon (na podstawie karty rabatowej nie można udzielić rabatu na pojedynczą pozycję sprzedaży).

W przypadku obsługi kart rabatowych na wyświetlaczu pojawi się żądanie wprowadzenia odpowiedzi na pytanie dotyczące momentu wprowadzania kart

CZY OBSŁUGIWAĆ PODCZAS SPRZEDAŻY? (T/N) N

Sposób wprowadzania odpowiedzi patrz rozdział 3.4.3 *Wprowadzanie danych* na stronie 13.

Ustawienie opcji na TAK (T) oznacza, że dane karty rabatowej można wprowadzić (za pomocą czytnika kodów kreskowych lub z klawiatury) także podczas wystawiania pozycji sprzedaży. Domyślne ustawienie na NIE (N) oznacza, że dane karty można wprowadzić tylko podczas podsumowania paragonu.

Struktura kodu kreskowego (kolejność danych) może być zmieniana przy użyciu programu komputerowego lub też funkcją DEFINICJA KART RABATOWYCH (patrz rozdział 2.5.13.16 [05 13 16] [E M P] *Definicja kart rabatowych* niżej).

2.5.13.16 [05 13 16] [E M P] Definicja kart rabatowych

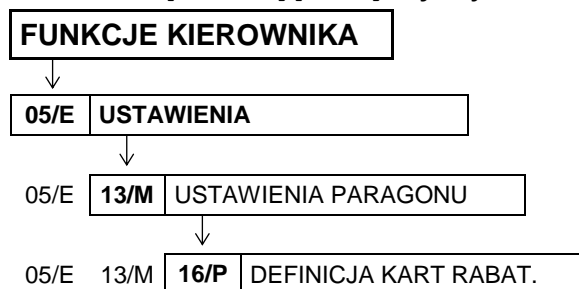

Funkcja dotyczy karty rabatowej z kodem kreskowym i umożliwia zmianę sposobu interpretowania danych odczytanych z karty.

W kodzie kreskowym karty zawarte są następujące informacje:

- identyfikator karty służy do rozpoznawania czy dany kod kreskowy pochodzi z karty rabatowej

- data ważności karty
- indeks rabatu służy do określenia wysokości procentowego rabatu na cały paragon
- wysokość rabatu
procentowego

Domyślnie ustawiona struktura kodu o numerze definicji 01 przedstawiona została poniżej.

209 RRMM XXXX Y K

, gdzie:

- 209 – identyfikator karty
- RRMM – data ważności w kolejności: rok (dziesiątki lat), miesiąc (włącznie)
- XXXX – identyfikator klienta
 - Y – indeks rabatu; przy ustawieniach domyślnych indeks rabatu zwiększony o 1 daje wielkość rabatu w procentach (czyli od 1 do 10% rabatu)
- K – cyfra kontrolna dla kodu kreskowego EAN-13.

W kodzie kreskowym można umieścić inne dane (cyfrowe), które nie będą interpretowane przez kasę np. numer kolejny karty lub klienta. Cyfry całego kodu z kart zapisywane są do bufora pozycji paragonowych, co umożliwia przekazywanie do komputera szczegółowych danych o zakupach na daną kartę rabatową.

Po wywołaniu funkcji na wyświetlaczu pojawi się żądanie wprowadzenia odpowiedzi na pytanie dotyczące numeru pozycji do definiowania

PODAJ NUMER DEFINICJI
KARTY (1-11): 01

Kasa może obsługiwać jednocześnie do 11 formatów kart rabatowych.

Po wyborze numeru definicji (np. 02) na wyświetlaczu pojawią się kolejne pozycje z listy definiowanych elementów kodu

DEF. KARTY RABATOWEJ
1*DEF. IDENTYFIKAT. KARTY

Sposób wyboru pozycji z listy patrz rozdział 3.4.3. *Wprowadzanie danych* na stronie 13.

Dostępne są następujące czynności związane z definicją kodu, które zostały opisane poniżej:

- 1 DEFINICJA IDENTYFIKATORA KARTY
- 2 DEFINICJA DATY WAŻNOŚCI KARTY
- 3 DEFINICJA INDEKSU RABATU
- 4 DEFINICJA RABATÓW
- 5 DEFINICJA SUM KONTROLNYCH
- 6 KASOWANIE DEFINICJI

1 DEFINICJA IDENTYFIKATORA KARTY

Po wyborze definicji identyfikatora, na wyświetlaczu pojawi się żądanie wprowadzenia miejsca pierwszego znaku identyfikatora w kodzie

PODAJ NUMER PIERWSZEGO
ZNAKU IDENTYFIKATORA: 00

Na podstawie identyfikatora karty kasa sprawdza, czy dany kod kreskowy został odczytany z karty rabatowej. Miejsce gdzie znajduje się identyfikator w kodzie może zostać wskazane przez podanie numeru (licząc od lewej) pierwszej cyfry identyfikatora. Zakres numeru (zawsze wprowadzany dwucyfrowo): 00 – 12 (00 oznacza pierwszy znak kodu kreskowego).

Po określeniu miejsca identyfikatora (np. 00), na wyświetlaczu pojawi się żądanie wprowadzenia ilości znaków identyfikatora

LICZBA ZNAKÓW
IDENTYFIKATORA: 3

Identyfikator jest ciągiem o długości od 0 do 6 cyfr.

Po określeniu długości identyfikatora (np. 3) na wyświetlaczu pojawi się żądanie wprowadzenia identyfikatora karty - kursor w drugiej linii wskazuje miejsce położenia identyfikatora w kodzie.

WPROWADŹ IDENTYFIKATOR:

W części, którą można edytować należy wprowadzić identyfikator (np.209), a następnie go zatwierdzić.

WPROWADŹ IDENTYFIKATOR:
209 -----

zatwierdź plu



UWAGA: W celu wyeliminowania pomyłek zaleca się by kod rozpoczynał się od cyfr 20.

2 DEFINICJA DATY WAŻNOŚCI

Po wyborze definicji daty ważności karty, na wyświetlaczu pojawi się żądanie wprowadzenia miejsca pierwszego znaku daty w kodzie

PODAJ NUMER PIERWSZEGO
ZNAKU DATY: 00

Zakres numeru (zawsze wprowadzany dwucyfrowo): 00 – 12 (00 oznacza pierwszy znak kodu kreskowego).

Po określeniu miejsca daty ważności karty (np. 04), na wyświetlaczu pojawi się żądanie wprowadzenia ilości znaków daty

LICZBA ZNAKÓW
DATY: 3

Liczba znaków daty określa ilość cyfr określających datę ważności karty w formacie: rok, miesiąc, dzień (RRMMDD). Identyfikator jest ciągiem o długości od 0 do 6 cyfr.

Po określeniu ilości znaków daty (np. 4) na wyświetlaczu pojawi się linia z miejscem występowania daty w kodzie i jej formatem

--- RRMM -----
NACIŚNIJ DOWOLNY KŁAWISZ

3 DEFINICJA INDEKSU RABATU

Po wyborze definicji indeksu rabatu, na wyświetlaczu pojawi się żądanie wprowadzenia miejsca znaku indeksu rabatu w kodzie

PODAJ NUMER ZNAKU
INDEKSU RABATU: 11

Zakres numeru (zawsze wprowadzany dwucyfrowo): 00 – 17 (00 oznacza pierwszy znak kodu kreskowego). Indeks rabatu może przyjąć wartość od 0 do 9.

Po określeniu miejsca znaku indeksu rabatu (np. 11) na wyświetlaczu pojawi się linia z miejscem występowania indeksu rabatu w kodzie

----- | -----
NACIŚNIJ DOWOLNY KŁAWISZ

4 DEFINICJA RABATÓW

Po wyborze definicji rabatów, na wyświetlaczu pojawi się żądanie wprowadzenia rabatów w kodzie

PODAJ RABAT
DLA CYFRY: 0 00%

Funkcja umożliwia ustalenie procentów rabatów dla 10 kolejnych wartości indeksu rabatu (cyfry 0 - 9). Zakres każdego z rabatów (zawsze wprowadzany dwucyfrowo): 00 - 99 %.

5 DEFINICJA SUM KONTROLNYCH

Po wyborze definicji sum kontrolnych, na wyświetlaczu pojawi się żądanie wprowadzenia odpowiedzi na pytania dotyczące metod sprawdzania sumy kontrolnej (kodów EAN13 oraz stosowanej przez PSS Spółem)

SPRAWDZIĆ SUMĘ KONTROLNĄ
EAN13? (T/N) N

SPRAWDZIĆ SUMĘ KONTROLNĄ
PSS? (T/N) N

Sposób wprowadzania odpowiedzi patrz rozdział 3.4.3 *Wprowadzanie danych* na stronie 13.

6 KASOWANIE DEFINICJI

Po wywołaniu funkcji kasowania definicji karty rabatowej, nastąpi kasowanie bieżącej definicji, a na wyświetlaczu pojawi się odpowiedni komunikat

DEFINICJA SKASOWANA
NACIŚNIJ DOWOLNY KŁAWISZ

2.5.13.17 [05 13 17] [E M Q] Czytnik kart bonus

FUNKCJE KIEROWNIKA

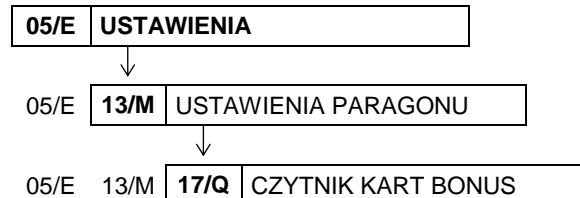

Opcja służy do określenia, czy do kasy podłączony jest zewnętrzny czytnik kart rabatowych Bonus. Czytnik włącza się do gniazda EXT (patrz rozdział 3.3 *Złącza zewnętrzne kasy* na stronie 10).

Po uruchomieniu opcji na wyświetlaczu pojawi się żądanie wprowadzenia odpowiedzi na pytanie dotyczące podłączenia czytnika Bonus

CZYTNIK KART RAB. BONUS
WŁĄCZONY ? (T/N) N

Domyślne ustawienie na NIE (N) oznacza, że czytnik nie został podłączony.

2.5.13.18 [05 13 18] [E M R] Terminal kart płatniczych

FUNKCJE KIEROWNIKA

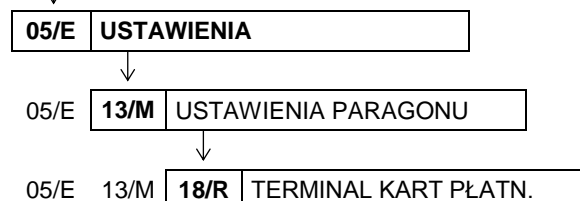

Funkcja umożliwia ustawienie typu terminala kart płatniczych podłączonego do kasy przez dedykowane złącze TERMINAL PŁATNICZY (patrz rozdział 3.3 *Złącza zewnętrzne kasy* na stronie 10).

Po wywołaniu funkcji na wyświetlaczu pojawią się kolejne pozycje z listy dostępnych typów terminali, w celu wybrania typu zgodnego z aktualnie podłączonym

TERMINAL KART PŁATNICZ.
1* TERMINAL NIEPODŁĄCZ.

Sposób wyboru pozycji z listy patrz rozdział 3.4.3. *Wprowadzanie danych* na stronie 13.

Sygnal dźwiękowy potwierdzi dokonanie wyboru.

Domyślne ustawienie: pozycja 1 TERMINAL NIEPODŁĄCZONY.

Po wybraniu odpowiedniego typu terminala na wyświetlaczu pojawi się żądanie wprowadzenia odpowiedzi w sprawie obsługi usługi cashback

WYPŁATA PRZEZ CASHBACK
DOZWOLONA? (T/N) N

Ustawienie opcji na TAK (T) umożliwi wypłatę gotówki (usługa cashback) przy płatności realizowanej kartą płatniczą. Domyślne ustawienie na NIE (N) oznacza brak obsługi usługi cashback.

Poniżej w tabeli przedstawiono jakie terminale można podłączyć do kasy:

Nazwa	Typ terminala
PROTOKÓŁ ELTERM	
TERMINAL CARTADIS TCP	CARTADIS TCP2 /protokół v.2.2
TERMINAL FIRSTDATA	Verifone Vx510 /protokół v.2.6
TERMINAL ESERVICE	Verifone Vx510 /protokół v.2.1
TERMINAL ELAVON	Hyperom Optimum T4200
TERMINAL NOVITUS (Paytel)	Ingenico 5100 / protokół v.1.2.2a Ingenico iCT220 / protokół v.1.2.2a Verifone Vx510/protokół od v.3.2.34
TERMINAL PEP	Verifone Vx510 /protokół v.1.2.0.9

Funkcja umożliwia również odpowiednią konfigurację połączenia kasy z urządzeniem zewnętrznym poprzez interfejs EXT (patrz rozdział 6.6 *Inne urządzenia* na stronie 67), w celu zapewnienia poprawnej obsługi podłączonego urządzenia. Szczegółowe informacje znajdują się w instrukcji obsługi danego urządzenia.

2.5.13.19 [05 13 19] [E M S] Płatność terminala

FUNKCJE KIEROWNIKA

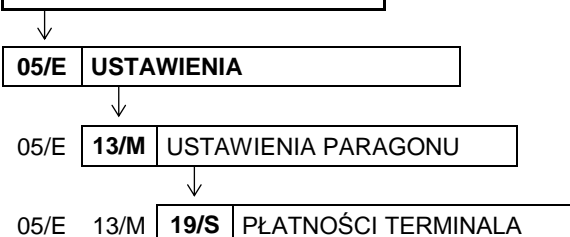

Funkcja umożliwia wybór płatności spośród wcześniej zdefiniowanych (patrz rozdział 2.1.6 [01 06] [A F] Definiowanie płatności na stronie 93), która zostanie przypisana do płatności dokonywanych kartą płatniczą poprzez podłączony terminal kart płatniczych.

Po wybraniu funkcji na wyświetlaczu pojawi się pierwsza pozycja z listy zdefiniowanych wcześniej form płatności, w celu dokonania wyboru płatności terminala

NR PŁATNOŚCI TERMINALA
01*GOTÓWKA

Sposób wyboru pozycji z listy patrz rozdział 3.4.3. *Wprowadzanie danych* na stronie 13.

Po wybraniu odpowiedniej płatności na wyświetlaczu pojawi się żądanie wprowadzenia odpowiedzi na pytanie dotyczące przypisywanej płatności

WYBRANA PŁATNOŚĆ JEST
KARTĄ PŁATNICZĄ ? (T/N) N

Sposób wprowadzania odpowiedzi patrz rozdział 3.4.3 *Wprowadzanie danych* na stronie 13.

Sygnal dźwiękowy potwierdzi zapis ustawienia do kasy.

Ustawienie TAK (T) powoduje, że obsługa danej płatności będzie wymagała połączenia kasy z terminalem kart płatniczych. Płatność *GOTÓWKA* (pozycja nr 1) nie może zostać przypisana do płatności dokonywanych kartą płatniczą.

Domyślne ustawienie na NIE (N) dla wszystkich płatności.

Po przypisaniu płatności do terminala na wyświetlaczu pojawi się żądanie wprowadzenia odpowiedzi na kolejne pytanie dotyczące przypisywanej płatności

WYBRANA PŁATNOŚĆ JEST
ALTERNATYWĄ ? (T/N) N

Jeżeli płatność będzie obsługiwana przez zewnętrzne urządzenie podłączane przez port EXT (patrz rozdział 6.6 *Inne urządzenia* na stronie 67), należy odpowiedzieć TAK (T).

Domyślne ustawienie: NIE (N).

2.5.13.20 [05 13 20] [E M T] Sygnal co n-ty paragon



Funkcja umożliwia włączenie sygnalizacji dźwiękowej przy wystawianiu przez kasę co n-tego paragonu. Funkcja ma zastosowanie np. przy promocjach prowadzonych przez punkt sprzedaży, a związanych z ilością wydrukowanych paragonów.

Po wybraniu funkcji na wyświetlaczu pojawi się żądanie wprowadzenia informacji, przy drukowaniu którego w kolejności paragonu ma nastąpić sygnalizacja dźwiękowa

PODAJ LICZBĘ PARAGONÓW
0000

Paragony zliczane są cyklicznie, stąd wydruk każdego co n-tego paragonu będzie sygnalizowany.

Po wprowadzeniu liczby paragonów (np. 100) należy ją zatwierdzić, a sygnał dźwiękowy potwierdzi jej zapis do kasy.

PODAJ LICZBĘ PARAGONÓW
0100

zatwierdź plu

Liczbę paragonów można wprowadzić z zakresu 0 – 9999. Domyślnie liczba paragonów wynosi 0 (0000), co oznacza wyłączenie sygnalizacji dźwiękowej.

2.5.13.21 [05 13 21] [E M U] Kontrola szuflady

FUNKCJE KIEROWNIKA

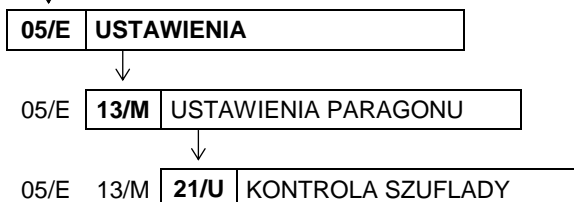

Opcja umożliwia włączenie kontroli nad położeniem szuflady.

Po wybraniu opcji na wyświetlaczu pojawi się żądanie wprowadzenia odpowiedzi na pytanie dotyczące włączenia kontroli szuflady

KONTROLOWAĆ POŁOŻENIE
SZUFLADY ? (T/N) N

Sposób wprowadzania odpowiedzi patrz rozdział 3.4.3 *Wprowadzanie danych* na stronie 13.

Ustawienie opcji na TAK (T) uniemożliwia rozpoczęcie wystawiania paragonu z otwartą szufladą. Przy próbie rozpoczęcia paragonu wyświetlony zostanie odpowiedni komunikat ZAMKNIJ SZUFLADĘ NACIŚNIJ DOWOLNY KLAWISZ. Domyślne ustawienie opcji na NIE (N) oznacza, że położenie szuflady nie będzie kontrolowane. Jeżeli szuflada jest niepodłączona traktowana jest jak zamknięta.

2.5.13.22 [05 13 22] [E M V] Kasowanie pozycji z kluczem

FUNKCJE KIEROWNIKA

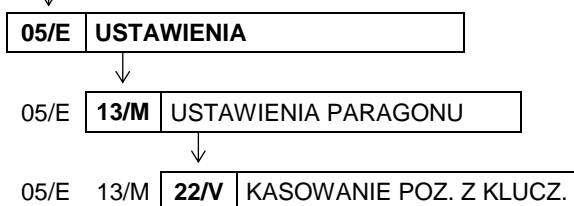

Opcja umożliwia ustawienie sposobu kontroli nad operacją kasowania pozycji sprzedaży.

Po wybraniu opcji na wyświetlaczu pojawi się żądanie wprowadzenia odpowiedzi na pytanie dotyczące kasowania pozycji sprzedaży

KASOWANIE POZYCJI Z KLU-
CZEM KIEROWNIKA ? (T/N) N

Sposób wprowadzania odpowiedzi patrz rozdział 3.4.3 *Wprowadzanie danych* na stronie 13.

Domyślne ustawienie opcji na NIE (N) oznacza, że anulowanie pozycji zależy tylko od przyznanego kasjerowi uprawnienia. Ustawienie opcji na TAK (T) powoduje że jeżeli kasjer nie ma uprawnień, to zostanie sprawdzone położenie klucza kierownika w stacyjce B. Jeżeli klucz jest w położeniu poziomym, to kasjer zostanie dopuszczony do funkcji kasowania pozycji. Pozwala to na nadzór nad kasowaniem pozycji przez osobę posiadającą klucz B.

2.5.13.23 [05 13 23] [E M W] Anulowanie z kluczem

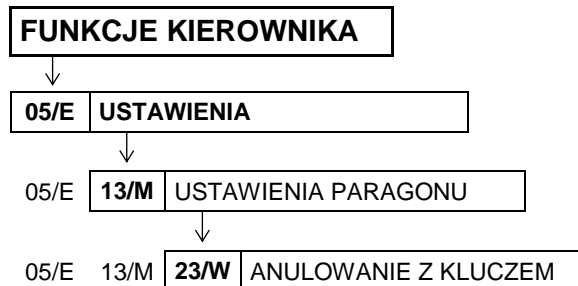

Opcja umożliwia ustawienie sposobu kontroli nad operacją anulowania całego paragonu.

Po wybraniu opcji na wyświetlaczu pojawi się żądanie wprowadzenia odpowiedzi na pytanie dotyczące anulowania całego paragonu

ANULOWANIE PARAG. Z KLUCZEM KIEROWNIKA ? (T/N) N

Sposób wprowadzania odpowiedzi patrz rozdział 3.4.3 *Wprowadzanie danych* na stronie 13.

Domyślne ustawienie opcji na NIE (N) oznacza, że anulowanie całego paragonu zależy tylko od przyznanego kasjerowi uprawnienia. Ustawienie opcji na TAK (T) powoduje że jeżeli kasjer nie ma uprawnień, to zostanie sprawdzone położenie klucza kierownika w stacyjce B. Jeżeli klucz jest w położeniu poziomym, to kasjer zostanie dopuszczony do funkcji anulowania paragonu. Pozwala to na nadzór nad anulowaniem paragonów przez osobę posiadającą klucz B.

2.5.13.24 [05 13 24] [E M X] Sprzedaż z kluczem

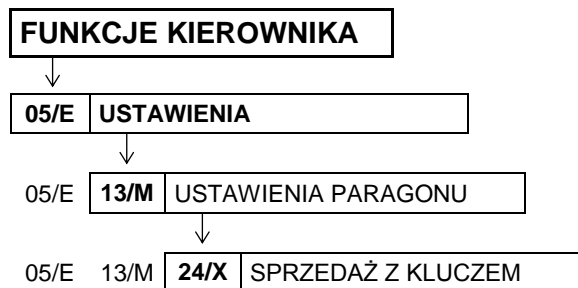

Funkcja umożliwia zablokowanie możliwości sprzedaży, gdy klucz kierownika jest w położeniu poziomym.

Po wybraniu opcji na wyświetlaczu pojawi się żądanie wprowadzenia odpowiedzi na pytanie dotyczące blokady sprzedaży

BLOKADA SPRZEDAŻY Z KLUCZEM KIEROWNIKA ? (T/N) N

Sposób wprowadzania odpowiedzi patrz rozdział 3.4.3 *Wprowadzanie danych* na stronie 13.

Ustawienie opcji na TAK (T) oznacza, że nie można prowadzić sprzedaży, jeżeli klucz kierownika jest w położeniu poziomym w stacyjce B. W celu prowadzenia sprzedaży, należy klucz kierownika wyjąć lub pozostawić w pozycji pionowej.

Domyślne ustawienie opcji na NIE (N) oznacza, że sprzedaż może być prowadzona niezależnie od położenia klucza kierownika w stacyjce B.

2.5.13.25 [05 13 25] [E M Y] Wyłączenie kasjera po paragonie

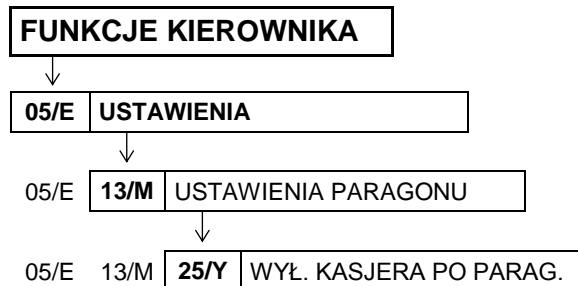

Opcja umożliwia automatyczne wyłączenie kasjera po wystawieniu paragonu.

Po wybraniu opcji na wyświetlaczu pojawi się żądanie wprowadzenia odpowiedzi na pytanie dotyczące wyłączenia kasjera

WYŁACZYĆ KASJERA PO
PARAGONIE ? (T/N) N

Sposób wprowadzania odpowiedzi patrz rozdział 3.4.3 *Wprowadzanie danych* na stronie 13.

Ustawienie opcji na TAK (T) oznacza, że po zakończonym paragonie kasjer zostanie wylogowany i nie będzie można m.in. prowadzić dalszej sprzedaży bez ponownego włączenia kasjera. Wylogowanie następuje po wydruku paragonu i jest potwierdzone sygnałem dźwiękowym. Odpowiednia informacja na wyświetlaczu pojawi się dopiero przy próbie wykonania kolejnej operacji na kasie (np. wystawienia kolejnego paragonu, wywołania raportu) – WYŁĄCZONY KASJER, NACIŚNIJ DOWOLNY KLAWISZ.

Domyślne ustawienie na NIE (N) oznacza, że kasjer nie będzie wyłączany po wystawieniu paragonu.

2.5.13.26 [05 13 26] [E M Z] Wyłączenie kasjera po czasie

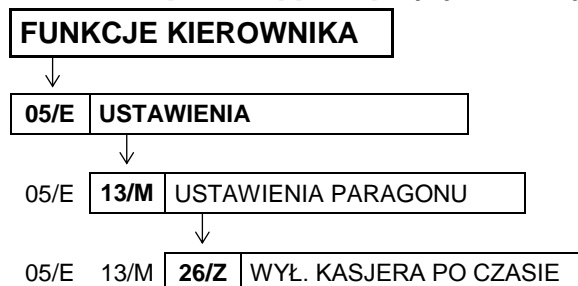

Funkcja umożliwia automatyczne wyłączenie kasjera po określonym czasie braku jego aktywności na kasie (braku naciskania klawiszy kasy).

Po wywołaniu funkcji na wyświetlaczu pojawi się żądanie wprowadzenia czasu (w sekundach), po którym nastąpi wyłączenie kasjera

WYŁACZYĆ KASJERA PO
CZASIE (sekund): 000

Wprowadzanie liczby sekund polega na wprowadzeniu liczby dziesiątek sekund, a końcowe 0 zostanie dopisane automatycznie.

Np. w celu wprowadzeniu liczby 120 sekund (2 minut) należy wprowadzić tylko liczbę dziesiątek sekund, czyli 12

WYŁACZYĆ KASJERA PO
CZASIE (sekund): 120

Sygnał dźwiękowy potwierdzi zapis ustawienia do kasy. Liczbę dziesiątek sekund można wprowadzić z zakresu 0 – 99 (co daje ustawienie czasu w sekundach w zakresie 0-990). Domyślnie liczba sekund wynosi 0 (000), co oznacza brak wyłączenia kasjera przy braku jego aktywności.

UWAGA: Funkcja ta nie jest aktywna w trakcie otwartego paragonu.

2.5.13.27 [05 13 27] [E M 27] Drukarka zamówień



Funkcja umożliwia włączenie komunikacji pomiędzy kasą, a drukarką zamówień podłączoną do kasy poprzez złącze EXT.

Po wybraniu opcji na wyświetlaczu pojawi się żądanie wprowadzenia odpowiedzi na pytanie dotyczące podłączenia drukarki zamówień

DRUKARKA ZAMÓWIEŃ
WŁĄCZONA ? (T/N) N

Sposób wprowadzania odpowiedzi patrz rozdział 3.4.3 *Wprowadzanie danych* na stronie 13.

Ustawienie opcji na TAK (T) oznacza, że po wydruku paragonu na drukarce kasy nastąpi komunikacja kasy z drukarką zamówień. Na drukarkę zamówień wysłane zostaną nazwy i ilości sprzedanych towarów z grup 1-8 i 51-99. Dodatkowo drukowany jest numer tego zamówienia oraz dane identyfikujące kasę i paragon (m. in. numer kasy i kasjera, data i czas). Numer zamówienia jest również drukowany na paragonie w części po logo fiskalnym. Umożliwia to łatwą identyfikację, do którego paragonu wydrukowano dane zamówienie. Domyślne ustawienie na NIE (N).

2.5.13.28 [05 13 28] [E M 28] Przepętnienie liczników

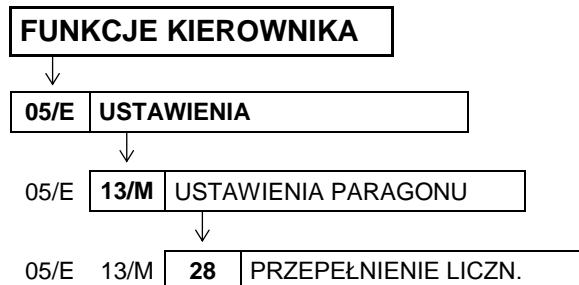

Opcja umożliwia włączenie kontroli przepętnienia nefiskalnych liczników sprzedaży.

Po wybraniu opcji na wyświetlaczu pojawi się żądanie wprowadzenia odpowiedzi na pytanie dotyczące kontroli przepętnienia liczników

KONTROLA PRZEPEŁNIENIA
LICZNIKÓW ? (T/N) N

Sposób wprowadzania odpowiedzi patrz rozdział 3.4.3 *Wprowadzanie danych* na stronie 13.

Domyślne ustawienie na NIE (N) oznacza, że kontrola przepętnienia nefiskalnych liczników sprzedaży nie jest włączona.

2.5.14 [05 14] [E N] Blokada otwarcia szuflady

Opcja pozwala określić, czy funkcja dodatkowego otwarcia szuflady (innego niż zakończenie paragonu, wpłata, wypłata i zakończenie zmiany kasjera) przypisana do klawisza, ma zostać zablokowana (również klawisza zdefiniowanego przez kasjera)



Po wybraniu opcji na wyświetlaczu pojawi się żądanie wprowadzenia odpowiedzi na pytanie dotyczące blokady

BLOKADA DODATKOWEGO
OTW. SZUFLADY ? (T/N) N

Sposób wprowadzania odpowiedzi patrz rozdział 3.4.3 *Wprowadzanie danych* na stronie 13.

Ustawienie opcji na TAK (T) uniemożliwia dodatkowe otwarcie szuflady (klawisz nieaktywny).

Domyślne ustawienie opcji na NIE (N), oznacza, że klawisz umożliwia dodatkowe otwarcie szuflady.

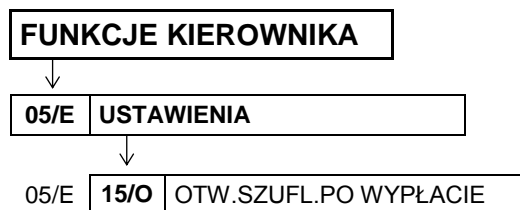
2.5.15 [05 15] [E O] Otwarcie szuflady po wypłacie

Opcja umożliwia sterowanie momentem otwarcia szuflady w funkcji *WYPŁATA Z KASY* (patrz rozdział 1.5 [5] [E] *Wypłata z kasy* na stronie 74).

Po wybraniu opcji na wyświetlaczu pojawi się żądanie wprowadzenia odpowiedzi na pytanie dotyczące momentu otwarcia szuflady

OTWARCIE SZUFLADY PO
WYPŁACIE ? (T/N) N

Sposób wprowadzania odpowiedzi patrz rozdział 3.4.3 *Wprowadzanie danych* na stronie 13.

Ustawienie opcji na TAK (T) oznacza, że szuflada zostanie otwarta po zatwierdzeniu danych do wydruku pokwitowania wypłaty. Domyślnie ustawienie opcji na NIE (N) oznacza, że otwarcie szuflady nastąpi już przy wejściu do wprowadzania kwoty do wypłaty.

2.5.16 [05 16] [E P] Maksymalna gotówka w szufladzie

Funkcja umożliwi określenie maksymalnej kwoty gotówki w szufladzie (w walucie podstawowej), której przekroczenie sygnalizowane będzie pojawieniem się dodatkowych znaków na wyświetlaczu kasjera.

Po wywołaniu funkcji na wyświetlaczu pojawi się żądanie wprowadzenia maksymalnej ilości gotówki w szufladzie

MAKS. GOTÓWKA W SZUFLAD.	0,00	zatwierdź plu
--------------------------	------	---------------

Po zatwierdzeniu wprowadzonej kwoty sygnał dźwiękowy potwierdzi jej zapis do kasy.

Jeżeli podczas sprzedaży kwota gotówki w szufladzie przekracza wprowadzoną kwotę, na wyświetlaczu pojawią się dodatkowe znaki „\$”

\$	TRYB SPRZEDAŻY	\$
	KASJER nr 05	

Maksymalną kwotę gotówki w szufladzie należy wprowadzić z zakresu 0,00 – 9999999,99. Domyślnie maksymalna kwota wynosi 0,00, co oznacza brak ograniczenia.

2.5.17 [05 17] [E Q] Kontrola liczników



Opcja umożliwi ustawienie poziomu kontroli nad wprowadzaniem zmian w bazie towarowej za pomocą komputera. Opcję należy ustawić zgodnie z instrukcją obsługi programu magazynowego.

Po wywołaniu funkcji na wyświetlaczu pojawi się żądanie wprowadzenia odpowiedzi na pytanie dotyczące kontroli liczników przez kasę

CZY KONTROLOWAĆ STANY LICZNIKÓW ? (T/N) <u>I</u>

Sposób wprowadzania odpowiedzi patrz rozdział 3.4.3 *Wprowadzanie danych* na stronie 13.

Jeżeli kasa nie współpracuje z programem magazynowym, wówczas zalecane jest ustawienie opcji na TAK (T). Ustawienie na NIE (N) pozwala na zmianę lub kasowanie towarów z niezerową sprzedażą za pomocą komputera. Domyślne ustawienie opcji na TAK (T).

2.5.18 [05 18] [E R] Nadpisywanie liczników



Opcja określa, czy będzie możliwe zerowanie liczników sprzedaży i zwrotów dla danego PLU, podczas zapisu nowych danych o towarze z poziomu komputera. Opcję należy ustawić zgodnie z instrukcją obsługi programu magazynowego.

Po wywołaniu funkcji na wyświetlaczu pojawi się żądanie wprowadzenia odpowiedzi na pytanie dotyczące możliwości zerowania liczników z komputera

ZEROWANIE LICZ. TOWARU
PRZY WPISIE Z PC ? (T/N) N

Sposób wprowadzania odpowiedzi patrz rozdział 3.4.3 *Wprowadzanie danych* na stronie 13.

Ustawienie opcji na TAK (T) pozwala na zerowanie liczników sprzedaży i zwrotów dla danego PLU podczas zapisu danych o towarze z poziomu komputera. Domyślne ustawienie opcji na NIE (N) oznacza, że liczniki danego towaru nie będą zerowane z komputera.

UWAGA: Warunkiem koniecznym działania opcji zgodnie z opisem jest ustawienie opcji *KONTROLA LICZNIKÓW* na NIE (N) - patrz rozdział 2.5.17 [05 17] [E Q] *Kontrola liczników* na stronie 157.

2.5.19 [05 19] [E S] Kontrola bufora pozycji



Opcja umożliwia ustawienie kontroli bufora pozycji paragonowych. Opcję należy ustawić zgodnie z instrukcją obsługi programu magazynowego.

Po wywołaniu funkcji na wyświetlaczu pojawi się żądanie wprowadzenia odpowiedzi na pytanie dotyczące kontroli bufora pozycji

CZY KONTROLOWAĆ BUFOR
POZYCJI ? (T/N) N

Sposób wprowadzania odpowiedzi patrz rozdział 3.4.3 *Wprowadzanie danych* na stronie 13.

Jeżeli kasa współpracuje z programem magazynowym wykorzystującym liczniki ilościowo-wartościowe lub kasa działa samodzielnie, należy ustawić opcję na NIE (N).

Jeżeli program magazynowy wykorzystuje bufor pozycji paragonowych, istnieje prawdopodobieństwo, że bufor się przepełni i najstarsze sprzedaże w kasie zostaną nadpisane nowymi. W celu uniknięcia takiej sytuacji należy uaktywnić kontrolę bufora i ustawić opcję na TAK (T).

W przypadku włączonej kontroli bufora pozycji i jego bliskiego zapełnienia, na wyświetlaczu pojawi się odpowiedni komunikat

BUFOR POZYCJI ZAPEŁNIONY

Komunikat pojawi się przy trzech kolejnych paragonach, gdy w buforze będzie wolnych około 1000 pozycji. Komunikat nie blokuje sprzedaży. Komunikat blokujący sprzedaż zostanie wyświetlony po całkowitym zapełnieniu bufora pozycji, a dalsza sprzedaż będzie możliwa po odczycie bufora przez komputer lub wyłączeniu kontroli bufora pozycji.

Domyślne ustawienie opcji na NIE (N) oznacza, że bufor pozycji paragonowych nie będzie przez kasę kontrolowany. Wielkość bufora uzależniona jest od wielkości bazy towarowej w kasie i wynosi 32000 pozycji (dla bazy 40959) lub 48896 pozycji (dla bazy 61439).

2.5.20 [05 20] [E T] Program magazynowy

FUNKCJE KIEROWNIKA

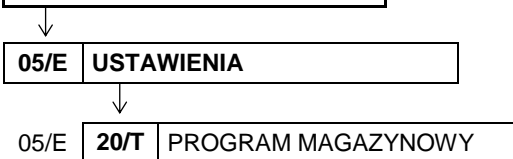

Opcja jest wykorzystywana przy współpracy kasy z programem magazynowym. Umożliwia ustawienie blokady funkcji definiowania i kasowania towarów oraz kasowania niefiskalnych liczników sprzedaży z poziomu kasy, w celu wyeliminowania ewentualnych błędów operatora kasy. Opcję należy ustawić zgodnie z instrukcją obsługi programu magazynowego.

Po wywołaniu opcji na wyświetlaczu pojawi się żądanie wprowadzenia odpowiedzi na pytanie dotyczące współpracy kasy z programem magazynowym

CZY PRACA Z MAGAZYNEM NA
KOMPUTERZE ? (T/N) N

Sposób wprowadzania odpowiedzi (T/N) patrz rozdział 3.4.3 *Wprowadzanie danych* na stronie 13.

W przypadku współpracy kasy z programem magazynowym, w celu zablokowania możliwości definiowania i kasowania towarów oraz kasowania niefiskalnych liczników sprzedaży z poziomu kasy, należy ustawić opcję na TAK (T).

W przypadku ustawienia opcji na TAK (T) i próbie wywołania funkcji definiowania lub kasowania towarów na kasie, na wyświetlaczu pojawi się odpowiedni komunikat

TYLKO DLA PR. MAGAZYNOW.
NACIŚNIJ DOWOLNY KLAWISZ

Domyślne ustawienie opcji na NIE (N) oznacza możliwość m.in. wprowadzania zmian w bazie towarowej przez operatora kasy, co przy współpracy z programem magazynowym może skutkować desynchronizacją bazy towarowej pomiędzy kasą i komputerem.

2.5.21 [05 21] [E U] Uproszczone wpłaty/wypłaty

FUNKCJE KIEROWNIKA

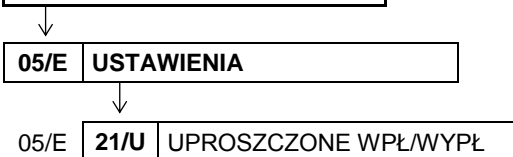

Opcja umożliwia ustawienie, czy funkcje WPŁATA DO KASY i WYPŁATA Z KASY (patrz rozdział 1.4 [4] [D] *Wpłata do kasy* na stronie 73 oraz 1.5 [5] [E] *Wypłata z kasy* na stronie 74) będą realizowane w uproszczonej, czy w pełnej formie.

Po wywołaniu opcji na wyświetlaczu pojawi się żądanie wprowadzenia odpowiedzi na pytanie dotyczące sposobu realizacji wpłat i wypłat z kasy

UPROSZCZONE WPŁATY I
WYPŁATY ? (T/N) N

Sposób wprowadzania odpowiedzi (T/N) patrz rozdział 3.4.3 *Wprowadzanie danych* na stronie 13.

Ustawienie opcji na TAK (T) powoduje, że podczas obsługi wpłat i wypłat z kasy nie będzie wymagane wprowadzenie danych odpowiednio osoby wpłacającej lub otrzymującej wypłatę. Domyślne ustawienie na NIE (N) oznacza, że funkcje WPLĄTA DO KASY i WYPŁATA Z KASY będą realizowane w pełnej formie i żaden z etapów nie będzie pomijany.

2.5.22 [05 22] [B E V] Podpisy wpłat/wypłat



Opcja umożliwia ustawienie, czy na wydrukach pokwitowania wpłaty i wypłaty z kasy (patrz rozdział 1.4 [4] [D] Wpłata do kasy na stronie 73 oraz 1.5 [5] [E] Wypłata z kasy na stronie 74) pojawią się dodatkowe miejsca na podpis odpowiednio osoby wpłacającej lub otrzymującej wypłatę.

Po wywołaniu opcji na wyświetlaczu pojawi się żądanie wprowadzenia odpowiedzi na pytanie dotyczące formy wydruku pokwitowania

CZY PODPISY NA WPLĄTACH
I WYPŁATACH ? (T/N) N

Sposób wprowadzania odpowiedzi (T/N) patrz rozdział 3.4.3 *Wprowadzanie danych* na stronie 13.

Ustawienie opcji na TAK (T) powoduje, że na wydrukach pokwitowania wpłat i wypłat z kasy pojawią się dodatkowe miejsca na podpis. Domyślne ustawienie na NIE (N) oznacza, że wydruk potwierdzenia nie będzie przeznaczony do podpisu.

2.5.23 [05 23] [E W] Wydruk wszystkich sprzedaży

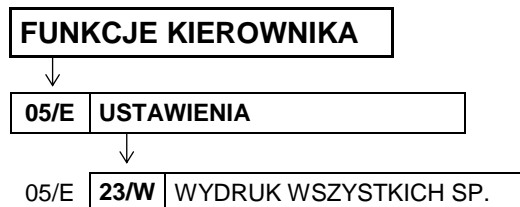

Opcja umożliwia ograniczenie zakresu wydruku zerującego lub niezerującego raportu *SZCZEGÓŁOWEGO SPRZEDAŻY*.

Po wywołaniu opcji na wyświetlaczu pojawi się żądanie wprowadzenia odpowiedzi na pytanie dotyczące zakresu wydruku

CZY DRUKOWAĆ WSZYSTKIE
SPRZEDAŻE ? (T/N) I

Sposób wprowadzania odpowiedzi (T/N) patrz rozdział 3.4.3 *Wprowadzanie danych* na stronie 13.

Ustawienie opcji na NIE (N) powoduje, że na raporcie szczegółowym sprzedaży drukowane będą tylko te towary, których ilość sprzedaży zmieniła się od wydruku ostatniego raportu szczegółowego sprzedaży (niezależnie, czy był to raport zerujący, czy niezerujący). Domyślne ustawienie opcji na TAK (T) oznacza, że na raporcie szczegółowym sprzedaży wydrukowane zostaną wszystkie towary, których nefiskalne liczniki sprzedaży są różne od zera.

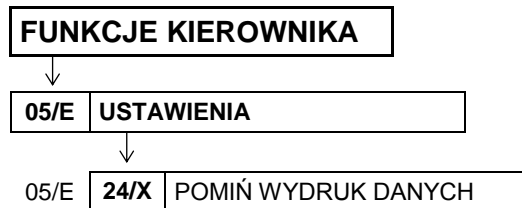
2.5.24 [05 24] [E X] Pomiń wydruk danych

Opcja umożliwia drukowanie raportów *SZCZEGÓŁOWEGO SPRZEDAŻY i ZWROTÓW OPAKOWAŃ* z pominięciem wydruku danych o sprzedaży towarów i przyjętych opakowaniach.

Po wywołaniu opcji na wyświetlaczu pojawi się żądanie wprowadzenia odpowiedzi na pytanie dotyczące pominięcia wydruku danych

CZY POMINAĆ WYDRUK TOW. I OPAK. NA RAP. ? (T/N) <u>N</u>

Sposób wprowadzania odpowiedzi (T/N) patrz rozdział 3.4.3 *Wprowadzanie danych* na stronie 13. Ustawienie opcji na TAK (T) powoduje, że na wydruku zostaną pominięte dane o ilości i wartości sprzedaży towarów i pojawi się komunikat *POMINIĘTY WYDRUK DANYCH*. Daje to możliwość (przy wywołaniu zerujących raportów) wyzerowanie liczników sprzedaży bez konieczności drukowania zbędnych danych. Domyślne ustawienie opcji na NIE (N) oznacza, że raporty drukowane będą w pełnych wersjach.

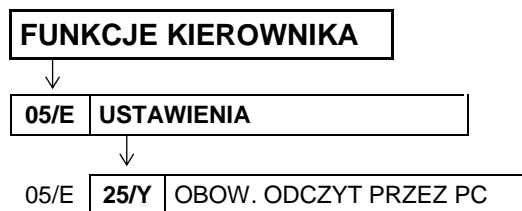
2.5.25 [05 25] [E Y] Obowiązkowy odczyt przez PC

Opcja związana jest ze współpracą kasy z komputerem i umożliwia włączenie kontroli codziennego odczytu danych przez komputer. Opcję należy ustawić zgodnie z instrukcją programu magazynowego.

Po wywołaniu opcji na wyświetlaczu pojawi się żądanie wprowadzenia odpowiedzi na pytanie dotyczące odczytu przez komputer

CZY OBOWIĄZKOWY ODCZYT DANYCH PRZEZ PC ? (T/N) <u>N</u>
--

Sposób wprowadzania odpowiedzi (T/N) patrz rozdział 3.4.3 *Wprowadzanie danych* na stronie 13. Ustawienie opcji na TAK (T) powoduje kontrolę codziennego odczytu danych przez komputer. W przypadku braku odczytu w dniu poprzednim na wyświetlaczu pojawi się odpowiedni komunikat i sprzedaż zostanie zablokowana (w celu dalszej sprzedaży należy wprowadzić hasło: AGAT). Domyślne ustawienie opcji na NIE (N) oznacza, że odczyt danych przez komputer nie będzie przez kasę kontrolowany.

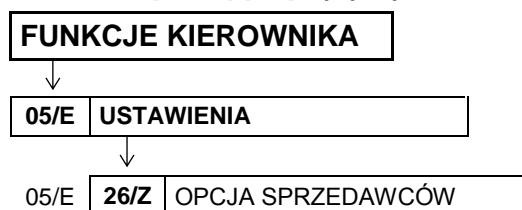
2.5.26 [05 26] [E Z] Opcja sprzedawców

Opcja umożliwia włączenie obsługi sprzedawców, tzn. sumowania wartości sprzedaży z paragonów przypisanych dla danego sprzedawcy i drukowanie w stopce tych paragonów numeru i nazwy sprzedawcy. Sposób definiowania sprzedawców został opisany w rozdziale 2.1.10 [01 10] [A J] *Sprzedawcy* na stronie 96.

Po wywołaniu opcji na wyświetlaczu pojawi się żądanie wprowadzenia odpowiedzi na pytanie dotyczące włączenia sprzedawców

OPCJA SPRZEDAWCÓW
WŁĄCZONA ? (T/N) N

Sposób wprowadzania odpowiedzi (T/N) patrz rozdział 3.4.3 *Wprowadzanie* danych na stronie 13.

Domyślne ustawienie opcji na NIE (N) oznacza, że nie będzie możliwości przypisania sprzedawcy przy wystawianiu paragonu.

W przypadku ustawienia opcji na TAK (T) na wyświetlaczu pojawi się żądanie wprowadzenia odpowiedzi na kolejne pytanie dotyczące przypisania funkcji wyboru sprzedawcy do klawisza

KLAW. <GOTÓWKA> WYBIERA
SPRZEDAWCĘ ? (T/N) I

Domyślne ustawienie opcji na TAK (T) oznacza przypisanie do klawisza funkcji wyboru sprzedawcy

got.

2.5.27 [05 27] [E 27] Dźwięk i wyświetlacze

Grupa funkcji, która pozwala zmienić ustawienia związane z regulacją dźwięku oraz konfiguracją wyświetlacza klienta.

2.5.27.1 [05 27 1] [E 27 A] Głośność

FUNKCJE KIEROWNIKA

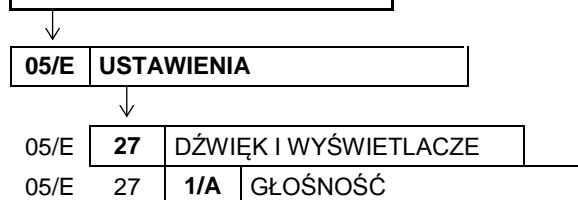

Funkcja pozwala zmieniać głośność dźwięków, którymi kasa potwierdza poszczególne operacje.

Po wywołaniu funkcji na wyświetlaczu pojawi się możliwość ustawienia poziomu głośności dźwięków

GŁOŚNOŚĆ: 04
<- ZMNIJSZ -> ZWIĘKSZ

Regulacja poziomu głośności dźwięków



Ustawienie poziomu głośności należy zatwierdzić klawiszem *Zatwierdź*.

Poziom głośności można regulować w zakresie 00 ÷ 08. Przy ustawieniu 00 dźwięk jest wyłączony.

Domyślne ustawienie głośności: 04.

2.5.27.2 [05 27 2] [E 27 B] Rodzaj wygaszacza

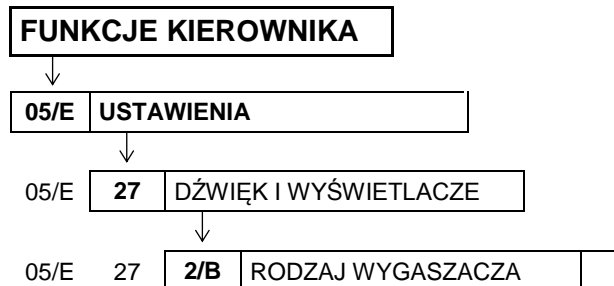

Funkcja umożliwia wybór jednego z dostępnych rodzajów wygaszaczy, który pojawi się na wyświetlaczu klienta przy braku prowadzenia sprzedaży. Wygaszacz włączy się automatycznie po ok. 1 min. od zakończenia ostatniego paragonu.

Do wyboru są następujące rodzaje wygaszaczy:

- 1 BRAK WYGASZACZA wyświetlacz klienta będzie pusty
- 2 WYŚWIETLENIE ZEGARA na wyświetlaczu pojawi się wskazanie zegara
- 3 WYGASZACZ TEKSTOWY pozycja dostępna tylko w kasie z graficznym wyświetlaczem klienta
– teksty będą wyświetlane w trzech liniach na wyświetlaczu klienta.

Po wywołaniu funkcji na wyświetlaczu pojawiają się kolejne pozycje z listy dostępnych rodzajów wygaszaczy

RODZAJ WYGASZACZA
1*BRAK WYGASZACZA

Sposób wyboru pozycji z listy patrz rozdział 3.4.3 *Wprowadzanie danych* na stronie 13.

Ustawienie domyślne: 1 BRAK WYGASZACZA.

2.5.27.3 [05 27 3] [E 27 C] Kontrast wyświetlacza kasjera



Funkcja pozwala regulować kontrast na wyświetlaczu klienta. Funkcja dostępna jest tylko w kasie z graficznym wyświetlaczem klienta.

Po wywołaniu funkcji na wyświetlaczu pojawi się możliwość ustawienia kontrastu wyświetlacza kasjera

KONTR. WYŚW. KLIENTA: 08
<- ZMNIJSZ -> ZWIĘKSZ

Regulacja wartości kontrastu



Ustawienie wartości kontrastu należy zatwierdzić klawiszem *Zatwierdź*.

Wartość kontrastu można regulować w zakresie 00 ÷ 16. Kontrast zależny jest od ustawienia wyświetlacza i kąta patrzenia na wyświetlacz. Domyślne ustawienie kontrastu: 08.

2.5.27.4 [05 27 4] [E 27 D] Jasność wyświetlacza dodatkowego

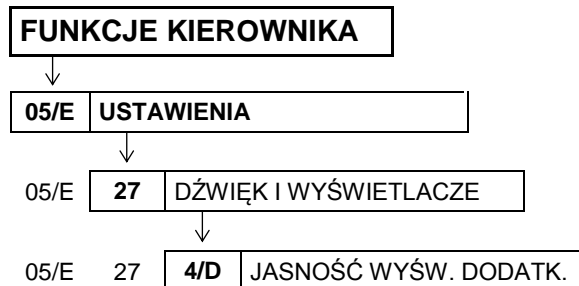

Funkcja pozwala regulować jasność na wyświetlaczu klienta. Funkcja dostępna jest tylko w kasie z graficznym wyświetlaczem klienta.

Po wywołaniu funkcji na wyświetlaczu pojawi się możliwość ustawienia jasności wyświetlacza kasjera

JASNOŚĆ WYŚW. DODATK: 12
 <- ZMNIEJSZ -> ZWIĘKSZ

Regulacja poziomu jasności



Ustawienie poziomu jasności należy zatwierdzić klawiszem *Zatwierdź*.

Poziom jasności można regulować w zakresie 00 ÷ 16. Domyślne ustawienie jasności: 12.

2.5.28 [05 28] [E 28] Ustawienie zgodności



Wywołanie funkcji powoduje przywrócenie domyślnych ustawień kasy, zgodnych z wcześniejszymi modelami kas. Dzięki temu w miejscach, w których zainstalowano zarówno aktualne, jak i wcześniejsze modele kas, na wszystkich stanowiskach sprzedaży operacje sprzedaży, wpłat i wypłat będą ujednocnione np. kolejność wyboru klawiszy podczas sprzedaży. Usprawni to pracę kasjerów pracujących na różnych stanowiskach sprzedaży.

Po wywołaniu funkcji na wyświetlaczu pojawi się informacja o konsekwencjach kontynuowania operacji

USTAWIENIE ZGODNOŚCI
 SPOWODUJE

zatwierdź plu

Wymagane jest ostateczne potwierdzenie lub anulowanie wykonania operacji

ZMIANY W PARAMETRACH
 KASY. KONTYNUOWAĆ ? N

Sposób wprowadzania odpowiedzi (T/N) patrz rozdział 3.4.3 *Wprowadzanie danych* na stronie 13.

Domyślne ustawienia kasy przywracane po zatwierdzeniu wykonania operacji zostały przedstawione w rozdziale 2.5 [05] [E] *Ustawienia* na stronie 115.

2.6 [06] [F] Kasjerzy

2.6.1 [06 1] [F A] Edycja kasjerów

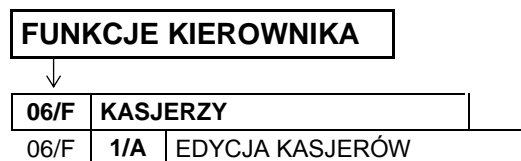

Funkcja umożliwia zdefiniowanie lub modyfikację nazwy kasjera, jego hasła oraz przypisania go do jednego z rodzajów kasjera. Z rodzaju do którego jest przypisany kasjer wynikają uprawnienia tego kasjera, skład zestawu raportów oraz maksymalny rabat i narzut jakiego kasjer może udzielić.

Można zdefiniować do 30 kasjerów. Domyślnie na kasie został zdefiniowany jeden kasjer (30 SZEFL) z pełnymi uprawnieniami dostępu do kasy oraz pustym hasłem.

Poniżej przedstawiony został sposób definiowania kasjera.

Po wywołaniu funkcji na wyświetlaczu pojawią się kolejne pozycje z listy kasjerów, w celu wybrania kasjera do edycji

NR- NAZWA KASJERA
01*KOWALSKA

Sposób wyboru pozycji z listy patrz rozdział 3.4.3. *Wprowadzanie danych* na stronie 13.

Po wyborze i zatwierdzeniu odpowiedniej pozycji do definiowania z listy kasjerów (np. 02) na wyświetlaczu pojawi się żądanie wprowadzenia nazwy kasjera (migający kursor potwierdza przejście w tryb edycji)

02 _
NR- NAZWA KASJERA

Należy wprowadzić nazwę definiowanego kasjera i ją zatwierdzić (np. NOWAK)

02 NOWAK_
NR- NAZWA KASJERA

zatwierdź ptu

Nazwa może składać się maksymalnie z 19 znaków.

Po zatwierdzeniu nazwy kasjera pojawi się żądanie wprowadzenia hasła kasjera, które należy wprowadzić i zatwierdzić

02 _
NR- HASŁO KASJERA

zatwierdź ptu

Hasło może składać się maksymalnie z 13 znaków. Możliwe jest również wprowadzenie hasła za pomocą czytnika kodów kreskowych.

W przypadku wprowadzenia hasła, które zostało już wcześniej przypisane innemu kasjerowi na wyświetlaczu pojawi się odpowiednia informacja (hasło musi jednoznacznie identyfikować kasjera)

TAKIE HASŁO JUŻ ISTNIEJE
NACIŚNIJ DOWOLNY KLAWISZ

Po zatwierdzeniu poprawnego hasła, na wyświetlaczu pojawi się żądanie wyboru z listy jednego z rodzajów kasjerów, do którego zostanie przypisany definiowany kasjer (patrz rozdział 2.7 [07] [G] *Rodzaje kasjerów* na stronie 167)

NR- NAZWA RODZAJU
01*KASJER

zatwierdź ptu

Sposób wyboru pozycji z listy patrz rozdział 3.4.3. *Wprowadzanie danych* na stronie 13.

Poprawne przypisanie i zatwierdzenie rodzaju kasjera kończy proces definiowania kasjera, a sygnał dźwiękowy potwierdzi poprawne zakończenie operacji.

2.6.2 [06 2] [F B] Kasowanie kasjerów



Funkcja umożliwia usunięcie kasjera z pamięci kasy. Usuwany kasjer musi mieć zamkniętą zmianę.

Po wywołaniu funkcji na wyświetlaczu pojawią się kolejne pozycje na liście kasjerów, w celu wybrania kasjera do usunięcia

```

    NR- NAZWA KASJERA
    01*KOWALSKA
  
```

Sposób wyboru pozycji z listy patrz rozdział 3.4.3. *Wprowadzanie danych* na stronie 13.

Po wyborze i zatwierdzeniu odpowiedniego kasjera, zostanie on usunięty, a sygnał dźwiękowy potwierdzi wykonanie tej operacji.

W przypadku próby usunięcia kasjera, który ma otwartą zmianę, operacja nie zostanie wykonana, a na wyświetlaczu pojawi się odpowiedni komunikat

```

    KASJER MA OTWARTĄ ZMIANĘ
    NACIŚNIJ DOWOLNY KLAWISZ
  
```

W celu usunięcia danego kasjera należy w pierwszej kolejności zamknąć jego zmianę (patrz rozdział 2.2.5 [02 5] [B E] *Koniec zmiany kasjera* na stronie 104).

2.6.3 [06 3] [F C] Otwarte zmiany



Funkcja umożliwi wyświetlenie listy kasjerów posiadających otwarte zmiany. Aktualnie włączony kasjer oznaczony jest symbolem gwiazdki (*) obok jego numeru i nazwy.

Po wywołaniu funkcji na wyświetlaczu pojawi się pierwszy kasjer z otwartą zmianą (np. nr 01)

```

    01 KOWALSKA
    OTWARTE ZMIANY
  
```

Naciśnięcie dowolnego klawisza powoduje wyświetlenie kolejnego kasjera z otwartą zmianą (np. nr 30 - kasjer aktualnie włączony)

```

    30*SZEF
    OTWARTE ZMIANY
  
```

2.7 [07] [G] Rodzaje kasjerów

Zestaw funkcji umożliwia definiowanie i kasowanie rodzaju kasjera oraz kopiowanie i przywracanie jego definicji.

Rodzaje są wykorzystywane podczas definiowania kasjerów pracujących na kasie, gdyż z przyporządkowania kasjera do rodzaju wynikają uprawnienia danego kasjera, skład zestawu raportów oraz maksymalny rabat i narzut jakiego kasjer może udzielić podczas sprzedaży np. kasjer z uprawnieniami kierownika (KIEROWNIK/SERWISANT) ma domyślnie dostęp do wszystkich funkcji w kasie, natomiast z uprawnieniami kasjera (KASJER) - tylko do funkcji związanych ze sprzedażą.

Domyślnie w kasie zdefiniowane zostały pierwsze cztery rodzaje kasjerów:

01 KASJER, 02 STARSZY KASJER, 03 ADMINISTRATOR, 04 KIEROWNIK/SERWISANT

Istnieje możliwość wprowadzenia zmian w definicji domyślnie wprowadzonych kasjerów.

2.7.1 [07 1] [G A] Nazwy rodzajów

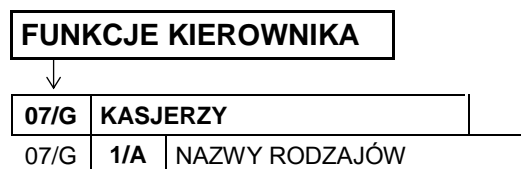

Funkcja umożliwia zdefiniowanie nazw 8 rodzajów kasjerów (w tym 4 domyślnie zdefiniowane).

Po wywołaniu funkcji na wyświetlaczu pojawią się kolejne pozycje z listy rodzajów kasjerów, w celu wybrania odpowiedniej pozycji do definiowania

NR- NAZWA RODZAJU 01*KASJER

Sposób wyboru pozycji z listy patrz rozdział 3.4.3. *Wprowadzanie danych* na stronie 13.

Po wyborze i zatwierdzeniu odpowiedniej pozycji do definiowania (np. 05) na wyświetlaczu pojawi się żądanie wprowadzenia nowej nazwy rodzaju kasjera (migający kursor potwierdza przejście w tryb edycji)

05 _ NR- NAZWA RODZAJU

Należy wprowadzić nową nazwę rodzaju kasjera i ją zatwierdzić (np. KASJER A)

05 KASJER A_ NR- NAZWA RODZAJU

zatwierdź plu

Sygnal dźwiękowy potwierdzi zapis nowej nazwy rodzaju kasjera do kasy. Nazwa może składać się maksymalnie z 19 znaków.

2.7.2 [07 2] [G B] Uprawnienia rodzajów

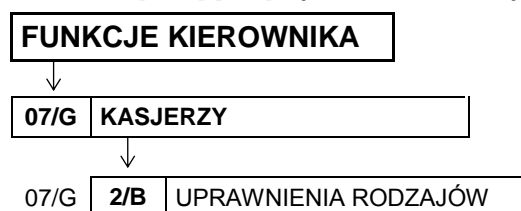

Funkcja umożliwia zdefiniowanie jednolitych uprawnień dla wszystkich kasjerów przypisanych do danego rodzaju.

Po wywołaniu funkcji na wyświetlaczu pojawią się kolejne pozycje z listy rodzajów kasjerów, w celu wybrania rodzaju kasjera, dla którego będą konfigurowane uprawnienia

NR- NAZWA RODZAJU
01 KASJER

Sposób wyboru pozycji z listy patrz rozdział 3.4.3. *Wprowadzanie danych* na stronie 13.

Po wyborze i zatwierdzeniu rodzaju kasjera np. nr 01 na wyświetlaczu pojawi się informacja o pierwszym z uprawnień (nr 01) przypisanym do wybranego rodzaju kasjera.

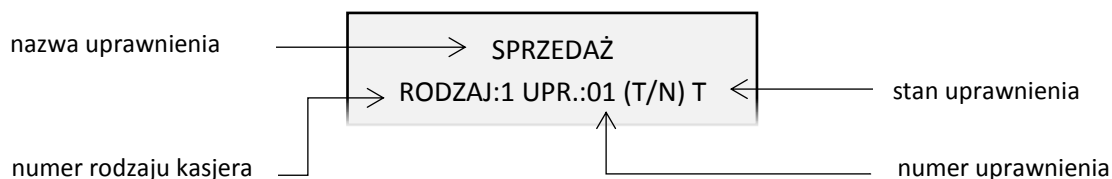

Jeżeli uprawnienie jest przyznane - stan uprawnienia ustawiony jest na T.

Jeżeli uprawnienie nie jest przyznane - stan uprawnienia ustawiony jest na N.

W celu wprowadzenia zmiany stanu danego uprawnienia należy najpierw przejść w tryb jego edycji klawiszem *Zatwierdź*

zatwierdź plu

Migający kursor potwierdza przejście w stan edycji wybranego uprawnienia

SPRZEDAŻ
RODZAJ:1 UPR.:01 (T/N) T

Następnie należy wprowadzić i zatwierdzić odpowiednią literę za pomocą klawiszy znakowych (TAK: T lub NIE: N) lub wykorzystać klawisze numeryczne (TAK: 1 lub NIE: 0)

TAK (T): , lub

NIE (N): , lub

W celu wyświetlenia informacji o kolejnym uprawnieniu należy postępować analogicznie, jak przy wyborze pozycji z listy (patrz rozdział 3.4.3. *Wprowadzanie danych* na stronie 13).

Poniżej przedstawiono domyślnie przyznane uprawnienia dla każdego z fabrycznie zdefiniowanych rodzajów kasjerów.

Nr	Uprawnienia do funkcji	Rodzaj kasjera			
		Kasjer	Starszy kasjer	Administrator	Kierownik
01	Sprzedaż	<input checked="" type="radio"/>	<input checked="" type="radio"/>	<input type="radio"/>	<input checked="" type="radio"/>
02	KONIEC ZMIANY KASJERA* wywołanie raportu ZAMKNIĘCIE ZMIANY dla włączonego kasjera (menu: funkcje kasjera lub domyślnie zdefiniowany klawisz)	<input checked="" type="radio"/>	<input checked="" type="radio"/>	<input checked="" type="radio"/>	<input checked="" type="radio"/>

* **UWAGA:** Niezależnie od ustawienia uprawnienia, raport zostanie wydrukowany w ZESTAWIE RAPORTÓW danego kasjera, jeżeli został włączony do jego zestawu raportów i kasjer posiada uprawnienie dostępu do wydruku zestawu.

Nr	Upewnienia do funkcji	Rodzaj kasjera			
		Kasjer	Starszy kasjer	Administrator	Kierownik
03	STAN KASY* wywołanie raportu STAN KASY dla włączonego kasjera (menu: funkcje kasjera->inne funkcje kasjera)			●	●
04	WPŁATA DO KASY wywołanie funkcji WPŁATA DO KASY (menu: funkcje kasjera lub domyślnie zdefiniowany klawisz)	●	●		●
05	WYPŁATA Z KASY wywołanie funkcji WYPŁATA Z KASY (menu: funkcje kasjera lub domyślnie zdefiniowany klawisz)	●	●		●
06	ZESTAW RAPORTÓW wywołanie wydruku zestawu raportów zdefiniowanych dla rodzaju włączonego kasjera (menu: funkcje kasjera lub domyślnie zdefiniowany klawisz) UWAGA: Jeżeli kasjer posiada upewnienie, to raporty włączone do jego zestawu zostaną wydrukowane, niezależnie od ustawienia upewnien dostępku kasjera do każdego z raportów oddzielnie.	●	●		●
07	ANULOWANIE POZYCJI możliwość anulowania pozycji paragonowej	●	●		●
08	ANULOWANIE PARAGONÓW możliwość anulowania całego paragonu	●	●		●
09	RABATY DOWOLNE	●	●		●
10	RABATY ZDEFINIOWANE	●	●		●
11	NARZUTY DOWOLNE	●	●		●
12	NARZUTY ZDEFINIOWANE	●	●		●
13	WPROWADZENIE KARTY RABATOWEJ	●	●		●
14	EDYCJA KARTY RABATOWEJ	●	●		●
15	OTWARCIE SZUFLADY	●	●	●	●
16	DOPUSZCZENIE DO FUNKCJI możliwość zakończenia funkcji, która została wywołana przez kasjera bez odpowiedniego upewnienia (np. koniec zmiany kasjera, anulowanie pozycji paragonowej)				●
17	MENU KIEROWNIKA dostęp do menu FUNKCJE KIEROWNIKA			●	●
18	MENU SERWISOWE dostęp do menu FUNKCJE SERWISOWE				●
19	DOBOWY FISKALNY* wywołanie raportu DOBOWY FISKALNY (menu: funkcje kasjera->inne funkcje kasjera->raporty zerujące lub domyślnie zdefiniowany klawisz, funkcje kierownika->raporty zerujące - jeżeli włączony dostęp upewnieniem 15 MENU KIEROWNIKA)		●		●
20	FINANSOWY PODATKOWY* wywołanie raportu FINANSOWY PODATKOWY (menu: funkcje kasjera->inne funkcje kasjera ->raporty niezzerujące lub domyślnie zdefiniowany klawisz, funkcje kierownika->raporty niezzerujące - jeżeli włączony dostęp upewnieniem 15 MENU KIEROWNIKA)			●	●

* **UWAGA:** Niezależnie od ustawienia upewnienia, raport zostanie wydrukowany w ZESTAWIE RAPORTÓW danego kasjera, jeżeli został włączony do jego zestawu raportów i kasjer posiada upewnienie dostępku do wydruku zestawu.

Nr	Uprawnienia do funkcji	Rodzaj kasjera			
		Kasjer	Starszy kasjer	Administrator	Kierownik
21	SZCZEGÓŁOWY SPRZEDAŻY ZERUJĄCY* wywołanie raportu SZCZEGÓŁOWY SPRZEDAŻY (menu: funkcje kasjera->inne funkcje kasjera->raporty zerujące lub domyślnie zdefiniowany klawisz, funkcje kierownika->raporty zerujące - jeżeli włączony dostęp uprawnieniem 15 MENU KIEROWNIKA)				<input type="radio"/>
22	SZCZEGÓŁOWY SPRZEDAŻY NIEZERUJĄCY*			<input type="radio"/>	<input type="radio"/>
23	ZWROTÓW OPAKOWAŃ ZERUJĄCY*				<input type="radio"/>
24	ZWROTÓW OPAKOWAŃ NIEZERUJĄCY*			<input type="radio"/>	<input type="radio"/>
25	SPRZEDAŻY W/G GRUP ZERUJĄCY*				<input type="radio"/>
26	SPRZEDAŻY W/G GRUP*			<input type="radio"/>	<input type="radio"/>
27	KONIEC ZMIANY DOWOLNY wywołanie raportu ZAMKNIĘCIE ZMIANY dla dowolnego kasjera (menu: funkcje kasjera->inne funkcje kasjera->raporty zerujące lub funkcje kierownika->raporty zerujące - jeżeli włączony dostęp uprawnieniem 15 MENU KIEROWNIKA)				<input type="radio"/>
28	STAN KASY DOWOLNY wywołanie raportu STAN KASY dla dowolnego kasjera (menu: funkcje kasjera->inne funkcje kasjera->raporty niezerujące, funkcje kierownika->raporty niezerujące - jeżeli włączony dostęp uprawnieniem 15 MENU KIEROWNIKA)			<input type="radio"/>	<input type="radio"/>
29	SUMACYJNY I ZERUJĄCY*				<input type="radio"/>
30	SUMACYJNY I NIEZERUJĄCY*			<input type="radio"/>	<input type="radio"/>
31	SUMACYJNY II ZERUJĄCY				<input type="radio"/>
32	SUMACYJNY II NIEZERUJĄCY			<input type="radio"/>	<input type="radio"/>
33	SPRZEDAWCÓW ZERUJĄCY				<input type="radio"/>
34	SPRZEDAWCÓW NIEZERUJĄCY			<input type="radio"/>	<input type="radio"/>
35	RAPORT GODZINOWY*			<input type="radio"/>	<input type="radio"/>
36	RAPORT GODZINOWY POPRZEDNI			<input type="radio"/>	<input type="radio"/>
37	TOWARÓW NIEUŻYWANYCH			<input type="radio"/>	<input type="radio"/>
38	TOWARÓW STATYSTYCZNY			<input type="radio"/>	<input type="radio"/>
39	RAPORTY OKRESOWE			<input type="radio"/>	<input type="radio"/>
40	RAPORT MIESIĘCZNY ZA POPRZEDNI			<input type="radio"/>	<input type="radio"/>
41	RAPORT OKRESOWY ZA MIESIĄC BIEŻĄCY			<input type="radio"/>	<input type="radio"/>
42	RAPORT DANYCH O TOWARACH			<input type="radio"/>	<input type="radio"/>
43	RAPORT KONFIGURACJI			<input type="radio"/>	<input type="radio"/>
44	DEFINIOWANIE TOWARÓW			<input type="radio"/>	<input type="radio"/>
45	ZMIANA CEN			<input type="radio"/>	<input type="radio"/>
46	WYBÓR SPRZEDAWCY	<input type="radio"/>	<input type="radio"/>		<input type="radio"/>

* **UWAGA:** Niezależnie od ustawienia uprawnienia, raport zostanie wydrukowany w ZESTAWIE RAPORTÓW danego kasjera, jeżeli został włączony do jego zestawu raportów i kasjer posiada uprawnienie dostępu do wydruku zestawu.

Nr	Uprawnienia do funkcji	Rodzaj kasjera			
		Kasjer	Starszy kasjer	Administrator	Kierownik
47	NAZWY I KURSY WALUT			●	●
48	ZMIANA WALUTY EWIDENCYJNEJ			●	●
49	KONFIGURACJA			●	●
50	WYŚWIETL SPRZEDAŻ			●	●
51	USTAWIENIA			●	●
52	KASJERZY			●	●
53	RODZAJE KASJERÓW			●	●
54	PRZESTAWIENIE ZEGARA			●	●
55	STAWKI PODATKU			●	●
56	USTAWIENIA SPRZĘTOWE				●
57	RAPORTY Z KOPII ELEKTRONICZNEJ			●	●
58	USTAWIENIA KOPII ELEKTRONICZNEJ				●

2.7.3 [07 3] [G C] Zestaw raportów rodzaju



Funkcja umożliwia zdefiniowanie zawartości zestawu raportów, jaki będą mieli wszyscy kasjerzy przypisani do danego rodzaju. Zestaw ten jest drukowany za pomocą funkcji ZESTAW RAPORTÓW z poziomu menu (patrz rozdział 1.6 [6] [F] Zestaw raportów na stronie 76) lub za pomocą zdefiniowanego klawisza szybkiego dostępu (patrz rozdział 2.1.2 [01 02] [A B] Definiowanie klawiszy na stronie 85).

Do zestawu raportów mogą zostać włączone następujące raporty:

- **raport końca zmiany kasjera** (jako zerujący) lub **raport stanu kasy** (jako niezerujący)
- **raport sprzedaży wg grup** (zerujący lub niezerujący)
- **raport szczegółowy sprzedaży** (zerujący lub niezerujący)
- **raport zwrotów opakowań** (zerujący lub niezerujący)
- **raport godzinowy** (niezerujący)
- **raport dobowy fiskalny** (jako zerujący) lub **raport finansowy podatkowy** (jako niezerujący)
- **raport sumacyjny okresowy I** (zerujący lub niezerujący)
- **raport sprzedawców** (zerujący lub niezerujący)

Po wywołaniu funkcji na wyświetlaczu pojawią się kolejne pozycje z listy rodzajów kasjera, w celu wybrania rodzaju kasjera, dla którego będzie konfigurowany zestaw raportów

NR- NAZWA RODZAJU
01*KASJER

Sposób wyboru pozycji z listy patrz rozdział 3.4.3. *Wprowadzanie danych* na stronie 13.

Po wyborze i zatwierdzeniu rodzaju kasjera np. nr 01 na wyświetlaczu pojawi się żądanie wprowadzenia odpowiedzi na pytanie dotyczące włączenia do zestawu pierwszego z raportów

RAPORT KASJERA
WYKONAĆ ? (T/N) I

Wprowadzanie odpowiedzi (T/N) patrz rozdział 3.4.3 *Wprowadzanie danych* na stronie 13.

Po wprowadzeniu decyzji niewłączenia danego raportu do zestawu (N), na wyświetlaczu pojawi się pytanie dotyczące kolejnego raportu.

Po wprowadzeniu decyzji włączenia danego raportu do zestawu (T), na wyświetlaczu pojawi się żądanie określenia typu tego raportu (zerujący/niezerujący)

WYKONAĆ JAKO RAPORT
NIEZERUJĄCY? (T/N) N

Po określeniu typu raportu na wyświetlaczu pojawi się pytanie dotyczące kolejnego raportu. Dla wszystkich raportów włączenie do zestawu raportów dla danego rodzaju kasjera przebiega analogicznie.

2.7.4 [07 4] [G D] Maksymalny rabat rodzaju



Funkcja umożliwi wprowadzenie maksymalnej sumy rabatów (procentowo) udzielanych przez kasjerów danego rodzaju na każdą z pozycji sprzedaży (suma rabatu bezpośredniego na daną pozycję oraz rabatu na paragon, który pośrednio dotyczy również danej pozycji). Rabaty udzielane kwotowo w celu sprawdzenia osiągnięcia ograniczenia są przeliczane na procent rabatu.

Po wywołaniu funkcji na wyświetlaczu pojawią się kolejne pozycje z listy rodzajów kasjera, w celu wybrania rodzaju kasjera, dla którego będzie wprowadzane ograniczenie

NR- NAZWA RODZAJU
01*KASJER

Sposób wyboru pozycji z listy patrz rozdział 3.4.3. *Wprowadzanie danych* na stronie 13.

Po wybraniu i zatwierdzeniu rodzaju kasjera na wyświetlaczu pojawi się żądanie wprowadzenia wysokości dozwolonej sumy udzielanych rabatów dla danego rodzaju kasjera

PODAJ MAKSYMALNY
RABAT: 100%

Po wprowadzeniu i zatwierdzeniu maksymalnego rabatu sygnał dźwiękowy potwierdzi zapisanie go do kasy. Domyślny maksymalny rabat wynosi 100% i oznacza, że ograniczenie rabatu jest nieaktywne.

2.7.5 [07 5] [G E] Maksymalny narzut rodzaju

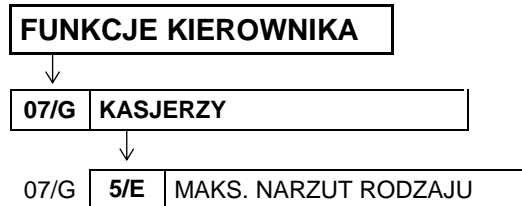

Funkcja umożliwia wprowadzenie maksymalnej sumy narzutów (procentowo) udzielanych przez kasjerów danego rodzaju, na każdą z pozycji sprzedaży (suma narzutu bezpośredniego na daną pozycję oraz narzutu na paragon, który pośrednio dotyczy również danej pozycji). Narzuty udzielane kwotowo w celu sprawdzenia osiągnięcia ograniczenia są przeliczane na procent narzutu.

Po wywołaniu funkcji na wyświetlaczu pojawią się kolejne pozycje z listy rodzajów kasjera, w celu wybrania rodzaju kasjera, dla którego będzie wprowadzane ograniczenie narzutu

NR- NAZWA RODZAJU
01*KASJER

Sposób wyboru pozycji z listy patrz rozdział 3.4.3. *Wprowadzanie danych* na stronie 13.

Po wybraniu i zatwierdzeniu rodzaju kasjera na wyświetlaczu pojawi się żądanie wprowadzenia wysokości dozwolonej sumy udzielanych narzutów dla danego rodzaju kasjera

PODAJ MAKSYMALNY
NARZUT: 100%

Po wprowadzeniu i zatwierdzeniu maksymalnego narzutu sygnał dźwiękowy potwierdzi zapisanie go do kasy. Domyślny maksymalny narzut wynosi 100% i oznacza, że ograniczenie narzutu jest nieaktywne.

2.7.6 [07 6] [G F] Kasowanie rodzajów



Funkcja umożliwia skasowanie wcześniej zdefiniowanego rodzaju kasjera. Zostanie usunięta nazwa rodzaju, wszystkie uprawnienia i skład zestawu raportów. Usuwany rodzaj kasjera nie może posiadać przypisanych kasjerów.

Po wywołaniu funkcji na wyświetlaczu pojawi się kolejne pozycje z listy rodzajów kasjera, w celu wybrania rodzaju kasjera do usunięcia

NR- NAZWA RODZAJU
01*KASJER

Sposób wyboru pozycji z listy patrz rozdział 3.4.3. *Wprowadzanie danych* na stronie 13.

Po wyborze i zatwierdzeniu rodzaju kasjera (np. nr 02) na wyświetlaczu pojawi się żądanie ostatecznego potwierdzenia lub anulowania wykonania operacji

02 STARSZY KASJER
SKASOWAĆ RODZAJ ? (T/N) N

Sposób wprowadzania odpowiedzi T/N patrz rozdział 3.4.3 *Wprowadzanie danych* na stronie 13.

Sygnal dźwiękowy potwierdzi poprawne wykonanie operacji, a odpowiedni komunikat pojawi się na wyświetlaczu

DANE RODZAJU SKASOWANE
NACIŚNIJ DOWOLNY KLAWISZ

W przypadku próby usunięcia rodzaju kasjera, do którego jest przypisany co najmniej jeden kasjer, operacja nie zostanie wykonana, a na wyświetlaczu pojawi się odpowiedni komunikat

SĄ ZDEFINIOWANI KASJERZY
NACIŚNIJ DOWOLNY KLAWISZ

W celu usunięcia danego rodzaju kasjera należy w pierwszej kolejności usunąć powiązanie pomiędzy rodzajem kasjera a kasjerami (patrz rozdział 2.6.1 [06 1] [F A] *Edycja kasjerów* na stronie 165).

2.7.7 [07 7] [G G] Kopiowanie rodzajów

FUNKCJE KIEROWNIKA



Funkcja umożliwia kopiowanie definicji jednego rodzaju kasjera innemu rodzajowi. Skopiowana zostanie nazwa rodzaju, wszystkie uprawnienia i skład zestawu raportów. Funkcja jest przydatna przy nadawaniu kolejnemu rodzajowi kasjera podobnych uprawnień i zestawu raportów do już wcześniej zdefiniowanego.

Po wywołaniu funkcji na wyświetlaczu pojawią się kolejne pozycje z listy rodzajów kasjera, w celu wybrania rodzaju kasjera do skopiowania (rodzaj źródłowy)

NR- RODZAJ ŹRÓDŁOWY
01*KASJER

Sposób wyboru pozycji z listy patrz rozdział 3.4.3. *Wprowadzanie danych* na stronie 13.

Po wyborze i zatwierdzeniu źródłowego rodzaju kasjera (np. nr 02) na wyświetlaczu pojawią się ponownie kolejne pozycje z listy rodzajów kasjera, w celu wybrania pozycji, do której ma zostać przypisana skopiowana definicja (rodzaj docelowy)

NR- RODZAJ DOCELOWY
01*KASJER

Po wyborze i zatwierdzeniu docelowego rodzaju kasjera (np. pustej pozycji nr 05) sygnal dźwiękowy potwierdzi poprawne wykonanie operacji, a odpowiedni komunikat pojawi się na wyświetlaczu

DANE RODZAJU SKOPIOWANE
NACIŚNIJ DOWOLNY KLAWISZ

2.7.8 [07 8] [G H] Przywrócenie rodzajów

FUNKCJE KIEROWNIKA

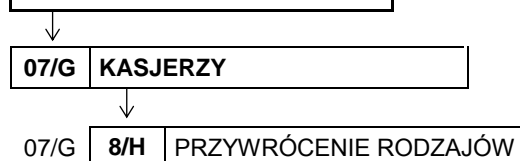

Funkcja umożliwia przywrócenie definicji domyślnie zdefiniowanych rodzajów kasjerów (nr 01 - 04). Przywrócona zostanie nazwa rodzaju, wszystkie uprawnienia i skład zestawu raportów.

Po wywołaniu funkcji na wyświetlaczu pojawią się kolejne pozycje z listy rodzajów kasjera, w celu wybrania rodzaju do przywrócenia

NR- NAZWA RODZAJU 01*KASJER

Sposób wyboru pozycji z listy patrz rozdział 3.4.3. *Wprowadzanie danych* na stronie 13.

Po wyborze i zatwierdzeniu rodzaju kasjera (np. nr 02) na wyświetlaczu pojawi się żądanie ostatecznego potwierdzenia lub anulowania wykonania operacji

02 STARSZY KASJER PRZYWRÓCIĆ RODZAJ ? (T/N) <u>N</u>

Sposób wprowadzania odpowiedzi (T/N) patrz rozdział 3.4.3 *Wprowadzanie danych* na stronie 13.

Sygnal dźwiękowy potwierdzi poprawne wykonanie operacji, a odpowiedni komunikat pojawi się na wyświetlaczu

DANE RODZAJU PRZYWRÓCONE NACIŚNIJ DOWOLNY KLAWISZ
--

2.8 [08] [H] Przesławienie zegara

FUNKCJE KIEROWNIKA



08/H PRZESŁAWIENIE ZEGARA

Funkcja umożliwia przesławienie wskazań zegara przez użytkownika. Korekcji można dokonać raz na dobę i jeżeli była na kasie prowadzona sprzedaż - po wykonaniu raportu dobowego fiskalnego.

Po wywołaniu funkcji na wyświetlaczu pojawi się żądanie określenia kierunku przesławienia czasu

2016r12.12	9:34
W PRZYÓD/TYŁ (1/2)?	_

Wprowadzenie cyfry „1” oznacza przesławienie czasu w przód.

Wprowadzenie cyfry „2” oznacza przesławienie czasu wstecz.

Po określeniu kierunku przesławienia czasu na wyświetlaczu pojawi się żądanie wprowadzenia ilości minut (zawsze dwucyfrowo), o które zostanie przesławiony zegar

2016r12.12	9:34
O ILE MINUT ?	+ __

W zależności od wcześniejszego wyboru kierunku przesławienia czasu automatycznie pojawi się znak „+” lub „-” przed wprowadzaną ilością minut. Minuty należy wprowadzać zawsze dwucyfrowo np. 07. Dostępny zakres korekcji: ± 60 minut w ciągu doby.

Sygnal dźwiękowy potwierdzi poprawne wykonanie korekcji wskazań zegara i nastąpi wydruk potwierdzający zmianę daty i czasu (warunkiem jest ustawienie opcji *ZMIANY TYLKO NA KOPII* na NIE (N) – patrz rozdział 2.5.6 [05 06] [E F] *Zmiany tylko na kopii* na stronie 124).

W przypadku próby przesławienia zegara po raz kolejny w ciągu tej samej doby, na wyświetlaczu pojawi się odpowiedni komunikat

ZEGAR BYŁ DZIŚ PRZESŁAW. NACIŚNIJ DOWOLNY KLAWISZ
--

W przypadku próby przestawienia zegara bez wcześniejszego wykonania raportu dobowego fiskalnego, na wyświetlaczu pojawi się odpowiedni komunikat

WYKONAJ RAPORT DOBOWY
NACIŚNIJ DOWOLNY KLAWISZ

2.9 [09] [I] Stawki podatku

FUNKCJE KIEROWNIKA



09/I STAWKI PODATKU

Funkcja umożliwia zapis do pamięci kasy kompletu stawek podatkowych (PTU), jakie będą obowiązywały przy sprzedaży towarów. Jeżeli była na kasie prowadzona sprzedaż, dostęp do funkcji jest możliwy po wykonaniu raportu fiskalnego dobowego.

Możliwe jest zdefiniowanie 7 stawek podatkowych, przy czym jako stawkę należy rozumieć także stawkę zdefiniowaną, jako rezerwową oraz jako zwolnioną. Stawka zdefiniowana, jako rezerwowa jest stawką nieaktywną, nie można do niej przypisać żadnego towaru.

Zaleca się zdefiniowanie stawki zwolnionej, jako PTU G, ze względu na zgodność bazy towarowej z poprzednimi wersjami kas i możliwość dedefiniowania nowych stawek przed stawką zwolnioną. Stawka PTU A jest dedykowana dla najwyższej stawki podatku.

Po wywołaniu funkcji na wyświetlaczu pojawi się żądanie wprowadzenia pierwszej ze stawek podatku (A)

PODAJ STAWKĘ PODATKU A
Z/R/CYFRA 100,00

W celu zdefiniowania stawki podatku należy:

- wybrać literę Z i zdefiniować stawkę jako ZWOLNIONĄ
- wybrać literę R i zdefiniować stawkę jako REZERWOWĄ (stawka nieaktywna)
- wprowadzić i zatwierdzić odpowiednią wartość procentową podatku z zakresu 0,00 – 99,99 (np. 23,00)

Z

R

PODAJ STAWKĘ PODATKU A
Z/R/CYFRA 23,00

zatwierdź ptu



UWAGA: Jeżeli w kasie została ustawiona opcja WPROWADZANIE KWOT na tryb „bez przecinka” (patrz rozdział 2.5.13.6 [05 13 06] [E M F] Wprowadzanie kwot na stronie 137), należy wartość podatku wprowadzać również bez przecinka, np.: 2300, 800, itd.

Po zdefiniowaniu pierwszej ze stawek podatku (A) na wyświetlaczu pojawi się żądanie zdefiniowania kolejnych 6 stawek (od B do G). Definiowanie każdej ze stawek podatku przebiega analogicznie.

W celu anulowania operacji wprowadzania stawek podatku należy nacisnąć klawisz *Wyjdź* (anulowane są wszystkie dotychczas zdefiniowane stawki)

WYJDŹ

Pomyślne zdefiniowanie i zapis do pamięci kasy kompletu stawek podatku potwierdzone jest przez kasę wydrukiem raportu wprowadzenia stawek podatku. Stawki, które zostały zdefiniowane jako rezerwowe, nie są drukowane.

Możliwe jest dokonanie 30 zapisów kompletu zdefiniowanych stawek podatku. Po osiągnięciu limitu zapisów stawek sprzedaż na kasie jest możliwa jedynie w stawkach podatku zapisanych po raz ostatni.

2.10 [10] [J] Ustawienia kopii elektronicznej

Zestaw funkcji umożliwia sprawdzenie stanu karty, na której prowadzony jest zapis kopii wydruków lub wykonanie operacji związanych ze zmianą karty, tzn. zamknięcia nośnika i zainicjowanie nowego.

2.10.1 [10 1] [J A] Stan kopii elektronicznej

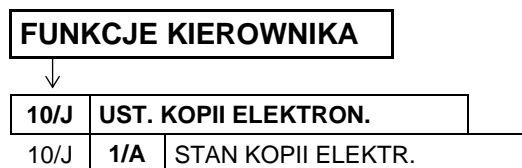

Po wywołaniu funkcji na wyświetlaczu pojawią się kolejno informacje dotyczące stanu karty, pojemności karty oraz ilości wolnego miejsca na karcie.

2.10.2 [10 2] [J B] Inicjowanie karty



Funkcja umożliwia zainicjowanie nowej karty np. w przypadku, gdy brak już miejsca na poprzedniej na zapis kolejnych wydruków. Karta inicjowana powinna być pusta i nie może zawierać wydruków z kasy (także z innej kasy z kopią elektroniczną).

W przypadku próby zainicjowania karty już wcześniej zainicjowanej lub zawierającej wydruki fiskalne, na wyświetlaczu pojawi się odpowiedni komunikat.

KARTA JEST JUŻ ZAINICJOWANA

2.10.3 [10 3] [J C] Zamknięcie karty



Funkcja umożliwia zakończenie zapisu kopii wydruków na danej karcie pamięci tzw. zamknięcie karty np. z powodu małej ilości wolnego miejsca pozostałego na karcie.

Po wywołaniu funkcji na wyświetlaczu pojawi się żądanie potwierdzenia wykonania operacji zamknięcia karty pamięci

CZY NA PEWNO WYKONAĆ
ZAMKNIĘCIE KARTY? (T/N) N

Sposób wprowadzania odpowiedzi T/N patrz rozdział 3.4.3 *Wprowadzanie danych* na stronie 13.

Po wprowadzeniu odpowiedzi TAK (T) karta zostanie zamknięta. W celu kontynuacji sprzedaży na kasie należy zainicjować nową kartę, gdyż z zamkniętej karty można tylko drukować kopie zapisanych na niej wydruków. Wprowadzenie odpowiedzi NIE (N) powoduje anulowanie operacji zamknięcia karty.

2.10.4 [10 4] [J D] Kopia karty



Funkcja umożliwia wykonanie kopii bezpieczeństwa zawartości karty microSD na nośnik zewnętrzny podłączony do kasy przez złącze USB-A np. pendrive (patrz rozdział 3.3 *Złącza zewnętrzne kasy* na stronie 10). Dzięki temu możliwe będzie odtworzenie kopii wydruków w przypadku ich utraty lub uszkodzenia.

W przypadku wywołania funkcji przy braku podłączonego nośnika na wyświetlaczu pojawi się odpowiedni komunikat

BRAK PENDRIVE
NACIŚNIJ DOWOLNY KLAWISZ

2.10.5 [10 5] [J E] Automatyczna kopia karty



Opcja umożliwia włączenie automatycznego wykonania kopii bezpieczeństwa zawartości karty microSD na nośnik zewnętrzny podłączony do kasy przez złącze USB-A np. pendrive (patrz rozdział 3.3 *Złącza zewnętrzne kasy* na stronie 10).

Po wywołaniu opcji na wyświetlaczu pojawi się żądanie wprowadzenia odpowiedzi na pytanie dotyczące włączenia automatycznej kopii karty

AUTOMATYCZNE KOPIOWANIE
KARTY PO RAPORCIE? (T/N) N

Ustawienie opcji na TAK (T) oznacza, że kopia zapasowa karty zostanie wykonana automatycznie po podłączeniu nośnika do kasy, natomiast jeżeli nośnik jest umieszczony w kasie na stałe - zawsze po wykonanym raporcie dobowym fiskalnym lub włączeniu kasy.

Domyślne ustawienie opcji: NIE (N).

3 FUNKCJE SERWISOWE

Dostęp do menu FUNKCJE SERWISOWE opisany został w rozdziale 3 *Obsługa menu kasy* na stronie 21.

Po wejściu do menu FUNKCJE SERWISOWE na wyświetlaczu pojawią się następujące pozycje

FUNKCJE SERWISOWE 01*PRZESTAWIENIE ZEGARA 02 STAWKI PODATKU 03 SPRAWDZ.STANU MODUŁU
--

Schemat menu wraz z podanymi adresami dostępu do poszczególnych funkcji tej grupy (unikatowy skrót liczbowy, literowy lub mieszany) pokazano poniżej.

FUNKCJE SERWISOWE	
01/A	PRZESTAWIENIE ZEGARA
02/B	STAWKI PODATKU
03/C	SPRAWDZ. STANU MODUŁU
04/D	USTAWIANIE ZEGARA
05/E	RAPORT STANU MODUŁU
06/F	WPROWADZENIE NIP
07/G	RYSKALIZACJA KASY
08/H	TESTY PODZESPOŁÓW
08/H	1/A TEST WYŚWIETLACZA KL.
08/H	2/B TEST DRUKARKI
08/H	3/C TEST SZUFLADY
08/H	4/D TEST KŁAWIATURY
08/H	5/E TEST STACYJEK
08/H	6/F TEST GŁOŚNIKA
08/H	7/G TEST WAGI
08/H	8/H TEST CZYTNIKA KODÓW
08/H	9/I TEST DŁUGOTRWAŁY
08/H	10/J TEST PAMIĘCI PROM
09/I	PROGRAM SERWISU Z PC
10/J	KASOW. LICZN. SPRZED.
11/K	RAPORT ROZLICZENIOWY
11/K	1/A RAPORT WEDŁUG DAT
11/K	2/B RAPORT WEDŁUG NUMERÓW
11/K	3/C RAPORT CAŁOŚCI
12/L	WYDR.TEKSTÓW STAŁYCH
13/M	NASTĘPNY PRZEGLĄD
14/N	KASOWANIE BAZY TOW.
15/O	HASŁO SPECJALNE
16/Q	SUMA KONTROLNA PROG.
17/P	KOD ODBLOKOWANIA

Dostęp do opisanych poniżej funkcji tej grupy jest możliwy dla kasjera, a pozostałe funkcje tego menu przeznaczone są wyłącznie dla autoryzowanego serwisanta i zostały opisane w odrębnym dokumencie pt. *Instrukcja Serwisowa kasy ELZAB Delta Max E*.

W przypadku wywołania funkcji serwisowej bez uprawnień serwisowych na wyświetlaczu pojawi się odpowiedni komunikat

ZWORA SERWISOWA JEST W POŁOŻENIU NORMALNYM

3.1 [01] [A] Przesztawienie zegara

Funkcja działa analogicznie do funkcji opisanej w FUNKCJACH KIEROWNIKA w rozdziale 2.8 [08] [H] *Przesztawienie zegara* na stronie 175.

3.2 [02] [B] Stawki podatku

Funkcja działa analogicznie do funkcji opisanej w FUNKCJACH KIEROWNIKA w rozdziale 2.9 [09] [I] *Stawki podatku* na stronie 176.

3.3 [03] [C] Sprawdzenie stanu modułu

FUNKCJE SERWISOWE



03/C SPRAWDZ. STANU MODUŁU

Funkcja umożliwia sprawdzenie w jakim stanie znajduje się kasa oraz jej elementy.

Po wywołaniu funkcji pojawią się kolejno komunikaty opisane poniżej, w celu przejścia do wyświetlenia kolejnego komunikatu należy nacisnąć dowolny klawisz:

Komunikat	Znaczenie
DANE PRODUCENTA WPISANE lub BRAK DANYCH PRODUCENTA	Brak tych danych uniemożliwia pracę kasy. Kasę z brakiem danych należy dostarczyć do serwisu fabrycznego ELZAB S.A.
DANE UŻYTKOWNIKA WPISANE lub BRAK DANYCH UŻYTKOWNIKA	Dane użytkownika drukowane są w nagłówku każdego wydruku. Praca na kasie możliwa jest po wpisaniu tych danych (przynajmniej NIP).
MODUŁ W TR. ZAPIS/ODCZYT lub MODUŁ W TR. TYLKO ODCZYT	Prawidłowy stan pracy kasy to tryb zapis/odczyt. Tylko w tym trybie możliwe jest wystawianie paragonów i wykonywanie raportów fiskalnych dobowych. Kasa może przejść do trybu tylko odczyt w wyniku wykonania raportu rozliczeniowego, względnie zapełnienia lub uszkodzenia pamięci fiskalnej.
MODUŁ W TR. SZKOLENIOWYM lub MODUŁ W TR. FISKALNYM	Kasa do momentu fiskalizacji jest w trybie szkoleniowym. Po wykonaniu fiskalizacji kasa przełączy się automatycznie w tryb fiskalny.
WERSJA PROGRAMU: MA1K.01	Aktualny numer wersji programu pracy kasy poczynając od jedynki.
KONTR. INTERFEJS.: 03.01	Aktualny numer wersji kontrolera interfejsów kasy poczynając od jedynki.
KONTROLER WYŚWIETL.:01.03	Aktualny numer wersji programu kontrolera wyświetlaczy poczynając od 01.02.
KONTROLER DRUKARKI:28.01	Aktualny numer wersji programu kontrolera drukarki poczynając od 28.01.
BRAK KONTROLERA TERMINAŁA PŁATNICZEGO	Informacja pojawia w przypadku braku podłączenia terminala płatniczego.
KARTA ZWERYFIKOWANA	Kasa wyświetla informacje o stanie karty microSD, służącej do archiwizacji kopii wydruków. Jeżeli karta jest włożona do kasy wyświetlana jest także całkowita pojemność karty oraz wolne miejsce na karcie.

W zależności od stanu kasy mogą dodatkowo pojawić się komunikaty:

Komunikat	Znaczenie
BRAK KOMUNIKACJI Z DRUK.	Należy sprawdzić połączenie pakietu głównego i kontrolera drukarki oraz sprawdzić czy działa sam kontroler (wykonać wydruk autotestu drukarki).
BRAK NAPIĘCIA PRG	Brak napięcia służącego do zapisywania w pamięci fiskalnej. Sprawdzić napięcie na pakietach przetwornic i pakiecie głównym.
BRAK PAPIERU	Należy założyć nową rolkę papieru w drukarce.
DOKUMENT DO WYDRUKOWANIA	W pamięci kasy znajduje się dokument. Przed kolejnym wydrukiem program zaproponuje jego dokończenie.

Komunikat	Znaczenie
NISKIE NAPIĘCIE AKUMULATORA GŁÓWNEGO	Podłączyć na kilka godzin kasę do zasilania w celu doładowania akumulatora. Jeżeli komunikat będzie się nadal pojawiał, wymienić akumulator 7,4V 2,2 Ah.
NISKIE NAPIĘCIE BATERII PAMIĘCI	Wymienić baterię na pakiecie głównym.
POZOSTAŁO W PAMIĘCI FISKALNEJ WOLNYCH MIEJSC:NN	NN jest liczbą w zakresie 01-30. Po wykonaniu na kasie NN raportów dobowych (lub zmian stawek) pamięć fiskalna zostanie zapełniona i dalsza sprzedaż nie będzie możliwa. Skontaktuj się z serwisem fabrycznym w sprawie wymiany pamięci fiskalnej na nową.
PRACA NA AKUMULATORZE	Brak zasilania z sieci. Sprawdzić podłączenie zasilania zewnętrznego.
SKASOWANA PAMIĘĆ RAM	Należy ustawić zegar funkcją USTAWIENIE ZEGARA.
ZALEGŁY RAPORT DOBOWY	Należy wykonać raport fiskalny dobowy.

Po wyświetleniu wszystkich komunikatów program powróci do menu FUNKCJE SERWISOWE.

3.4 [05] [E] Raport stanu modułu

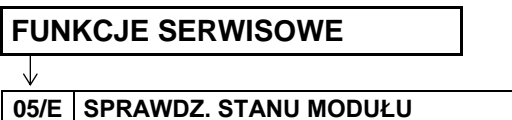

Funkcja umożliwia wydruk informacji o aktualnym stanie modułu fiskalnego kasy. Przykładowy wydruk raportu został przedstawiony w rozdziale 2 *Przykładowe wydruki* na stronie 203.

3.5 [08] [H] Testy podzespołów

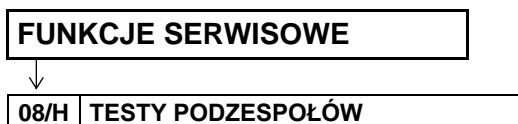

Zbiór dostępnych funkcji umożliwia użytkownikowi i serwisantowi sprawdzenie poprawności działania odpowiednich podzespołów kasy m.in. możliwy jest do wykonania:

- 01/A TEST WYŚWIETLACZA KLIENTA
- 02/B TEST DRUKARKI
- 03/C TEST SZUFLADY
- 04/D TEST KLAWIATURY
- 05/E TEST STACYJEK
- 06/F TEST GŁOŚNIKA
- 07/G TEST WAGI
- 08/H TEST CZYTNIKA KODÓW KRESKOWYCH
- 09/I TEST DŁUGOTRWAŁY
- 10/J TEST PAMIĘCI PROM

Po wywołaniu danej funkcji realizowany będzie test wybranego podzespołu kasy.

W przypadku potrzeby wykonania podczas testu dodatkowych operacji przez użytkownika odpowiednie informacje pojawią się na wyświetlaczu.

Np. po wywołaniu TESTU KLAWIATURY na wyświetlaczu pojawi się żądanie wprowadzenia kolejnych znaków klawiatury, które powinny zostać poprawnie wyświetlone w miejscu znaku X

KLAWISZ:	X
<WYJDŹ>	KOŃCZY TEST

Test szuflady, wagi i czytnika kodów kreskowych i innych urządzeń dodatkowych, z którymi działanie kasy będzie następnie testowane, wymaga przed wykonaniem testu podłączenia ich do kasy.

3.6 [12] [L] Wydruk tekstów stałych

FUNKCJE SERWISOWE



12/L	WYDR. TEKSTÓW STAŁYCH
------	-----------------------

Funkcja umożliwi wydruk wszelkich tekstów drukowanych przez kasę np. tytuły i nazwy pozycji poszczególnych raportów, potwierdzeń.

3.7 [13] [M] Następnny przegląd

FUNKCJE SERWISOWE



13/M	NASTĘPNY PRZEGLĄD
------	-------------------

Funkcja ta umożliwi użytkownikowi sprawdzenie, a serwisantowi ustawienie, daty następnego przeglądu kasy.

Po wywołaniu funkcji, po wcześniejszym wprowadzeniu daty przeglądu przez serwisanta (np. 9.05.2017r), na wyświetlaczu pojawi się odpowiednia informacja

NASTĘPNY PRZEGLĄD PRZED: 17r05.09

zatwierdź plu

Po zatwierdzeniu komunikatu o następnym przeglądzie na wyświetlaczu może pojawić się dodatkowa informacja wprowadzona przez serwisanta np. numer telefonu kontaktowego

INFORMACJA DODATKOWA: ZADZWOŃ TEL. 32 2722021
--

Na miesiąc przed wprowadzoną datą kasa będzie przypominała przed raportem dobowym o konieczności przeprowadzenia przeglądu wyświetlając na ekranie odpowiednią informację oraz dodatkowo ją wydrukując np. jeżeli ustawiono datę 17r05.20 (format RRr.MM.DD) to kasa zacznie przypominać o przeglądzie od 21 kwietnia 2017r. Wydruk komunikatu będzie powtarzany trzykrotnie od chwili, gdy przypomnienie pojawi się po raz pierwszy. Każda edycja daty przeglądu przez serwisanta powoduje, że licznik powtórzeń tego wydruku zostanie wyzerowany.

Wyświetlenie daty 00r00.00 po wywołaniu funkcji oznacza, że data następnego przeglądu nie została wprowadzona przez serwisanta, a kasa nie będzie sygnalizowała konieczności przeprowadzenia przeglądu.

Przykładowy wydruk komunikatu o przeglądzie został przedstawiony w rozdziale 2 *Przykładowe wydruki* na stronie 203.

3.8 [16] [P] Suma kontrolna programu**FUNKCJE SERWISOWE****16/P SUMA KONTROLNA PROG.**

Funkcja służy do wyświetlenia i wydrukowania sumy kontrolnej programu pracy kasy. Funkcja jest wymagana przepisami.

Po wyświetleniu i wydruku poprawnej sumy programu na wyświetlaczu pojawi się odpowiednia informacja

SUMA PROGRAMU ZGODNA
NACIŚNIJ DOWOLNY KLAWISZ

Rozdział 4 Specyfikacja techniczna

1 Parametry kasy

1.1 Parametry techniczne

Kolor obudowy	grafitowa		
Wymiary, masa	głębokość	407 mm mm	
	szerokość	385 mm	
	wysokość obudowy z wyświetlaczem cyfrowym	137 mm	
	wysokość obudowy z wyświetlaczem graficznym	244 mm	
Termiczny mechanizm drukujący	masa	6,10 kg	
	typ	LT-2220H*	
	tryb pracy	znakowy	
	format	40 znaki/linię lub 20 znaki/linię	
Wyświetlacz klienta	szybkość wydruku	19 linii/sekundę	
	7-segmentowy, 8 pozycji cyfrowych, 2 komunikaty	tekst	
Wyświetlacz kasjera	LCD 4x24 znaki alfanumeryczne, podświetlenie	tekst	
Klawiatura	50 klawiszy (znakowe i 3 funkcyjne) z możliwością definiowania 30 klawiszy (numeryczne i funkcyjne)		
Kopia elektroniczna	karta microSD (na wyposażeniu kasy)	4 GB	
Złącza interfejsów	złącze szuflady kasowej	RJ-12	
	złącze wagi nr 1 i wagi nr 2	RJ-12	
	złącza czytnika kodów kreskowych	MiniDin6 (PS/2) DSub9	
	złącze EXT (rozszerzenia)	RJ-12	
	złącze zewnętrznego wyświetlacza	RJ-12	
	złącze terminala płatniczego	RJ-45	
	złącze LAN	RJ-45	
	złącze PC	RS 232 (RJ-45)	
	złącze USB-B (PC, czytnik kodów kreskowych)		
	złącze USB-A (zewnętrzny nośnik)		
	Bezpieczeństwo	kasa wykonana jest w I klasie zabezpieczenia przeciwporażeniowego wg PN-EN 60950-1:2007	



UWAGA: Urządzenie to jest urządzeniem klasy A. W środowisku mieszkalnym może ono powodować zakłócenia radioelektryczne. W takich przypadkach można żądać od jego użytkownika zastosowania odpowiednich środków zaradczych.

* znak handlowy CITIZEN Japan CMB Corporation

1.2 Parametry funkcjonalne

Pojemność bazy towarowej:	40959 lub 61439 PLU
Bufor pozycji paragonowych:	dla bazy 40959 PLU: 32000 dla bazy 61439 PLU: 48896
Ilość znaków nazwy towaru:	34
Ilość grup towarowych:	99
Ilość opakowań zwrotnych:	64
Ilość towarów wiązanych:	256 par
Ilość kasjerów:	30
Ilość znaków nazwy kasjera:	19
Ilość rodzajów kasjerów:	8
Ilość płatności:	6 + gotówka
Ilość znaków nazwy płatności:	13
Ilość walut:	8
Ilość jednostek miar:	16
Ilość stawek podatkowych	7
Rabaty, narzuty:	procentowe i kwotowe, na pozycję i paragon
Ilość klawiszy definiowalnych:	94
Ilość dodatkowych kodów kreskowych:	11700
Nagłówek:	5 linii x 20/40 znaków + linia NIP
Stopka:	wyбір jednego z 10 komunikatów zdefiniowanych przez producenta

2 Dodatkowe wyposażenie i akcesoria*

Do kasy można dołączać szereg dodatkowych urządzeń i akcesoriów służących do rozbudowy lub integracji systemu kasowego. Wszystkie te wyroby, jak również materiały eksploatacyjne są dostępne poprzez sieć handlową ELZAB S.A. Do jednoznacznej identyfikacji akcesorium służy tzw. **numer rysunku**, którego początkowe znaki tzw. **kod** są wystarczające do identyfikacji jego typu. Pozostała część numeru służy do dokładnego oznaczenia odmiany lub koloru i nie jest podawana w instrukcji.

Produkt	Kod produktu
Szuflada kasowa ELZAB Gamma z kablem typu RJ12 http://www.elzab.com.pl/pl/szuflady/szuflady-kasowe	kod: B22 kod: SK01
Waga elektroniczna np. ELZAB Prima lub Prima K http://www.elzab.com.pl/pl/produkty/wagi	kod: WG0 lub WK1, WK2
Rozdzielacz wag (podłączenie jednocześnie do 4 wag do jednej kasy)	kod: A13
Przystawka wagowa	kod: PW1
Kabel wagi do kasy Delta	kod: A14
Kabel wagi DSUB9M/RJ12	kod: A64

* pełny asortyment dostępny na stronach producenta urządzenia www.elzab.com.pl

Produkt	Kod produktu
Kabel wagi DSUB9/RJ12	kod: A54
Kabel wagi RJ45/RJ12	kod: A35
Prześciówka PRIMA/DELTA	kod: A01
Prześciówka PC RS/UTP (podłączenie kasy do komputera z gniazdem DSub9)	kod: A34
Prześciówki	
kasa DELTA – modem	kod: A58
Zewnętrzny wyświetlacz graficzny TFT	kod: WS4
Modem zdalnego dostępu RAD	kod: RD2
Kontroler płatności	kod: KP0
Nakładka ochronna na klawiaturę	indeks: 2000152

3 Parametry papieru

Papier do drukarki termicznej

zalecany papier	marki ELZAB, kod: 2000114, 2000115 lub 2000117
szerokość	57 ⁺¹ / ₋₀ mm
średnica zewnętrzna	maksymalnie 80 mm
postać	
rolka długości 80 m	opak. 48 szt. kod: 2000117
rolka długości 30 m	opak. 30 szt. kod: 2000114, opak. 120 szt. – kod: 2000115



UWAGA: Stosowanie papieru niskiej jakości lub zawilgoconego może powodować blokowanie się drukarki. Nie należy stosować papieru, w którym koniec rolki przyklejony jest do szpulki. Niektóre nadruki na tylnej stronie papieru, mogą zakłócić wykrycie obecności papieru w drukarce. Stosowanie papieru termicznego dostarczonego nie przez autoryzowanych dealerów ELZAB i nie firmowanego przez ELZAB powoduje utratę gwarancji na mechanizm termiczny.

4 Warunki pracy, przechowywania i transportu



UWAGA: Kasa powinna być instalowana w pomieszczeniach, w miejscach nie narażonych na znaczne wahania temperatury, duże zapylenie, wibracje i uderzenia. Nie należy instalować kasy w miejscach nadmiernie nasłonecznionych oraz w miejscach, gdzie występuje kondensacja pary wodnej lub znaczna agresywność korozyjna środowiska.

Warunki klimatyczne pracy

Temperatura	5°C ÷ 35°C
Wilgotność (bez kondensacji)	40% - 80%

Warunki klimatyczne przechowania

Temperatura	5°C ÷ 35°C
Wilgotność względna	<85%



UWAGA: W przypadku dłuższego przechowywania kasy lub traktowania jej, jako tzw. „kasy rezerwowej” w celu zapewnienia poprawnego działania akumulatorów należy postępować zgodnie z instrukcjami w rozdziale 5.2 Akumulator niżej.

Transport

Może odbywać się dowolnymi środkami przewozowymi (samochody, wagony kolejowe) w warunkach eliminujących bezpośrednio oddziaływanie czynników atmosferycznych. Warunki transportu morskiego i powietrznego wymagają specjalnych uzgodnień.

5 Zasilanie

5.1 Zasilanie sieciowe

Kasa posiada niezależne przyciski służące odpowiednio do włączenia oraz wyłączenia urządzenia.

Kasa przy pracy powinna być podłączona do zasilania sieciowego. Podłączenie kasy do zewnętrznego zasilania sygnalizowane jest odpowiednim wskaźnikiem świetlnym w dolnej części wyświetlacza.

Gniazdo sieciowe, do którego jest podłączona kasa, powinno być wyposażone w bolec uziemiający i zasilane z obwodu sieciowego posiadającego zabezpieczenie przeciwzwarciowe w przewodzie fazowym bezpiecznikiem o wartości nominalnej nie większej niż 16A.

Całkowite odłączenie napięcia zasilania sieciowego kasy następuje przez wyjęcie wtyczki sieciowej z gniazda.

Wymagania dla sieciowego zasilania elektrycznego

Napięcie znamionowe	220V – 230V
Częstotliwość	47 - 63 Hz
Pobór mocy	średnio 15W (max 60W)

5.2 Akumulator

Kasa posiada wbudowany akumulator podtrzymujący zasilanie kasy w przypadku braku zewnętrznego zasilania. W przypadku zaniku zewnętrznego zasilania kasa samoczynnie przechodzi na zasilanie z akumulatora.



UWAGA: Akumulator nie powinien być wykorzystywany do stałej pracy (powtarzające się cykle pracy przy zasilaniu z akumulatora i podczas jego ładowania), a jedynie do pracy awaryjnej przy zaniku napięcia w sieci energetycznej.

Jeżeli akumulator kasy jest bliski rozładowania, co 15 sekund włączany będzie sygnał akustyczny. **Należy wówczas niezwłocznie kasę podłączyć do sieci energetycznej w celu naładowania akumulatora.** Akumulator jest ładowany, gdy kasa jest podłączona do zewnętrznego zasilania, niezależnie czy jest włączona (pracuje) czy wyłączona.



UWAGA: Akumulator nie powinien pozostawać nienaładowany - może to spowodować szybką utratę pojemności akumulatora.

Parametry akumulatora

Napięcie znamionowe/pojemność	EP 12V/2,3 Ah
Szacunkowy czas ładowania akumulatora po rozładowaniu	ok. 16 godz.



UWAGA: Naturalnym zjawiskiem jest utrata pojemności akumulatora w czasie.

Tryb oszczędzania energii

Kasa posiada mechanizm oszczędzania energii zgromadzonej w akumulatorze wewnętrznym. Tryb oszczędzania energii jest włączany automatycznie przy braku zasilania z sieci energetycznej, kasa sygnalizuje to krótkim sygnałem dźwiękowym.

W trybie oszczędzania energii wyświetlacz kasjera jest podświetlany z niższym poziomem jasności niż przy zasilaniu sieciowym. Ponadto następuje wygaszenie wyświetlacza klienta oraz wyłączenie podświetlenia wyświetlacza kasjera po upływie 15 sekund od ostatniej operacji wykonanej na klawiaturze kasy (jeżeli na wyświetlaczu klienta wyświetla się kwota do zapłaty po paragonie, to wyświetlacz zostanie wygaszony po 1 minucie). Jeżeli kasa pozostaje w stanie bezczynności to może nastąpić jej automatyczne wyłączenie po upływie czasu określonego w ustawieniach kasy (patrz rozdział 2.5.5 [05 05] [E E] Czas wyłączenia kasy na stronie 123), domyślnie po upływie 15 minut.

Kasa posiada również dodatkowy wewnętrzny akumulator, który także należy cyklicznie doładowywać. **W celu zapewnienia poprawnego działania tego akumulatora należy zapewnić ciągłość pracy kasy, przez co najmniej 8 godzin raz na 3 miesiące poprzez:**

- standardową pracę kasy lub
- podłączenie do sieci zasilającej i włączenie kasy (nie musi być użytkowana).



UWAGA: Zaniedbanie okresowych czynności wymaganych do poprawnego działania akumulatorów (doładowywanie) może doprowadzić do uszkodzenia akumulatorów z winy użytkownika, co wiąże się z dodatkowymi kosztami.

6 Plombowanie kasy

Obudowa kasy zaplombowana jest plombą. Plomba ta jest plombą serwisową i ma wytłoczony identyfikator producenta lub serwisanta. Każdy fakt rozplombowania i plombowania kasy powinien być każdorazowo odnotowany w Księżce Kasy Rejestrującej urządzenia. Prawo ingerencji do wnętrza kasy ma wyłącznie autoryzowany serwisant, posiadający ważny identyfikator serwisowy wydany przez producenta kasy, jest wpisany w Księżce Kasy Rejestrującej lub posiada stosowne upoważnienie. Po każdej ingerencji serwisowej wymagającej zdjęcia plomby, użytkownik powinien we własnym interesie sprawdzić, czy kasa została ponownie prawidłowo zaplombowana.



UWAGA: Naruszenie lub brak plomby serwisowej grozi nie tylko utratą przez użytkownika prawa do napraw gwarancyjnych, ale również konsekwencjami karno-skarbowymi, w przypadku kontroli przeprowadzonej przez służby podatkowe.

7 Konserwacja, przeglądy okresowe i gwarancja



UWAGA: Wszelkie zabiegi konserwacyjne należy przeprowadzać przy kasie wyłączonej.

Kasa w trakcie eksploatacji wymaga okresowego czyszczenia, przeglądu i konserwacji.

Wszystkie zewnętrzne elementy obudowy kasy wykonane są z tworzywa sztucznego i wymagają okresowego czyszczenia, które najlepiej wykonać specjalnym środkiem antystatycznym do mycia sprzętu komputerowego (sposób użycia wg zaleceń producenta środka). Można także użyć miękkiej szmatki, zwilżonej lekko wodą z dodatkiem delikatnych płynnych środków czyszczących.

Do czynności konserwacyjnych, będących obowiązkiem użytkownika, należy przegląd i czyszczenie mechanizmu drukującego z drobnych pozostałości papieru. Czynności należy wykonać po każdym zużytych 60 rolkach papieru. Usunięcie zanieczyszczeń i pyłu papierowego najłatwiej wykonać przy pomocy pędzelka i sprężonego powietrza (można użyć gumowej gruszki lub sprężonego powietrza).

Zabiegi konserwacyjne należy powierzyć osobie posiadającej odpowiednie kwalifikacje, umiejętności techniczne lub zlecić serwisowi technicznemu.

Do czynności konserwacyjnych okresowych, będących obowiązkiem serwisu autoryzowanego należy, podczas każdej wizyty u klienta dokładne przemyć głowicy termicznej i rolki gumowej w mechanizmie drukującym oraz oczyszczenie całego toru prowadzenia papieru. Do mycia należy stosować czysty spirytus etylowy lub spirytus techniczny (izopropanol).

Częstotliwość zabiegów konserwacyjnych należy zwiększyć w przypadku zainstalowania kasy w środowisku o zwiększonym zanieczyszczeniu lub zapyleniu.



UWAGA: Zaniedbanie bieżących i okresowych czynności konserwacyjnych może doprowadzić do uszkodzenia kasy z winy użytkownika i może spowodować utratę praw gwarancyjnych.

Prawidłowość wyczyszczenia mechanizmu drukarki można ocenić po jakości wydruku (czytelności) jak również po płynnym wysuwaniu się papieru podczas wydruku (bez zacięć i poślizgu). Odległości między wydrukowanymi wierszami na papierze powinny być jednakowe i równoległe. Próbę można przeprowadzić po uruchomieniu testu kasy w funkcjach serwisowych.

Komunikat o zbliżającym się terminie następnego przeglądu kasy może zostać wyświetlony na ekranie oraz drukowany przed wydrukiem raportu dobowego. Dodatkowo użytkownik może sprawdzić termin następnego przeglądu za pomocą odpowiedniej funkcji serwisowej (patrz rozdział 3.7 [13] [M] *Następny przegląd* na stronie 182). Wyświetlenie daty 00r00.00 po wywołaniu funkcji oznacza, że data następnego przeglądu nie została wprowadzona przez serwisanta.

Gwarancja

Szczegółowe warunki gwarancji umieszczone są w Książce Kasy Rejestrującej dołączanej do urządzenia. **Producent nie ponosi odpowiedzialności za jakąkolwiek utratę danych lub zysków, ani za żadne inne szkody powstałe w wyniku użytkowania niniejszego urządzenia.**

8 Specyfikacja złącz interfejsów kasy

SZUFLADA:

Numer styku	Nazwa sygnału	Uwagi
1	GND	masa
2	CD	sygnał otwarcia
3	SW	
4	+24 V	zasilanie
5	GND	masa
6	GND	masa

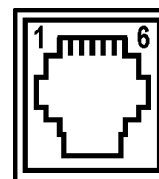

Złącze szuflady (RJ12)

WAGA 1 i 2:

Numer styku	Nazwa sygnału	Uwagi
1	VCC	zasilanie +5 V
2	VCC	zasilanie +5 V
3	RXD	dane odbierane
4	TXD	dane nadawane
5	GND	masa
6	GND	masa

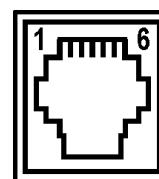

Złącza wagi 1 i 2 (RJ12)

CZYTNIK KODÓW KRESKOWYCH (RS-232):

Numer styku	Nazwa sygnału	Uwagi
2	SIN	dane odbierane
5	GND	masa
9	VCC	zasilanie +5 V
1, 3, 4, 6, 7, 8	niepodłączone	

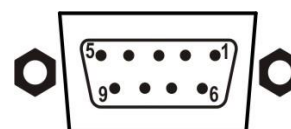

Czytnik kodów kreskowych (DSUB9M)

CZYTNIK KODÓW KRESKOWYCH (PS/2):

Numer styku	Nazwa sygnału	Uwagi
1	DANE	dane odbierane
3	GND	masa
4	VCC	zasilanie +5 V
5	ZEGAR	dane odbierane
2, 6	niepodłączone	

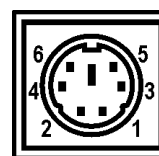

Czytnik kodów kreskowych (MiniDin6)

EXT:

Numer styku	Nazwa sygnału	Uwagi
1	VCC	zasilanie +5 V
2	RTS	sygnał wyjściowy
3	RXD	dane odbierane
4	TXD	dane nadawane
5	GND	masa
6	niepodłączone	

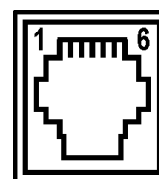

Złącze EXT (RJ12)

WYŚW. ZEW.:

Numer styku	Nazwa sygnału	Uwagi
1,2	+5 V	zasilanie +5 V
3	TXD	dane nadawane
4	niepodłączone	
5,6	GND	masa

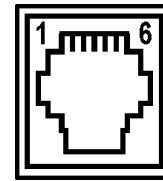

Złącze WYŚW.ZEW. (RJ12)

TERMINAL PŁATNICZY:

Numer styku	Nazwa sygnału	Uwagi
4	GND	masa
5	TXD	dane nadawane
6	RXD	dane odbierane
7	CTS	sygnał wejściowy
8	RTS	sygnał wyjściowy
1, 2, 3	niepodłączone	

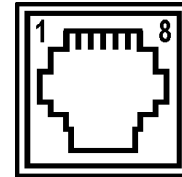

Terminal Płatniczy (RJ45)

LAN:

Numer styku	Nazwa sygnału	Uwagi
1	TX+	dane wyjściowe
2	TX-	dane wyjściowe
3	RX+	dane wejściowe
6	RX-	dane wejściowe
4, 5, 7, 8	niepodłączone	

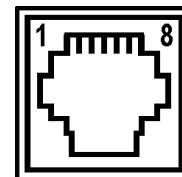

Złącze LAN (RJ45)

PC:

Numer styku	Nazwa sygnału	Uwagi
1, 3, 5	GND	masa
2	TXD	dane nadawane
4	RXD	dane odbierane
6	RTS	sygnał wyjściowy
7	CTS	sygnał wejściowy
8	DCD	sygnał wejściowy

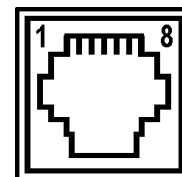

Złącze PC (RJ45)

Schematy połączeń przewodów oraz przejściówek zostały przedstawione w odrębnym dokumencie pt. *Instrukcja serwisowa ELZAB Delta Max E*.

9 Alfabetyczny spis komunikatów i sposoby postępowania

Komunikat na wyświetlaczu kasjera	Przyczyna / sposób postępowania
AUTORYZACJA ANULOWANA	Autoryzacja płatności kartą została anulowana przez kasjera z klawiatury kasy.
AWARIA DRUKARKI	Wyłączyć i włączyć kasę. Jeżeli pojawi się ponownie wezwać serwis.
BŁĄD INICJOWANIA MODEMU LUB MODEM NIEPODŁĄCZONY	Kasa nie może zainicjować modemu telefonicznego. Sprawdzić czy modem jest włączony i podłączony prawidłowo do kasy.
BŁĄD KOMUNIKACJI Z CZYTNIKIEM KART RAB. BONUS	Kasa nie może wysłać danych do czytnika BONUS. Sprawdzić czy czytnik jest podłączony do kasy.
BŁĄD KOMUNIKACJI Z KOPIĄ ELEKTRONICZNĄ	Wyłączyć i włączyć kasę. Jeżeli komunikat wystąpi ponownie wezwij serwis.
BŁĄD SUMY KONTR. KODU	Błąd wewnętrznej sumy kontrolnej dla kodu kreskowego z ilością lub wartością.
BŁĄD W CENIE	Błędnie wprowadzono cenę towaru.
BŁĄD W ILOŚCI	Błędnie wprowadzono ilość towaru.
BŁĄD W KWOCIE	Błędnie wprowadzono kwotę.
BŁĄD W NUMERZE NIP	Błędnie wprowadzono numer NIP (występuje przy wpisie NIP i fiskalizacji).
BŁĄD W STAWCE	Błąd podczas wprowadzania procentu stawki podatku.
BŁĘDNA SUMA KONTROLNA W ODPOWIEDZI Z TERMINALA	Błędna konfiguracja terminala płatniczego lub kasy.
BŁĘDNE DATY RAPORTÓW	Błędnie wprowadzono datę początkową i końcową raportu okresowego.
BŁĘDNE NUMERY RAPORTÓW	Błędnie wprowadzono numery początkowy i końcowy raportu okresowego.
BŁĘDNE UŻYCIĘ PŁATNOŚCI	Użyto więcej niż jednej płatności związanej z terminalem kart płatniczych przy zamknięciu paragonu.
BŁĘDNY KOD KRESKOWY	Kod kreskowy zawiera litery. Do sprzedaży towarów można użyć tylko kodów zawierających same cyfry.
BRAK AUTORYZACJI	Terminal nie zezwala na wykonanie autoryzacji płatności kartą. Ponowić próbę autoryzacji karty lub zakończyć paragon za pomocą innej płatności.
BRAK DANYCH UŻYTKOWNIKA	Nie zostały wprowadzone dane nagłówka wydruków.
BRAK KOMUNIKACJI Z KOPIĄ ELEKTRONICZNĄ	Wezwij serwis.
BRAK KOMUNIKACJI Z DRUK.	Wyłączyć i włączyć kasę. Jeżeli pojawi się ponownie wezwać serwis.
BRAK KOMUNIKACJI Z WAGĄ	Brak połączenia pomiędzy kasą i wagą, błędna konfiguracja kasy lub wagi.
BRAK MIEJSCA NA DALSZE KWOTY	Można zdefiniować do 16 klawiszy płatności i do 16 klawiszy z rabatem lub narzutem. Brak miejsca na wpisanie dalszych.
BRAK MIEJSCA NA OPAKOW.	Można zdefiniować do 64 opakowań. Brak miejsca na wpisanie dalszych.

Komunikat na wyświetlaczu kasjera	Przyczyna / sposób postępowania
BRAK MIEJSCA NA WIĄZANIA	Można zdefiniować do 256 towarów wiązanych. Brak miejsca na wpisanie dalszych.
BRAK NAPIĘCIA PRG	Wezwij serwis.
BRAK ODPOW.Z KONTR.TERM.	Brak połączenia z kontrolerem terminala kart płatniczych. Jeżeli pojawi się ponownie wezwać serwis.
BRAK ODPOWIEDZI Z TERMINALA PŁATNICZEGO	Podczas autoryzacji płatności kartą terminal nie odpowiedział w ustalonym czasie. Ponowić próbę autoryzacji karty lub zakończyć paragon za pomocą innej płatności.
BRAK PAMIĘCI FISKALNEJ lub BRAK PAMIĘCI BUF. POZ. lub BRAK PAMIĘCI TOWARÓW	Wezwij serwis.
BRAK PAMIĘCI PODRĘCZNEJ	Wezwij serwis.
BRAK PAPIERU	Należy założyć nową rolkę papieru w drukarce.
BRAK RAPORTÓW W OKRESIE	Podczas drukowania fiskalnych raportów okresowych w zadanym okresie lub zadanym zakresie raportów nie znaleziono żadnych raportów dobowych.
BRAK STAWEK PODATKOWYCH	Zdefiniuj stawki podatkowe.
BRAK STAWKI PODATKOWEJ	Stawka podatkowa użytego towaru została zdefiniowana jako rezerwowa. Należy zmienić definicję towaru, przypisując go do stawki zdefiniowanej.
BRAK TOWARU	Nie ma takiego towaru (wybrany towar nie istnieje).
BRAK TOWARU O KODZIE	Nie znaleziono towaru o podanym kodzie kreskowym.
BRAK TOWARU O PODANYM POCZĄTKU NAZWY	Przy wyszukiwaniu według nazwy nie znaleziono towaru o podanym początku nazwy.
BRAK UPRAWNIENÍ	Kasjerowi nie zostały przyznane uprawnienia do używania tej funkcji.
BUFOR POZYCJI ZAPEŁNIONY	Bufor pozycji paragonowych bliski zapełnienia. Wykonać odczyt przez komputer lub wyłączyć kontrolę bufora pozycji. Pierwszy raz komunikat pojawia się przy trzech kolejnych paragonach, w sytuacji gdy w buforze pozycji zostało wolnych około 1000 pozycji. Wyświetlenie to nie blokuje sprzedaży. Komunikat pojawi się ponownie po całkowitym zapełnieniu bufora pozycji. Dalsza sprzedaż jest niemożliwa do momentu odczytu bufora przez komputer lub wyłączenia kontroli bufora pozycji.
CZYTNIK KART RABATOWYCH BONUS JEST WYŁĄCZONY	Nie można wejść do edycji karty rabatowej ponieważ czytnik BONUS jest wyłączony w konfiguracji kasy.
CZYTNIK KART RABATOWYCH BONUS NIEPODŁĄCZONY	Brak połączenia z czytnikiem kart rabatowych BONUS.
DOKUMENT DO WYDRUKOWANIA	Nacisnąć ZATWIERDŹ by dokończyć operację wydruku.
INNE LICZBY MIEJSC PO P.	Nie można związać towarów, które mają różne liczby miejsc po przecinku.
INNY BŁĄD Z WAGI	Błędna odpowiedź z wagi. Poinformuj serwis.
KASJER MA OTWARTĄ ZMIANĘ	Nie można skasować kasjera, który ma otwartą zmianę.
MODUŁ W TR. TYLKO ODCZYT	Wezwij serwis.

Komunikat na wyświetlaczu kasjera	Przyczyna / sposób postępowania
NALEŻY WYKONAĆ JUŻ RAPORT DOBOWY	Kasa sygnalizuje że poprzedni dzień sprzedaży nie został zakończony raportem fiskalnym dobowym. <u>Komunikat ma jedynie charakter przypomnienia i nie uniemożliwia sprzedaży na kasie.</u>
NASTĘPNY PRZEGLĄD PRZED: 10r11.25	Kasa ma włączoną funkcję przypominania przed raportem fiskalnym dobowym o terminie następnego przeglądu. W celu wykonania raportu dobowego należy nacisnąć klawisz ZATWIERDŹ.
NIE MOŻE BYĆ SKASOWANY	Towar jest nowy lub ma zmienioną stawkę. Przed skasowaniem musi zostać wydrukowany raport zmian w bazie towarowej.
NIEPOPRAWNA ODPOWIEDŹ Z TERMINAŁA PŁATNICZEGO	Błędna konfiguracja terminala płatniczego lub kasy.
NIESTABILNY WYNIK Z WAGI	Wahanie obciążenia na szalce wagi w czasie ważenia, wynik zerowy na wadze Prima.
NIEZAKOŃCZONY MIESIĄC	Raport okresowy miesięczny może być wykonany tylko dla zakończonych miesięcy (z punktu widzenia daty).
NIEZEROWA SPRZEDAŻ/ZWROT	Nie można skasować towaru, jeżeli jego liczniki ilościowo-wartościowe sprzedaży lub zwrotów nie są wyzerowane. Należy wykonać raporty szczegółowy sprzedaży i zwrotów opakowań z wyzerowaniem stanów lub wyzerować liczniki dla tego towaru w definiowaniu towaru.
NIEZGODNA PAMIĘĆ FISK. POWIADOM SERWIS FABRYCZ.	Wezwij serwis.
NISKIE NAPIĘCIE AKUMULATORA GŁÓWNEGO	Podłączyć kasę do zasilania sieciowego. Jeżeli komunikat pojawia się pomimo, że kasa była podłączona przez kilka godzin, wezwij serwis.
NISKIE NAPIĘCIE BATERII PAMIĘCI	Wezwij serwis.
OBOWIĄZKOWY ODCZYT DANYCH PRZEZ PC	W dniu poprzednim nie nastąpił odczyt danych przez komputer. Aby realizować sprzedaż wprowadzić hasło AGAT. Włączona jest funkcja OBOWIĄZKOWY ODCZYT PRZEZ PC.
PAMIĘĆ PODRĘCZNA PEŁNA	W pamięci podręcznej brak jest wolnego miejsca na zapis kolejnych wydruków. Należy sprawdzić czy karta jest włożona do kasy i czy jest to karta z tej kasy. Po włożeniu karty i jej zweryfikowaniu, kasa zapisze na niej dane. Po zapisie można kontynuować pracę na kasie. Jeżeli kasa pomimo tego nie zapisuje danych na karcie sprawdzić stan karty w funkcji STAN KOPII ELEKTRONICZNEJ i skontaktować się z serwisem.
PODNIESIONA GŁOWICA	Należy opuścić głowicę w drukarce.
POZOSTAŁO W PAMIĘCI FIS- KALNEJ WOLNYCH MIEJSC:NN	NN jest liczbą w zakresie 01-30. Po wykonaniu na kasie NN raportów dobowych (lub zmian stawek) pamięć fiskalna zostanie zapełniona i dalsza sprzedaż nie będzie możliwa. Skontaktuj się z serwisem w sprawie wymiany pamięci fiskalnej na nową.
PRZEKROCZONY ZAKRES WAGI	Szalka wagi jest niedociążona lub przeciążona.
SKASOWANA PAMIĘĆ RAM	Wezwij serwis.
TAKA NAZWA JUŻ ISTNIEJE	W kasie nie może być dwóch towarów o takiej samej nazwie.

Komunikat na wyświetlaczu kasjera	Przyczyna / sposób postępowania
TAKI KOD JUŻ ISTNIEJE	Podczas definiowania towaru wprowadzono kod kreskowy używany już przez inny towar.
TAKIE HASŁO JUŻ ISTNIEJE	Podczas definiowania hasła kasjera wprowadzono hasło używane już przez innego kasjera.
TE TOWARY SĄ TAKIE SAME	Nie można związać towaru z samym sobą.
TERMINAL WYŁĄCZONY LUB BRAK KOMUNIKACJI	Brak połączenia między terminalem kart płatniczych a kasą. Sprawdzić czy terminal kart płatniczych jest włączony i podłączony przewodem do kasy.
TOWAR JEST SKASOWANY	Próba zdefiniowania towaru na miejscu, gdzie był towar skasowany ale nie wydrukował się raport skasowanych towarów.
TOWAR ZABLOKOWANY	Podczas definiowania towaru został on zdefiniowany jako zablokowany.
TYLKO DLA PR. MAGAZYNOW.	Włączona jest funkcja PROGRAM MAGAZYNOWY i nie można zmieniać i kasować towarów z klawiatury tylko za pomocą programu zainstalowanego na komputerze.
USZK. PAMIĘĆ PODRĘCZNA	Wezwij serwis.
USZKODZONA PAMIĘĆ PROGR. POWIADOM SERWIS FABRYCZ.	Wezwij serwis.
USZKODZONE DANE ZEGARA POWIADOM SERWIS FABRYCZ.	Wezwij serwis.
WIADOMOŚĆ DO ODCZYTANIA	Została przesłana wiadomość dla włączonego kasjera. Żeby kontynuować pracę na kasie, należy ją przeczytać, a następnie nacisnąć klawisz WYJDŹ i potwierdzić jej skasowanie klawiszem T.
WYJMIJ KLUCZ KIEROWNIKA	Została ustawiona opcja zabraniająca rozpoczęcia paragonu jeżeli klucz w stacyjce B jest w położeniu poziomym. Wyjąć klucz ze stacyjki B.
WYKONAJ RAPORT DOBOWY	Funkcja możliwa do wykonywania tylko po raporcie dobowym fiskalnym a przed pierwszym paragonem.
WYKONAJ ZALEGŁY RAPORT DOBOWY	Nie został wykonany raport fiskalny dobowy. Wykonaj raport dobowy w celu dalszej sprzedaży na kasie.
ZA DUŻĄ ILOŚĆ POZYCJI ZAKOŃCZ PARAGON	W paragonie może być maksymalnie 99 pozycji sprzedaży.
ZA DUŻĄ KWOTA	Ilość razy cena jednostkowa jest zbyt duża (większa od 9999999,99).
ZA DUŻĄ SUMA ZAKOŃCZ PARAGON	Suma sprzedaży na cały paragon jest zbyt duża (większa od 9999999,99).
ZA DUŻY NARZUT	Próba udzielenia narzutu większego niż maksymalny, wynikający z ograniczeń dla kasjera i dla danego towaru.
ZA DUŻY RABAT	Próba udzielenia rabatu większego niż maksymalny, wynikający z ograniczeń dla kasjera i dla danego towaru.
ZAMKNIJ SZUFLADĘ	Została ustawiona opcja zabraniająca rozpoczęcia paragonu jeżeli szuflada jest otwarta. Zamknąć szufladę.

Komunikat na wyświetlaczu kasjera	Przyczyna / sposób postępowania
ZEGAR BYŁ DZIŚ PRZESTAW.	Przestawianie zegara możliwe tylko raz na dobę. Następne możliwe jutro.
ZMIANA NIE JEST OTWARTA	Aby wejść do tej funkcji kasjer musi mieć otwartą zmianę.
ZMIEŃ PIERWSZY ZNAK	Nazwa towaru nie może zaczynać się od spacji.
ZWORA SERWISOWA JEST W POŁOŻENIU SERWISOWYM	Sprzedaż w trybie serwisowym jest niemożliwa. Wyłączyć i ponownie włączyć kasę. Jeżeli komunikat pojawi się ponownie - wezwij serwis.

W przypadku wystąpienia błędu, który nie został wyszczególniony w powyższej tabeli – skontaktuj się z serwisem.

10 Status kopii elektronicznej (karta microSD)

Stan wskaźnika	Przyczyna, sposób postępowania
EJ OK	Normalny stan pracy, kasa może wystawiać paragony i wykonać raport fiskalny dobowy. W kasie znajduje się prawidłowa i zweryfikowana karta.
WERYFIKACJA DANYCH	Normalny stan pracy, karta jest w trakcie weryfikacji. Kasa rozpoczyna weryfikację po zapisie danych na kartę, po każdym jej włączeniu, lub po włożeniu karty.
BRAK KARTY	Brak karty. Należy włożyć kartę właściwą dla tej kasy.
TRWA ZAPIS	Normalny stan pracy, trwa zapis danych na kartę. Nie wyłączać kasy oraz nie wyjmować karty do czasu zakończenia zapisu.
WYMAGANY ZAPIS	W pamięci podręcznej oczekują dane do archiwizacji. Należy sprawdzić czy jest podłączona karta właściwa dla tej kasy. Po wykryciu właściwej karty kasa zweryfikuje ją i dokona na niej zapisu danych.
KARTA Z INNEJ KASY	Została podłączona karta z innej kasy lub karta zamknięta. Z takiej karty można drukować kopie wydruków ale nie można na niej archiwizować nowych danych. Aby zarchiwizować dane, należy podłączyć nie zamkniętą kartę właściwą dla tej kasy.
USZKODZONE DANE	Została podłączona niezainicjowana lub uszkodzona karta.
PAMIĘĆ PRAWIE PEŁNA	<u>Pamięć podręczna</u> jest bliska zapełnienia. Zaleca się wykonanie raportu fiskalnego dobowego w celu zrzucenia danych na kartę.
KARTA PRAWIE PEŁNA	<u>Pamięć na karcie</u> jest bliska zapełnienia. Zaleca się zamknięcie karty i zainicjowanie nowej.

11 Sygnalizacja trybu zasilania akumulatorowego kasy

Rodzaj zasilania kasy	Podświetlenie wyświetlacza kasjera	Wyświetlacz klienta (cyfrowy lub graficzny)	INNE
Zasilanie z zasilacza sieciowego	Pełne - świeci jasno	Świeci	–
Zanik zasilania sieciowego	-	-	1 sygnał dźwiękowy
Zasilanie z akumulatora po naciśnięciu dowolnego klawisza	Pełne - świeci jasno	Świeci	–
Zasilanie z akumulatora i przez minimum 15 sekund kasa nie była używana	Przyciemnione	Wygaszony	–
Za niskie napięcie akumulatora	-	-	sygnał co 15 sek.
Zasilanie z akumulatora i przez czas dłuższy niż ustawiony w funkcji CZAS WYŁĄCZENIA kasa nie była używana	Przyciemnione	Wygaszony	SAMOCZYNNNE WYŁĄCZENIE KASY

12 Wykaz kodów błędów kontrolera klawiatury

Nr błędu	Sygnalizacja błędu	Przyczyna usterki
1	Pojedynczy głośny dźwięk podczas naciskania klawiszy, przesyłania danych z wagi oraz odczytu kodu kreskowego	Przepełnienie bufora klawiatury
2	Podwójny krótki dźwięk podczas przesyłania danych z wagi	Błąd transmisji z wagi
3	Potrójny krótki dźwięk podczas odczytu kodu kreskowego	Błąd transmisji z czytnika kodu kreskowego

13 Kody kreskowe zawierające ilość lub wartość

Kody kreskowe stosowane w handlu dzielą się na:

- kody zawierające tylko cyfry identyfikujące jednoznacznie towar
- kody zawierające cyfry identyfikujące towar oraz cyfry ilości (wagi) lub wartości (ceny) towaru stosowane m.in. w sklepach spożywczych, gdzie dla danego towaru ilość lub wartość poszczególnego opakowania jest różna

Poniżej opisano szczegółowo budowę kodów zawierających ilość (wagę) i wartość (cenę) towaru.

13.1 Kody kreskowe z ilością

Kody kreskowe, rozpoczynające się od cyfr 27 lub 29, mają w swojej strukturze dane o ilości (wadze) towaru. Struktura kodu jest następująca:

27 TTTT V WWWW K lub **29 TTTT V WWWW K**

, gdzie:

- TTTT – Numer identyfikacyjny towaru
- V – W zależności od ustawienia opcji DŁUGOŚĆ KODÓW Z CENĄ/WAGĄ (patrz rozdział 2.5.12.3 [05 12 3] [E L C] *Długość kodów z ceną/wagą* na stronie 134):
1. SZEŚĆ CYFR - dodatkowa cyfra kontrolna dla ilości lub wagi dodawana przez urządzenie drukujące kod kreskowy; w zależności od ustawienia opcji CYFRA KONTROLNA (patrz rozdział 2.5.12.2 [05 12 2] [E L B] *Cyfra kontrolna* na stronie 133) kasa może sprawdzać lub nie poprawność tej cyfry
 2. SIEDEM CYFR - dodatkowa cyfra numeru identyfikacyjnego towaru
- WWWWW – Ilość lub masa w formacie: WW,WWW (3 miejsca po przecinku)
- K – Cyfra kontrolna dla całego kodu kreskowego dodawana przez urządzenie drukujące kod kreskowy

W celu wprowadzenia kodu kreskowego z ilością i przypisania go do towaru w funkcji DEFINIOWANIE TOWARÓW (patrz rozdział 2.1.1 [01 01] [A A] *Definiowanie towarów* na stronie 82) należy:

- odczytać czytnikiem odpowiedni kod kreskowy lub
- wprowadzić z klawiatury sześć lub siedem pierwszych cyfr licząc od lewej cyfry kodu, w zależności od ustawienia opcji DŁUGOŚĆ KODÓW Z CENĄ/WAGĄ (patrz rozdział 2.5.12.3 [05 12 3] [E L C] *Długość kodów z ceną/wagą* na stronie 134)

Sprzedaż sprowadza się do odczytania czytnikiem takiego kodu. Kasa dokona sprzedaży towaru o danym kodzie kreskowym np.: 27TTTT w ilości WW,WWW i wartości wynikającej z odpowiedniej wielokrotności ceny jednostkowej towaru.

13.2 Kody kreskowe z wartością

Kody kreskowe, rozpoczynające się od cyfr 23 lub 24, mają w swojej strukturze dane o wartości (cenie) towaru.

Struktura kodu jest następująca:

23 TTTT V CCCCC K lub **24 TTTT V CCCCC K**

, gdzie:

- TTTT – Numer identyfikacyjny towaru.
- V – W zależności od ustawienia opcji DŁUGOŚĆ KODÓW Z CENĄ/WAGĄ (patrz rozdział 2.5.12.3 [05 12 3] [E L C] *Długość kodów z ceną/wagą* na stronie 134):
1. SZEŚĆ CYFR - dodatkowa cyfra kontrolna dla wartości lub ceny dodawana przez urządzenie drukujące kod kreskowy; w zależności od ustawienia opcji CYFRA KONTROLNA (patrz rozdział 2.5.12.2 [05 12 2] [E L B] *Cyfra kontrolna* na stronie 133) kasa może sprawdzać lub nie poprawność tej cyfry
 2. SIEDEM CYFR - dodatkowa cyfra numeru identyfikacyjnego towaru
- CCCCC – Wartość towaru w walucie ewidencyjnej w formacie: CCC,CC
- K – Cyfra kontrolna dla całego kodu kreskowego, dodawana przez urządzenie drukujące kod kreskowy

W celu wprowadzenia kodu kreskowego z wartością i przypisania go do towaru w funkcji DEFINIOWANIE TOWARÓW (patrz rozdział 2.1.1 [01 01] [A A] *Definiowanie towarów* na stronie 82) należy:

- odczytać czytnikiem odpowiedni kod kreskowy lub
- wprowadzić z klawiatury sześć lub siedem pierwszych cyfr licząc od lewej cyfry kodu, w zależności od ustawienia opcji DŁUGOŚĆ KODÓW Z CENĄ/WAGĄ (patrz rozdział 2.5.12.3 [05 12 3] [E L C] *Długość kodów z ceną/wagą* na stronie 134); jako jednostki miary zastosować szt. lub opak.

Sprzedaż sprowadza się do odczytania czytnikiem takiego kodu. Kasa dokona sprzedaży 1 szt. (lub opak.) towaru o danym kodzie kreskowym np. 23TTTT w cenie CCC,CC PLN.

14 Ograniczenia rabatów i narzutów

Pojedyncza pozycja na paragonie może jednocześnie podlegać kilku rodzajom rabatu i narzutu:

- rabat/narzut (procentowy lub kwotowy) do pozycji udzielony przez kasjera
- rabat/narzut (procentowy lub kwotowy) na paragon udzielony przez kasjera
- rabat procentowy na paragon udzielony za pomocą karty rabatowej
- automatyczny rabat/narzut (procentowy lub kwotowy) na pozycję
- automatyczny rabat/narzut (procentowy lub kwotowy) na paragon dla wszystkich towarów
- automatyczny rabat/narzut (procentowy lub kwotowy) na paragon dla określonej grupy towarowej
- automatyczny rabat (procentowy lub kwotowy) typu promocja

Wysokość rabatów i narzutów udzielanych przez kasjera może zostać ograniczona przez wprowadzenie różnego rodzaju limitów na kasie:

1. MAKSYMALNY RABAT - [05 13 07 1] [E M G A] *Maksymalny rabat* na stronie 138
MAKSYMALNY NARZUT - [05 13 07 2] [E M G B] *Maksymalny narzut* na stronie 139
Możliwość ograniczenia wysokości odpowiednio rabatów/narzutów udzielanych jednorazowo przez kasjera na pozycję sprzedaży lub cały paragon. Ograniczenia te odnoszą się zarówno do rabatów i narzutów udzielanych procentowo, jak i kwotowo.
Ograniczenie nie obowiązuje przy rabatach udzielanych za pomocą definiowalnych klawiszy (patrz rozdział 2.1.2.5 *Definiowanie klawisza rabatu lub narzutu* na stronie 89).
2. DEFINIOWANIE TOWARÓW - [01 01] [A A] *Definiowanie towarów* na stronie 82
Możliwość blokady udzielania rabatu i narzutu na dany towar za pomocą odpowiedniego ustawienia parametru TOWAR WYŁĄCZONY Z RABATU I NARZUTU ? na TAK (T) w definicji towaru.
3. RABAT/NARZUT SPECJALNY - [05 13 07 3] [E M G C] *Rabat/narzut specjalny* na stronie 139
Możliwość blokady udzielania rabatu i narzutu na towary z grup specjalnych za pomocą odpowiedniego ustawienia opcji.

4. OGRANICZENIE RABATU - [05 13 07 6] [E M G F] *Ograniczenie rabatu* na stronie 140
OGRANICZENIE NARZUTU - [05 13 07 7] [E M G G] *Ograniczenie narzutu* na stronie 140
Możliwość ograniczenia wysokości sumarycznego rabatu/narzutu udzielanego na pozycję sprzedaży (suma odpowiednio rabatu/narzutu na pozycję sprzedaży oraz rabatu/narzutu na cały paragon, któremu podlega również dana pozycja).
5. RABAT NA GRUPĘ - [05 13 07 8] [E M G H] *Rabat na grupę* na stronie 141
NARZUT NA GRUPĘ - [05 13 07 9] [E M G I] *Narzut na grupę* na stronie 141
Możliwość ograniczenia wysokości odpowiednio rabatu/narzutu udzielanego na towary z danej grupy towarowej.
6. MAKSYMALNY RABAT RODZAJU - [07 4] [G D] *Maksymalny rabat rodzaju* na stronie 172
MAKSYMALNY NARZUT RODZAJU - [07 5] [G E] *Maksymalny narzut rodzaju* na stronie 173
Możliwość ograniczenia wysokości odpowiednio rabatu/narzutu udzielanego na pozycję sprzedaży lub cały paragon przez kasjera przypisanego do danego rodzaju kasjerów.

Dla każdej pozycji sprzedaży w momencie jej wystawiania obliczana jest **maksymalna kwota rabatu** oraz **maksymalna kwota narzutu** jaka może zostać odjęta (rabat) lub dodana (narzut) do pozycji sprzedaży poprzez operacje udzielania odpowiednio rabatu i narzutu. Do obliczeń brana jest pod uwagę **najmniejsza spośród odpowiednich wartości z punktów 4, 5 i 6 powyżej**.

Wartość ta jest w poniższych wzorach nazwana: *min_ogr*.

Obliczenie maksymalnych kwot odpowiednio rabatu i narzutu jest wykonywane zgodnie z wzorami:

$$\text{maksymalna kwota rabatu} = \text{wartość pozycji} - [\text{wartość pozycji} * (100 - \text{min_ogr}\%) / 100]$$

$$\text{maksymalna kwota narzutu} = [\text{wartość_pozycji} * (100 + \text{min_ogr}\%) / 100] - \text{wartość_pozycji}$$

[] - nawiasy kwadratowe oznaczają zaokrąglenie do pełnych groszy.

Podczas udzielania rabatów kasa nie pozwala aby kwoty: *maksymalna kwota rabatu* i *maksymalna kwota narzutu* zostały przekroczone. Wysokość wprowadzonego rabatu i narzutu przez kasjera, które przekroczą maksymalne wartości zostaną ograniczone do tych wartości.

Przykładowy wydruk paragonu z wprowadzonym rabatem przekraczającym dopuszczalne wartości został przedstawiony w rozdziale 2 *Przykładowe wydruki* na stronie 203.

Rozdział 5 Informacje dodatkowe

1 Dokumentacja

1.1 Homologacja

Decyzja GUM o dopuszczeniu do obrotu kasy ELZAB Delta Max E

[Decyzja nr PT 6/2017 ważna do dnia 03.03.2021r.](#)

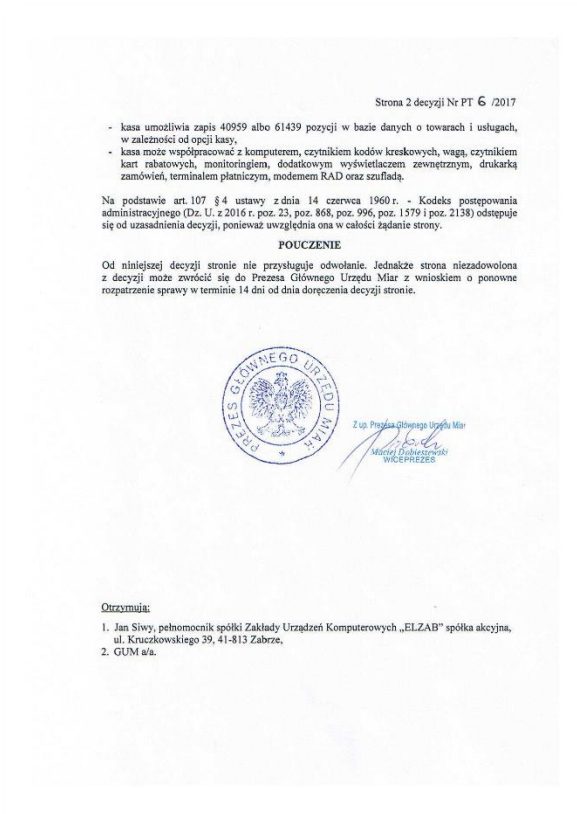
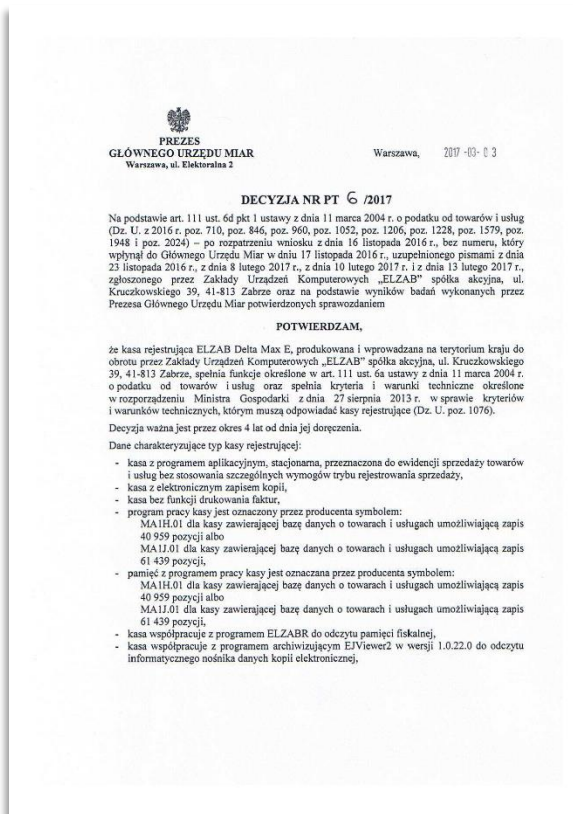

www.elzab.com.pl/decyzje_mf



1.2 Deklaracja Zgodności

	<p>To urządzenie zostało oznakowane znakiem CE, co oznacza, że pomyślnie przeszło proces oceny zgodności z obowiązującymi wymogami dyrektyw Unii Europejskiej. Szczegółowy wykaz dyrektyw oraz norm, którym podlega, zawiera Deklaracja Zgodności dostępna na stronie producenta urządzenia.</p>
---	--

[Deklaracja Zgodności kasy ELZAB Delta Max E](#)

ELZAB 1969

DEKLARACJA ZGODNOŚCI UE

Produkt: Kasa rejestrująca ELZAB Delta Max E
we wszystkich opcjach wykonania

Producent: Zakłady Urządzeń Komputerowych ELZAB S.A.
ul. Kruczkowskiego 39, 41-813 Zabrze, Polska

Niniejsza deklaracja zgodności wydana zostaje na wyłączną odpowiedzialność producenta.

Wymieniony powyżej przedmiot niniejszej deklaracji jest zgodny z odpowiednimi wymaganiami unijnego prawodawstwa harmonizacyjnego:

Dyrektywa 2014/30/UE
Dyrektywa 2014/35/UE
Dyrektywa 2011/65/UE

Odniesienia do odpowiednich norm zharmonizowanych które zastosowano lub do innych specyfikacji technicznych, w odniesieniu do których deklarowana jest zgodność:

PN-EN 55032:2015-09
PN-EN 55024:2011
PN-EN 60950-1:2007
PN-EN 50581:2013-03

Podpisano w imieniu: 
Krzysztof Urbanowicz

Zabrze, 14 kwietnia 2017 r.

WŁOCŁAWEK

www.elzab.pl

<http://www.elzab.com.pl/pl/strefa-dla-klienta/do-pobrania/deklaracje-zgodnosc>



1.3 Oświadczenie Producenta

Oświadczenie producenta dotyczące zgodności kasy ELZAB Delta Max E z kasą wzorcową

Zakłady Urządzeń Komputerowych
ELZAB S.A.
41-813 Zabrze, ul. Kruczkowskiego 39
NIP: 648-000-02-55

Zabrze, 03.03.2017

ELZAB¹⁹⁶⁹

OŚWIADCZENIE PRODUCENTA

Zakłady Urządzeń Komputerowych ELZAB S.A. 41-813 Zabrze, ul. Kruczkowskiego 39

Oświadczamy: Każdy egzemplarz kasy **ELZAB Delta Max E** we wszystkich dopuszczonych wersjach kompletacyjnych z następującym oprogramowaniem:

program pracy kasy	wersja: MA1H.01, MA1J.01
program aplikacyjny	wersja: MA1H.01, MA1J.01
program archiwizujący	wersja: EJViewer2.exe(1.0.22.0)

jest identyczny technicznie, funkcjonalnie i programowo z kasą wzorcową, dla której wydano potwierdzenie, i spełnia wymogi rozporządzenia Ministra Gospodarki z dnia 27 sierpnia 2013 r. w sprawie kryteriów i warunków technicznych, którym muszą odpowiadać kasy rejestrujące (Dz. U. poz. 1076).

Potwierdzenie: Główny Urząd Miar nr PT6/2017

Data: 03.03.2017

Podpis: CZŁONEK ZARZĄDU
Zbigniew Stanasiuk

Podpis: WICEPRZEDSIĘDZIECA ZARZĄDU
Jerzy Muhlowski

Nr typ. S60CF801

2 Przykładowe wydruki

Przykładowe wydruki z kasy ELZAB Delta Max E

RAPORT FISKALNY DOBOWY	204
PARAGON FISKALNY	205
RABATY AUTOMATYCZNE	207
Przykładowe wydruki niefiskalne	208
Raport ZAMKNIĘCIE ZMIANY KASJERA.....	209
Raport STAN KASY	210
Raport DANE O TOWARACH	211
Wydruk POKWITOWANIE WPLĄTY	211
Raport STANU MODUŁU FISKALNEGO	212

RAPORT FISKALNY DOBOWY

data wykonania wydruku	dn. 17r03.27	wydr. 0356	numer wydruku
	RAPORT FISKALNY DOBOWY		oznaczenie wydruku
data i godzina rozpoczęcia oraz zakończenia sprzedaży	Rozpoczęcie sprzedaży: 17r03.27 g.09:00		kolejny numer raportu dobowego
	Zakończenie sprzedaży: 17r03.27 g.09:06	nr rap. 0003	
data wykonania raportu dobowego	dn. 17r03.27		aktualne stawki podatku od towarów i usług PTU (VAT), stawka PTU A jest dedykowana dla najwyższej stawki podatku
	PTU A 25,00%		
	PTU B 8,00%		
	PTU C 5,00%		
	PTU D 0,00%		
	G ZW.PTU		
wartość sprzedaży netto (bez podatku) w każdej ze zdefiniowanych stawek podatkowych oddzielnie	Sprzed. opod.PTU A 3.768,40		wartość podatku dla poszczególnych stawek podatkowych oddzielnie, oprócz stawki zwolnionej i stawki zerowej
	Sprzed. opod.PTU B 824,38		
	Sprzed. opod.PTU C 0,00		
	Sprzed. opod.PTU D 0,00		
	Sprzed. zwol.PTU G 0,00		
	Kwota PTU A 942,10		
	Kwota PTU B 65,95		
	Kwota PTU C 0,00		
łącznie kwota podatku ze wszystkich stawek podatkowych	łącznie kwota PTU 1.008,05		łącznie kwota sprzedaży brutto (należność)
	łącznie należność 5.600,83		
suma zmian przeprowadzonych w bazie towarowej od ostatniego raportu dobowego np. definiowanie nowych towarów, zmiany stawek itp.	Ilość zerowań RAM 0		ilość zerowań pamięci RAM, w okresie, który obejmuje raport
	Wykonano zmiany w bazie towarowej 2		
ilość wystawionych paragonów od wykonania ostatniego raportu dobowego	Anulowane paragony 2		ilość anulowanych paragonów i sumaryczna wartość anulowanych paragonów (do wartości anulowanych paragonów zaliczana jest suma pozycji do zapłaty w momencie anulowania paragonu)
	123,40		
ilość wierszy raportu dobowego od linii „raport fiskalny” do linii „ilość paragonów” włącznie (z pominięciem linii-separatorów)	Ilość paragonów 9		
	Ilość pozycji 0025		
	Waluta ewidencyjna PLN		waluta obowiązująca
identyfikator danej kasy np. #01 oraz oznaczenie danego kasjera (numer i nazwa) np. 30 SZE	WARTOŚCI SUMOWANE NARASTAJĄCO		sumowane narastająco z raportów dobowych wartości podatków dla poszczególnych stawek podatkowych oddzielnie i łącznej należności
	Kwota PTU A 1.124,28		
	Kwota PTU B 72,91		
	łącznie należność 6.605,83		
numer kontrolny potwierdzający, że dokument został wydrukowany przez daną kasę	#0130 SZE 09:08		godzina wykonania wydruku
	E17878BAF6E293380AFE7A8A4F388FABEC314D94		
	BFZ 0000000000		
	A690102CC0027DF1C22F06E03879F42F664618CF		logo fiskalne (PL) oraz pełny numer unikatowy kasy (3 litery prefiksu i 10 cyfr)

skrót kryptograficzny

zgodnie z rozporządzeniem MG z dnia 27 sierpnia 2013r.

Ilość zerowań RAM	3
Zerowanie RAM*Z nr 0008	dn. 16r02.05 g.09:41
Zerowanie RAM Z nr 0009	dn. 16r02.05 g.10:23
Zerowanie RAM*Z nr 0010	dn. 16r02.05 g.14:26

w przypadku wykonania zerowania pamięci RAM drukowane są dodatkowe wiersze z datą, godziną i innymi informacjami dot. zerowania

Z - zewnętrzne zerowanie RAM,

* - sprzedaż lub anulowanie paragonów po wykonaniu raportu dobowego, a przed zerowaniem RAM

PARAGON FISKALNY

oryginał

wydruk z kopii elektronicznej
(dane z karty lub pamięci podręcznej)

nagłówek wydruku zawierający wymagane dane: nazwę, adres i NIP użytkownika kasy
5 linii x 20/40 znaków + linia z NIP

data i numer wydruku

numer paragonu w danym raporcie dobowym np. 0002 /nr raportu dobowego, do którego zostanie zaliczona sprzedaż z danego paragonu np. 0004 oraz identyfikator danej kasy np. #01 i oznaczenie kasjera (numer i nazwa) np. 30 SZEFL

opcjonalna linia drukowana na paragonie z wybranym wcześniej komunikatem (dodatkiem)

ZUK ELZAB SA
UL. KRUCZKOWSKIEGO 39
41-813 ZABRZE
NIP 1234567890

dn. 17r03.17 wydr. 0028

PARAGON FISKALNY

SOK POMARANCZOWY 1L 10 * 5,00 = 50,00 A
RABAT 10% -5,00
Sp.op.A 45,00 PTU A=25,00% 9,00
Razem PTU 9,00

SUMA PLN 45,00

ZAPŁACONO GOTÓWKĄ PLN 45,00
0002/0004 #0130 SZEFL 15:00
6CED0310161CEF95D71E5EFB185F29CB946A864C
BFZ 0000000000

ZAPRASZAMY PONOWNIE

godzina wykonania wydruku

oznaczenie odpowiednio początku i końca wydruku danych z kopii elektronicznej

ZUK ELZAB SA
UL. KRUCZKOWSKIEGO 39
41-813 ZABRZE
NIP 1234567890

dn. 17r03.17 #NIEFISKALNY#

**POCZATEK WYDRUKU
DANYCH Z KOPII**

PARAGON NR: 2 DLA DOBY NR: 4

DANE Z PAMIĘCI PODRĘCZNEJ

NIP 1234567890

dn. 17r03.17 wydr. 0028

PARAGON FISKALNY - KOPIA

SOK POMARANCZOWY 1L 10 * 5,00 = 50,00 A
RABAT 10% -5,00
Sp.op.A 45,00 PTU A=25,00% 9,00
Razem PTU 9,00

SUMA PLN 45,00

ZAPŁACONO GOTÓWKĄ PLN 45,00
0002/0004 #0130 SZEFL 15:00
6CED0310161CEF95D71E5EFB185F29CB946A864C
BFZ 0000000000

ZAPRASZAMY PONOWNIE

**KONIEC WYDRUKU
DANYCH Z KOPII**

#NIEFISKALNY#

#0130 SZEFL 15:01
0000000000

Zapłata za paragon w różnych walutach oraz formach płatności

ZUK ELZAB SA
UL. KRUCZKOWSKIEGO 39
41-813 ZABRZE
NIP 1234567896

dn. 17r04.07 wydr. 0438

PARAGON FISKALNY

SOK WINOGRONOWY 10 * 5,00 = 50,00 B
Sp.op.B 50,00 PTU B= 8,00% 3,70
Razem PTU 3,70

SUMA PLN 50,00

0026/0008 #0130 SZEFL 15:48
65E809D244D3234B99C465494275F5C29CD41E3A
BFZ 0000000000

SUMA PLN 50,00

ZAPŁACONO GOTÓWKĄ PLN 20,00
ZAPŁ. BON PLN 10,00
ZAPŁACONO GOTÓWKĄ EUR 5,00
KURS WYMIANY: 1 EUR = 4,6014 PLN
RÓWNOWARTOŚĆ PLN 23,01
RESZTA PLN 3,01

ZAPRASZAMY PONOWNIE

Częściowa zapłata gotówką PLN - 20 PLN

Częściowa zapłata bonem o wartości 10 PLN

Częściowa zapłata w walucie euro - 5 EUR

Równowartość w PLN przeliczona wg zdefiniowanego kursu wymiany wraz z wyliczoną resztą w gotówce PLN



Sprzedż wody mineralnej powiązanej ze sprzedażą opakowania zwrotnego (wiązanie towarów) oraz zwrot (przyjęcie) opakowania zwrotnego



Wydruk wprowadzonej przez kasjera pozycji informacyjnej na paragonie (bez sprzedaży) np. numeru klienta, numeru karty lojalnościowej

Paragony z rabatami



rabat na pozycję

rabat na cały paragon



W przedstawionych przykładach zostało wprowadzone ograniczenie rabatu do 15% (patrz rozdział 2.5.13.7.6 [05 13 07 6] [E M G F] Ograniczenie rabatu na stronie 140), stąd suma wprowadzonych przez kasjera rabatów dotyczących każdej z pozycji np. rabat na pozycję wraz jednoczesnym rabatem na paragon (przykład 1) lub rabat tylko na paragon (przykład 2) nie może przekroczyć 15 PLN (15% * 100 PLN).

RABATY AUTOMATYCZNE

raport konfiguracji rabatu automatycznego

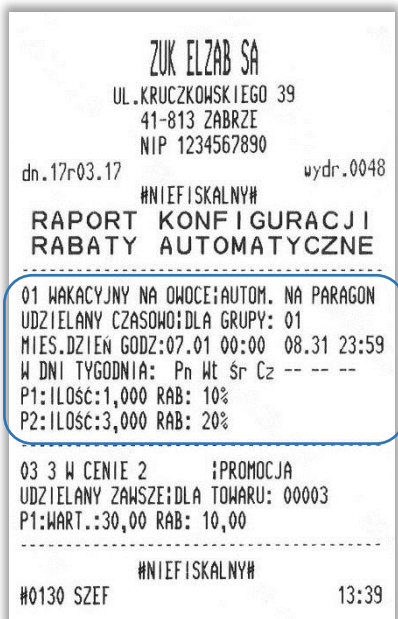

paragon z uwzględnieniem rabatu 01



Rabat na paragon udzielany dla towarów z grupy 01, w okresie od 1.07 – 31.08.2017, od poniedziałku do czwartku, w wysokości 10% po przekroczeniu progu 1,000 kg oraz 20% - po przekroczeniu progu 3,000 kg

raport konfiguracji rabatu automatycznego



paragony z uwzględnieniem rabatu 03



Rabat automatyczny typu PROMOCJA w wysokości 10,00 PLN, który zostanie uwzględniony na paragonie przy sprzedaży każdej pełnej porcji towaru o numerze PLU 00003 (SOK POMARAŃCZOWY). Porcja towaru w tym przypadku została zdefiniowana jako wartość 30,00 PLN (3 sztuki SOKU POMARAŃCZOWEGO w cenie jednostkowej 10,00 PLN).

Rabat automatyczny uwzględniony przy sprzedaży 1 porcji towaru o wartości 30,00 PLN

paragony z uwzględnieniem rabatu 03



Rabat automatyczny uwzględniony przy sprzedaży
1 porcji towaru o wartości 30,00 PLN
(kolejna porcja o wartości 30,00 PLN
nie została osiągnięta)



Rabat automatyczny uwzględniony przy sprzedaży
2 porcji towaru o wartości 30,00 PLN każda
(nie ma znaczenia sprzedaż towaru na dwóch
pozycjach paragonowych)

Przykładowe wydruki niefiskalne



oznaczenie
wydruku
niefiskalnego

cyfry numeru
unikatowego kasy



Raport ZAMKNIĘCIE ZMIANY KASJERA

ZUK ELZAB SA UL. KRUCZKOWSKIEGO 39 41-813 ZABRZE NIP 1234567890	
data wykonania wydruku	dn. 17r03.27 wydr. 0357
kolejny numer raportu	ZAMKNIĘCIE ZMIANY NR 0003
nazwa kasjera, którego dotyczy raport	od 17r03.27 g.08:57 do 17r03.27 g.09:10 KASJER: SZEZ
wartość sprzedaży z uwzględnieniem sprzedaży i skupu opakowań zwrotnych	ILUŚĆ PARAGONÓW 9 SPRZEDAŻ OGÓŁEM 5.601,22 PRZYJĘTE OPAKOWANIA 0,39 SPRZEDAŻ OPAKOWAŃ 0,78
wartość sprzedanych opakowań zwrotnych	ILUŚĆ ANULOW. POZYCJI 1 KWOTA ANULOW. POZYCJI 12,00 KWOTA ANULOW. RABATÓW 0,00 KWOTA ANULOW. NARZUTÓW 0,00
wartość rabatów i narzutów udzielonych na anulowane pozycje	RABATÓW NA POZYCJE 21,00 RABATÓW NA PARAGON 3,17
wartość narzutu udzielonego na pozycje sprzedaży i całe paragony	NARZUTÓW NA POZYCJE 0,00 NARZUTÓW NA PARAGON 0,00
ilość otwarć szuflady poza wystawianiem paragonu np. za pomocą funkcji z klawiatury lub niedokończonych operacji WYPŁATA Z KASY i KONIEC ZMIANY KASJERA	ILUŚĆ ANUL. PARAGONÓW 2 KWOTA ANUL. PARAGONÓW 123,40 DOD. OTWARC SZUFLADY 0 IL. POZ. Z KODU KRESK. 1 IL. POZ. Z KLAWIATURY 14
ilość pozycji sprzedaży, wybranych za pomocą klawiatury, w tym za pomocą klawiszy zdefiniowanych oraz numeru i nazwy towaru	GOTÓWKA STAN POCZĄTKOWY 10,00 WPŁYWY ZE SPRZEDAŻY 4.123,22 RAZEM W SZUFLADZIE 4.133,22 ZLICZONO W SZUFLADZIE 4.133,20 RÓŻNICA -0,02
kwota obliczona przez kasę w danej formie płatności lub walucie, która powinna znajdować się w szufladzie	KARTA WPŁYWY ZE SPRZEDAŻY 1.478,00 RAZEM W SZUFLADZIE 1.478,00 ZLICZONO W SZUFLADZIE 1.478,00 RÓŻNICA 0,00
kwota w danej formie płatności lub walucie, która została zliczona i wprowadzona przez kasjera	WYZEROWANO LICZNIKI #N1EFISKALNY# #0130 SZEZ 09:10 0000000000
różnica kwoty w szufladzie obliczonej przez kasę i wprowadzonej przez kasjera	

Istnieje następująca zależność pomiędzy pozycjami SPRZEDAŻ OGÓŁEM, PRZYJĘTE OPAKOWANIA i SPRZEDAŻ OPAKOWAŃ na raporcie ZAMKNIĘCIE ZMIANY, a pozycją ŁĄCZNA NALEŻNOŚĆ na raporcie FISKALNYM DOBOWYM (patrz [Raport fiskalny dobowy](#) na stronie 204):

SPRZEDAŻ OGÓŁEM = ŁĄCZNA NALEŻNOŚĆ + SPRZEDAŻ OPAKOWAŃ - PRZYJĘTE OPAKOWANIA pod warunkiem że oba raporty obejmują te same paragony (dotyczy to także sumy odpowiednich pozycji dla więcej niż jednego raportu kasjera).

W przykładowych wydrukach raportów mamy następujące wartości:

$$5601,22 = 5600,83 + 0,78 - 0,39 \text{ PLN}$$

Raport STAN KASY

ZUK ELZAB SA
 UL. KRUCZKOWSKIEGO 39
 41-813 ZABRZE
 NIP 1234567890
 dn. 17r03.27 wydr. 0355

#NIEFISKALNY#
STAN KASY
 NR 0003

od 17r03.27 g.08:57 do 17r03.27 g.09:07
 KASJER: SZEf

ILOŚĆ PARAGONÓW	9
SPRZEDAŻ OGÓŁEM	5.601,22
PRZYJĘTE OPAKOWANIA	0,39
SPRZEDAŻ OPAKOWAŃ	0,78
ILOŚĆ ANULOW. POZYCJI	1
KWOTA ANULOW. POZYCJI	12,00
KWOTA ANULOW. RABATÓW	0,00
KWOTA ANULOW. NARZUTÓW	0,00
RABATÓW NA POZYCJE	21,00
RABATÓW NA PARAGON	3,17
NARZUTÓW NA POZYCJE	0,00
NARZUTÓW NA PARAGON	0,00
ILOŚĆ ANUL. PARAGONÓW	2
KWOTA ANUL. PARAGONÓW	123,40
DOD. OTWARC. SZUFLADY	0
IL. POZ. Z KODU KRESK.	1
IL. POZ. Z KLAWIATURY	14

GOTÓWKA

STAN POCZĄTKOWY	10,00
WPLYWY ZE SPRZEDAŻY	4.123,22
RAZEM W SZUFLADZIE	4.133,22

KARTA

WPLYWY ZE SPRZEDAŻY	1.478,00
RAZEM W SZUFLADZIE	1.478,00

#NIEFISKALNY#
 #0130 SZEf 09:07
 0000000000

Pozycje raportu STAN KASY są analogiczne do pozycji raportu ZAMKNIĘCIE ZMIANY przedstawionego wyżej, z wyjątkiem nazwy raportu oraz braku linii z komunikatem WYZEROWANIE LICZNIKÓW i związanych ze stanem płatności w szufladzie tj. ZLICZONO W SZUFLADZIE oraz RÓŻNICA.

Raport DANE O TOWARACH

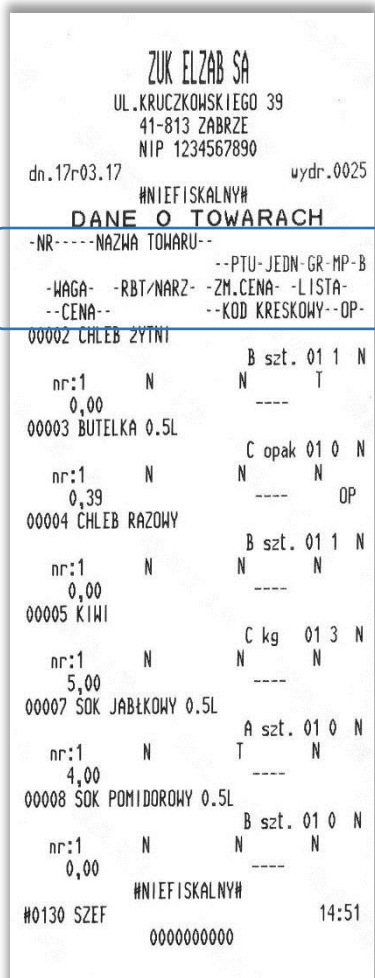

Pozycja	Przykład	Opis
NR	00003	numer towaru w bazie towarowej (PLU)
NAZWA TOWARU	BUTELKA 0.5L	
PTU	C	stawka podatkowa
JEDN	opak	jednostka miary
GR	01	nr grupy towarowej
MP	0	ilości miejsc po przecinku w ilości przy sprzedaży
B	N	informacja, czy towar jest zablokowany T/N
WAGA	nr:1	przypisanie towaru do wagi przy pracy z systemem wag PRIMA
RBT/NARZ	N	informacja, czy towar jest wyłączony z rabatu i narzutu T/N
ZM.CENA	N	informacja, czy przy sprzedaży można zmienić cenę towaru T/N
LISTA	N	informacja, czy towar znajduje się na tzw. liście podręcznej T/N
CENA	0,39	cena towaru w walucie ewidencyjnej
KOD KRESKOWY	----(brak)	przypisany do towaru kod kreskowy
OP	OP	informacja, czy towar jest opakowaniem T/N

Wydruk POKWITOWANIE WPŁATY



opcjonalne pola na wydruku POKWITOWANIE WPŁATY

Raport STANU MODUŁU FISKALNEGO

	ZUK ELZAB SA UL. KRUCZKOWSKIEGO 39 41-813 ZABRZE NIP 1234567890	
data wykonania wydruku	dn. 17r03.17	wydr. 0035
nazwa raportu	#NIEFISKALNY# RAPORT STANU MODUŁU FISKALNEGO	
dane producenta kasy	PRODUCENT: ELZAB S.A. 41-813 ZABRZE ul. Kruczkowskię 39 Data pr.: 2017.02.17 00000000	
tryb pracy kasy : szkoleniowy lub fiskalny	NR UNIKATOWY: BFZ 0000000000 KASA W TRYBIE FISKALNYM FISKALIZACJA: 17r03.17 g.10:54 MODUŁ W TRYBIE: ZAPIS/ODCZYT DATA PIERWSZEGO ZAPISU: 17r03.17 DATA OSTATNIEGO ZAPISU: 17r03.17	
data pierwszego i ostatniego zapisu do pamięci fiskalnej: raportu fiskalnego dobowego, stawek podatkowych (PTU), zerowania RAM wykonanych po fiskalizacji lub komunikat BRAK	LICZBA REKORDÓW ZE STAWKĄ PTU: 1 LICZBA WOLNYCH REKORDÓW: 1827 LICZBA NIEZWERYFIKOWANYCH REKORDÓW: 0 LICZBA KASOWAŃ RAM: 0	
liczba zmian stawek podatkowych (PTU) wykonanych po fiskalizacji	WALUTA PODSTAWOWA: PLN STAWKI PTU: 25,00% 8,00% 5,00% 0,00% ---- ---- ZW.PTU	
liczba aktualnie możliwych do wykonania raportów dobowych	LICZBA TESTÓW PAMIĘCI: 0 LICZBA BŁĘDÓW INTERFEJSU SZEREGOWEGO: -PRZEKROCZENIA CZASU 0 -PARZYSTOŚCI 0 -W DANYCH O TOWARZE 0 ZDEFINIOWANYCH TOWARÓW: 9	
liczba rekordów, w których podczas próby zapisu nastąpił błąd weryfikacji danych (nie oznacza błędów w danych fiskalnych)	NASTĘPNY OBOWIĄZKOWY PRZEGLĄD PRZED: 17 r05.20 PROSZE POWIADOMIĆ SERWIS ZADZWOŃ 32 2722021	
liczba testowych zapisów do wydzielonego obszaru pamięci fiskalnej	KASA ODBLOKOWANA #NIEFISKALNY# #0130 SZEŃ 0000000000 15:15	
liczniki błędów, które wystąpiły podczas transmisji z komputera		
liczba towarów zdefiniowanych w kasie		
informacja o braku ograniczenia czasowego kasy (KASA ODBLOKOWANA) lub dacie, do której będzie możliwa sprzedaż (SPRZEDAŻ MOŻLIWA DO...)		
identyfikator danej kasy np. #01 oraz oznaczenie danego kasjera (numer i nazwa) np. 30 SZEŃ		
	godzina wykonania wydruku	
	numer wydruku numer unikatowy pamięci fiskalnej zainstalowanej w kasie data i czas fiskalizacji kasy tryb pracy modułu fiskalnego: zapis/odczyt (normalna praca kasy) lub odczyt , przy którym podana jest data, czas i przyczyna przejścia kasy w ten tryb (0 - po raporcie rozliczeniowym, 1 - pamięć fiskalna zapełniona, 2,3 - błąd podczas zapisu rekordu, 4 - uszkodzone już zapisane rekordy, 5 - błąd przy fiskalizacji, 6 - błąd przy inicjowaniu przez producenta, 7 - przekroczony limit 200 zerowań RAM) liczba kasowań pamięci wykonanych po fiskalizacji aktualna waluta ewidencyjna (kasa w trybie szkoleniowym ma ustawioną walutę PLN) aktualne stawki podatków (poziome kreski oznaczają stawkę rezerwową) komunikat drukowany tylko w przypadku wprowadzenia przez serwisanta daty następnego przeglądu kasy wraz z opcjonalną informacją dodatkową (patrz rozdział 3.7 [13] [M] <i>Następny przegląd</i> na stronie 182) - brak wydruku komunikatu świadczy o braku wprowadzonej daty następnego przeglądu	

3 Programy współpracujące

Na stronach producenta kasy znajdują się programy współpracujące z kasą ELZAB Mini E.

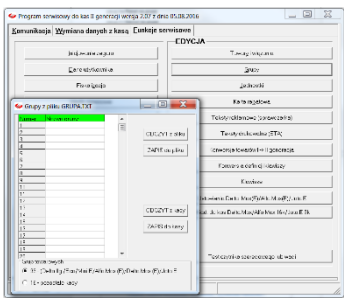
Do pobrania	Opis
>> ejviewer	Przeglądarka kopii elektronicznej. Program do przeglądania zawartości danych zapisanych na karcie microSD (zawartość karty musi zostać wcześniej skopiowana na komputer)
>> AS	Analiza Sprzedaży. Program do kopiowania, przeglądania oraz analizy danych z kopii elektronicznej. Informacje na stronach producenta http://www.elzab.com.pl/as
>> sdbbackup	Program do wykonania kopii zawartości karty na komputer PC bez potrzeby wyjmowania karty microSD z kasy fiskalnej
>> usbdrv.zip	Sterowniki USB (Windows)
>> ecrserw.zip	Program serwisowy <i>WinECRSerw</i> (Windows) i <i>ECRSerw</i> (DOS) 



Zużytych baterii i akumulatorów zgodnie z rozdz. 3 ustawy o bateriach i akumulatorach nie wolno umieszczać, wyrzucać, magazynować z innymi odpadami w tym samym pojemniku (Dz. U. nr 79, poz. 666). Stosując prawidłową utylizację baterii i akumulatorów użytkownik przyczynia się do zapobiegania potencjalnie negatywnym konsekwencjom dla środowiska naturalnego i ludzkiego zdrowia, które mogłyby powstać w przypadku nieprawidłowej utylizacji baterii. Recykling materiałów przyczynia się do ochrony zasobów naturalnych. Szczegółowe informacje dotyczące recyklingu baterii można uzyskać u producenta wyrobu bądź u autoryzowanego partnera.

Zużyty akumulator oddaj do Organizacji Odzysku i/lub do punktu zbiórki zużytych baterii i akumulatorów i /lub skontaktuj się z autoryzowanym serwisem producenta.



Zużytego sprzętu zgodnie z art. 22 ust. 1 i 2 ustawy o zużytym sprzęcie elektrycznym i elektronicznym (Dz. U. z 2013 poz. 1155), nie wolno umieszczać, wyrzucać, magazynować wraz z innymi odpadami. Użytkownik jest zobowiązany do oddania go prowadzącym zbieranie zużytego sprzętu elektrycznego i elektronicznego, zarejestrowanym w Głównym Inspektoracie Ochrony Środowiska i prowadzącym selektywną zbiórkę odpadów. Właściwe postępowanie ze zużytym urządzeniem przyczynia się do uniknięcia szkodliwych dla zdrowia ludzi konsekwencji, ochrony środowiska, obniża przedostawanie się szkodliwych substancji do atmosfery oraz wód powierzchniowych, wynikających z obecności składników niebezpiecznych oraz niewłaściwego składowania i przetwarzania takiego sprzętu.

UWAGA:

Informacje zawarte w niniejszej instrukcji mają charakter wyłącznie informacyjny i nie stanowią oferty handlowej w rozumieniu Kodeksu Cywilnego.

Producent zastrzega sobie prawo zmiany informacji zawartych w niniejszej instrukcji bez wcześniejszego powiadomienia. Aktualne wersje instrukcji znajdują się zawsze na stronie producenta urządzenia.

www.elzab.com.pl/instrukcje_obsługi



Data wprowadzenia wyrobu:	03.2017r	Nr rysunku:	S60IO00013
		Data edycji:	29-09-2017

SIEDZIBA:

ul.Kruczkowskiego 39

41 - 813 Zabrze

tel. +48 32 37 06 200

fax +48 32 27 22 583

DZIAŁ HANDLOWY:

tel. +48 32 37 06 334

PORADY TECHNICZNE:

Dyżurny specjalista - kasy fiskalne

tel. +48 601 513 823 (godz. 8 - 18)

tel. +48 32 37 06 220 (godz. 8 - 16)

e-mail: help@elzab.com.pl

Dyżurny specjalista - wagi

tel. +48 603 306 316 (godz. 8 - 18)